

Posode za odpadke



Manipulacija z olji



Skladiščenje



Oprema za delavnice



Oprema za rokovanje



Urejanje okolice



2018

34. KATALOG ARTIKLOV

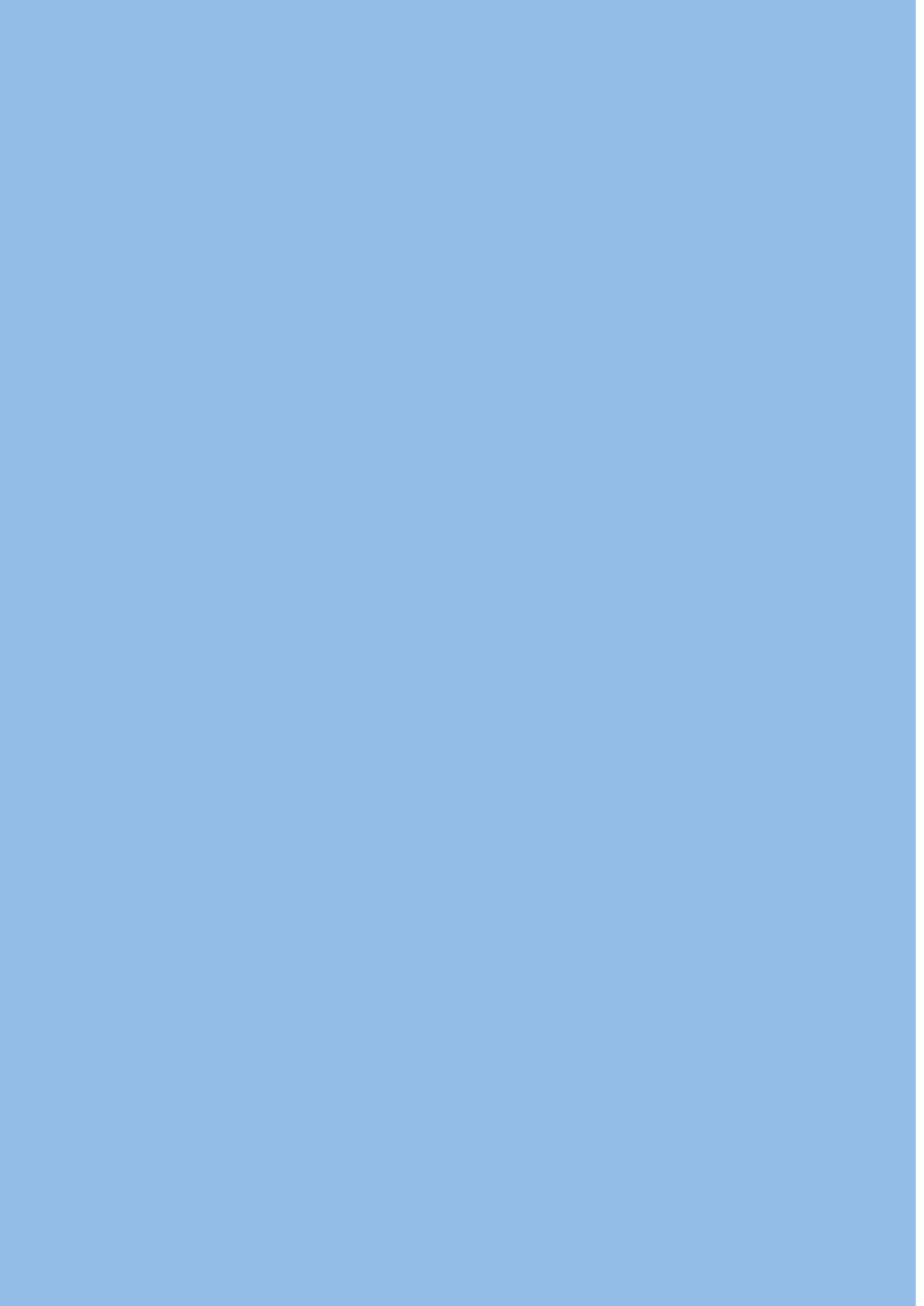

NAŠE SLUŽBE ZA VAS

■ Individualni pristop

Naša značajna prednost je individualni pristop kupcu. V kolikor želite so na razpolago trgovski zastopniki specializirani za ožji izbor. S tem Vam omogočamo večjo strokovno pomoč.

■ Svetovanje

Pripravljate obsežen projekt? Planirate rekonstrukcijo ali kompletno opremo vaše proizvodnje ali administracije? Ali samo potrebujete nasvet o nakupu proizvoda? Ne dvomite in pokličite naš trgovski oddelek. Radi Vam bomo pomagali s potrebnimi informacijami, po potrebi Vas bo obiskal naš trgovski zastopnik.

■ Izdelava po naročilu

Glede na povezanost z matično hišo Meva a.s., razpolagamo z bogatimi izkušnjami. To nam omogoča, da v mnogih slučajih reagiramo na posebne zahteve strank. Zaradi našega individualnega pristopa do stranke izdelava po naročilu je vsakodnevna realnost.

■ Hitra dobava

Ims-Adit d.o.o. koristi centralno skladišče podjetja Mevatec na Češkem. Podjetje Mevatec razpolaga zovim, modernim logističnim centrom v Roudnicah. Hitro dostavo nam omogoča velik obseg blaga v skladišču, ki pokriva več kot 70% ponujenih proizvodov.

■ Logistika

Za distribucijo proizvodov koristimo ves čas preverjene dostavne službe, transportna podjetja ali svoj vozni park. To nam omogoča maksimalno hiter transport in boljšo kvaliteto ter realizacijo transporta.

■ Zastopstvo

Podjetje IMS-ADIT, d.o.o iz Trzina že dolgo uspešno posluje na ozemlju Republike Slovenije kat zastopnik podjetja Meva na področju prodaje izdelkov.



INTERNET TRGOVINA

www.ims-trgovina.si

➔ **Skoraj: Nova struktura naše internet strani vam nudi sledeče:**

- Hitri pregled med ponujenimi proizvodi razporejenih po oddelkih tako u tekstu in v grafičnem meniju
- Več informacij o proizvodih
- direktna ponudba opreme
- lahko iskanje
- trenutni pregled naročila

preprosto
enostavno
hitro



Hiter in enostaven
nakup

NAROČILA, VPRAŠANJA

➔ **Slovenija**

IMS-ADIT, d.o.o

Planjava 4a,

1236 Trzin

Tel./01 560 22 00

e-mail: ims@ims-adit.si

Tiskana verzija
kataloga



➔ Predstavništva družbe v Evropi



HČERINSKA PODJETJA MEVA a.s.



KOMERCIJALNO PREDSTAVNIŠTVO



KOMERCIJALNI PARTNER



➔ Tradicija, izkušnje

Matična hiša Meva a.s. obstoja od leta 1898. Več kot 100 letna tradicija je garancija za visoko kvaliteto in stabilnost. Seveda 20-letne izkušnje iz področja kataloške prodaje in zaupanje naših strank, odraža kvaliteto proizvodov in uslug.

ORIJENTACIJA V KATALOGU

- ➔ Katalog je deljen na kategorije, ki se razpoznavno razlikujejo po barvi.
- ➔ U katalogu boste našli enostavne temeljne tehnične parametre, ki vam olajšajo orientacijo in pomoč pri iskanju posameznih proizvodov.



TEŽA



NOSILNOST



DIMENZIJE
širina x globina x višina



MOČ



OBSEG



BARVA



PROIZVOD
S CERTIFIKATOM



IZREDNA
GARANCIJA

Katalog velja do 31. 12. 2018.
Vse cene v katalogu so izražene brez DDV-ja.

Prodajalec si pridržuje pravico spremembe cene brez predhodne najave.



MONTAŽA IN SERVIS PRI KUPCU



IZDELAVA PO NAROČILU



Zabojnik za žarnice



Paletni vozički



Zabojniki za posebne odpadke

SVETUJEMO VAM ...

Svetovanje in projektna dejavnost na področju okoljske in varnostne opreme v proizvodnih obratih, predvsem na področju odpadkov.

- Naše svetovalne storitve nudimo na vseh proizvodnih podjetjih in storitvenih organizacijah v okviru svojega poslovanja in pristopu do varovanja okolja z obravnavo za izboljšanje njihovega upravljanja in ravnanja z odpadki.
- Zaradi certifikatov strokovnega znanja in izkušenj, se lahko obrnete na nas z vprašanji o varnem zbiranju odpadkov in ravnanja z njimi.
- Poznamo, zakone, ki veljajo na področju varstva okolja. Mi vam bomo z veseljem svetovali v skladu z veljavnim pravnim okviru in priporočili ustrezno izbiro zbiranja, varno ravnanje in skladiščenje nevarnih predmetov in odpadkov.
- Profesionalno izvedena presoja vašega delovnega prostora in delo z našimi strokovnjaki bo našlo idealno rešitev za problematiko vaših odpadnih materialov.



1 Posode za odpadke Str. 8–129

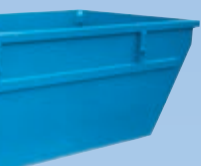
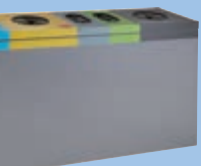

8–9	Plastični zabojniki 80–360 litrov	34	Zabojniki za nevarne tekočine	84	Posode za odpadke – eksterier
10–11	Plastični zabojniki 660, 770 in 1100 litrov	35	Zabojniki za trdi nevaren odpad, mobilni Box	85	Luksuzni koši za sortiranje odpadkov
12	Plastični zabojniki 1100 litrov, LIFT PRESS	36	Posode za nevarne tekočine	86–87	Luksuzne posode za odpadke
13	Manipulacija z zabojniki 1100 l, manipulacija s plastičnimi spr. 120/140/240 l	37	Zabojniki za vnetljive materiale Grelni plašči za IBC zabojnike	88–103	Posode za odpadke – eksterier
14–15	Nadomestni deli za plastične posode	38	Posode z dvojnim dnom za tekoče nevarne odpadke	104–05	Posode za pasje iztrebke
16	Posode za komunalne odpadke	39	Posode velikega obsega	106–09	Pepelnik
17	Vročje cinkani zabojniki 1100 l	40–42	Kanistri in posode za vnetljive materiale	110	Nadstrešnica za kadike
18	Depo posode za dom in vrt	43–44	Plastične in metalne posode	111	Polietilenske in Bio vrečke
19	Depo smetnjaki	45–46	Plastična kad	112–13	Pokrov za vreče z kovinski
20–21	Zabojniki iz laminata	47	Metalna kad	114–15	Stojala za vreče s plastičnim pokrovom
22	Zabojniki iz polietilena s praznjenjem zgoraj	48	Pakiranje za sode, kartonski zaboji, odpiralci in ključji za sode	116–18	Nastavljiva stojala za vrečke
23	Samolepljive nalepke	49–53	Posode za medicinski odpad	119	Zaprta stojala za vreče z lakiranim kovinskim pokrovom
24	Zaboji za zbiranje dokumentov namenjenih v uničenje	54–55	Posode za odpad – enterier	120–21	Zabojnik iz stisnjene materiala – Avia
25	Posode za BIO odpadke	56	Posode za toaletni odpad	121	Zabojnik za staro obleko
26–27	Kompostniki in silosi	57	Koši velikega obsega	122–23	Zabojniki iz stisnjene materiala
28	Posode za BIO odpadke GASTRO odpad	58–65	Posode za sortiranje odpadkov	124	Zabojnik – kad
29	BIO posode	66	Mobilni zabojniki	125	Posode za odpadke celuloze
30–31	Zbiralniki za deževnico	67–68	Posode za odpadke – Gastro	126	Oprema za odpadke zbirnih centrov
32	Posode za odpadne baterije	69	Stiskalnice za steklenice in pločevinke	127	Mobilni zbirni centri, talna tehtnica
33	Posode za baterije, drobni električni odpadni material, zdravila	70–73	Posode za sortiranje odpadkov	128–29	Nadomestni deli za zabojnike velikega obsega
		74–82	Posode za odpad – enterier		
		83	Brez kontaktni koši za odpadke Koši za smeti iz kartona		

2 Manipulacija z olji Str. 130–173



130–33	Notranja postaja za točenje olja	149	Zaprte posode za zbiranje tekočin IBC	161	Metal črpalke, pipe in kazalniki nivoja
134–35	Kanistri in interne črpalne postaje za izdajo bencina	150	Zbirne kadi iz steklenega laminata	162	Ročne črpalke za sode
136–37	Interna črpalna postaja za točenje AdBlue®	151	Zaščitne plastične kadi	163–65	Kompleti za izčrpavanje Pnevmatске črpalke
138–44	Lovilne posode za sode Ogrevalni plašči za sode Lovilne posode	152	Plastične vedra – kadi za zajemanje tekočin tla	166	Oljne črpalke 12 V, 24 V in 230 V
145	Posode za zajemanje tekočine	153	Talni sistem lovilnih posod	167	Električne črpalke
146	Montažni stojala za sode za zajemanje tekočin	154–55	Zaščitne plastične kadi – tla	168	Kompleti za olje
147	Montažni paletni regali za nevarne tekočine	156	Flexibilni lovilni bazeni Zaprte lovilne posode	169	Kompleti za mazanje
148	Celične posode za zbiranje tekočin 1000 l lakirane / pocinkane	157	Zaščitne plastične kadi	170	Posode za doziranje tekočin
		158–59	Plastične kadi – pladnji in male kadice za zbiranje tekočin	171	Pribori za delo z olji
		160	Plastični črpalke in pipe	172–73	Mize za pranje

3 Skladiščenje Str. 174–225



174–79	Regali – Police	196	Plastični EURO transportni zaboji	212–13	Plastične palete
180	Stojala za hranjenje platišč in gum	197	Plastični euro zaboji – ESD	214	Regali za stoječe sode in kontejnerje
181	Police – brez vijakov	198	Perforirani zabojniki za shranjevanje	215	Police za ležeče jeklene posode
182	Večnamenske police	199	Posode za shranjevanje-skladiščenje	216	Regalno skladišče za sode
183	Police za zlaganje	200	Plastični transportni zaboji	217–18	Mobilno Eko skladišče
184–85	Paletne police	201	Plastični transportni zaboji za sadje in zelenjavo	219–20	Oprema za Eko skladišča, Skladiščni zabojniki
186–87	Polietilenski izročilni kartoni	202	Plastični transportni zaboji	221	Skladiščni zabojniki z sprejemljivo kadjo za nevarne tekočine in pline
188	Škatle za shranjevanje in transport	203–05	Plastični zaboji	222	Stojala in vozovi za plinske jeklenke
189	Plastične posode	206–07	Kovinski zaboji-palete	223	Skladiščenje tehničnih plinov
190	Sistemi premičnih stojal	208	Steklene posode okrepljene z laminatom	224–25	Kontejnerji za stanovanje in sanitarni kontejnerji
191	Sistemi nepremičnih stojal	209–10	Paleta za skladiščenje in transport		
192,194	Plastični zaboji	211	Mrežaste palete, nadgradnja in kolesa, stisnjene palete		
193	Stenski zaboji				
195	Plastične kasete – zaboji INTEGRA				

4 Oprema za delavnice Str. 226–327

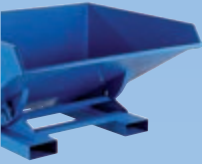

226	Plastični kontejnerji prekucnik
227	Plastični vozički prekucniki
228–30	Kontejner prekucnik
231	Kontejner za praznjenje in ventilom
232	Kontejner z dnom na odpiranje
233	Kontejner za praznjenje spodaj
234	Kontejnerji s bočno odprtino, za vrtljivi viličar
235	Kontejner prekucnik
236–44	Garderobne omare
245	Delavne omare
246–48	Univerzalne omare
249	Steklene omare
250	Arhivske omare
251	Regali za regulatorje
252–53	Omare za kartone i drobne predmete
254–55	Univerzalne delavniške omare
256	Delavniške omare za orodje
257	Industrijske omare za orodje, računalniške omare
258	Ekološke omare
259–61	Varnostne omare
262	Servisni voziček
263	Omare za delavnice
264	Omare s predali
265–66	Delavni stoli
267	Delavni stoli Profi-monti

268–69	Delavni stoli Profi
270–71	Kombinacije delavnih stolov
272	Q sistem
273	Delavski oprema Economy
274	Zaščitna PVC zavese
275	Mobilni zasloni
276–77	Pisarniški stoli
278–79	Stoli in mize
280–81	Delovni stoli za delavnice
282–83	Pripomočki za prvo pomoč
284	Torbe in kovčki za reševanje in prvo pomoč
285	Varnostne prhe in izpiralniki za oči
286–87	Zaščitne rokavice
288–90	Čistilni vozički
291	Oprema za čiščenje
292	Čistilni vozički
293	Metle in smetišnice
294	Ohlapni absorbenti
295	Tekstilni absorbenti
296–300	Kompleti samo v primeru vezave bale
301	Opozorilni znaki
302–03	Cone čiščenja
304–07	Podloške proti utrujenosti
308	Talne plošče
309	Specialne podloge
310	Aluminijaste lestve

311	Aluminijaste lestve za gospodinjstvo, lesene samostoječe lestve
312	Modularni aluminijasti oder Favorit
313	Aluminijasti voziček, zabojnik
314–15	Polipropilenski lepljivi trakovi
316–17	Varnostni nedrseči trakovi
318	Stojala in krpe za čiščenje
319	Stojala za papirnate brisače
320	Varnostni noži
321	Enkratni noži za trakove in folije
322	Stojala za odvijanje
323	Stojala z nožem
324–25	Embalažni material
326	Folije za pakiranje in nosilci
327	Preše za baliranje in trakovi za vezavo

5 Oprema za rokovanje Str. 328–355



328	Delavniška dvigala
329	Platforma za dvigovanje
330	Delos sodi
331	Oprema za delo
332	Dvigala za palete
333	Specialna dvigala za palete
334	Paletna dvigala
335	Akumulatorska dvigala
336–37	Visoko dvizni viličar
337	Viličarji z tehtnico

338	Transportna kolesa z kovinskim diskom
339	Transportna kolesa s plastičnim diskom
340	Transportna kolesa iz poliamida
341–43	Kolesa z pnevmatikami
344	Kolesa za stroje
345	Transportna kolesa
346–47	Aluminijasti vozički
348	Vozički za zlaganje v skladovnice in za vreče
349	Voziček za transport sodov

349	Voziček za transport plinskih bomb in zabojnikov od 110 l
350–52	Vozički
353	Vozički za prevoz blaga
354–55	Rampe

6 Urejanje okolice Str. 356–394



356–57	Navdušujoči izdelki
358–65	Klopi
366–67	Zaščita dreves
368	Fontane s posodo
369–72	Zunanji cvetlični lonci
373	Betonske ovire
374–75	Stebri in ovire
376–78	Stojala za kolesa
379	Betonske garniture in elementi

380	Nadstreški za kolesa
381	Avtobusna postajališča
382	Avtostop, robniki
383	Ležeči policaj, kabelski mostovi
384–85	Prometni nadzor in varovalna ogledala
386–88	Mobilne ovire in ograje
389	Košare za blato, potovalne prepreke

390	Posode za sol, pesek 250, 450, 700 in 1100 litrov
391	Posode in vozički za posipanje
392	Vozički za posipanje
393	Zimsko vzdrževanje
394	Zunanje informacijske table

PLASTIČNI ZABOJNIKI 80, 120, 140, 240 IN 360 LITRSKI

Različne izvedbe in velikosti



Tip: 0003-2

Tip: 0004-2

Tip: 0012-2

Tip: 0005-2

Tip: 0011-2

Plastični zabojniki

- Primerni za zbiranje komunalnih in industrijskih odpadkov.
- V skladu z zahtevo kupca v zabojnikih različnih barv, je mogoče zbiranje sortiranih odpadkov.
- Ustrezna normativom DIN EN 840-1.
- So odporne na UV žarke, kot tudi na nizke in visoke temperature.
- Gladka površina ne omogoča lepljenja odpadkov.
- So odporni na kemične in biološke učinke.
- Material, iz katerega so izdelani, je mogoče reciklirati, ne vsebujejo kemikalij.
- Ni primeren za odlaganje vročega pepela.
- Zabojnike za 80, 140 in 360 l dobavljamo standardno v črni in zeleni barvi.

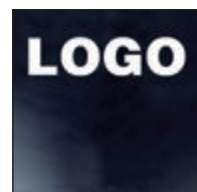

Možnost dotiska logotipa.

Izvedba barve



modra

zelená

črna

rumena

rjava

rdeča

TIP	VOLUMEN (l)	BARVA	MERE š x d x v (mm)	NOSILNOST (kg)	CENA (Euro)
0003	80	2,3	450 x 550 x 940	50	39,14
0004	120	1,2,3,4,5,6	485 x 540 x 950	60	54,60
0012	140	2,3	480 x 540 x 1075	70	54,90
0005	240	1,2,3,4,5,6	580 x 707 x 1050	110	56,90
0011	360	2,3	625 x 860 x 1120	160	125,66

PLASTIČNI ZABOJNIKI 120, IN 240 LITRSKI - RAZVRŠČANJE

Možnost sortiranja odpadkov!

PLASTIKA



Tip: 3021 (240 l) **72,10 €**

Tip: 8833 (120 l) **61,80 €**

STEKLO



Tip: 3023 (240 l) **72,10 €**

Tip: 8834 (120 l) **61,80 €**

PAPIR



Tip: 3024 (240 l) **72,10 €**

Tip: 8835 (120 l) **61,80 €**

TETRAPAK



Tip: 0005-3/9 (240 l) **54,90 €**

Tip: 0004-3/9 (120 l) **56,90 €**



Pokrov zabojnika za odpadke za razvrščanje odpadkov – plastika, steklo, papir – je mogoče z doplačilom opremiti z ključavnico.

Trikotna konzola



Zaklepanje z verigo

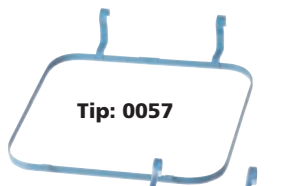

Kovinski okvir za držanje vreče

Tip: 0057 za 120 l (vreča Tip: 1077) **13,60 €**

Tip: 0058 za 240 l (vreča Tip: 1076) **14,80 €**



Stojalo za plastično posodo-zabojnik 120/240 l

- Stojalo, ki preprečuje krajo in uporabo nepooblaščenim osebam.

- V zaklenjenem položaju se pokrov zabojnika ne more odpreti.

Tip: 3025-1 (120 l)

15 kg

57,68 €

Tip: 3025-2 (240 l)

17 kg

67,98 €

PLASTIČNI ZABOJNIKI 660, 770 IN 1000 LITRSKI



Plastični zabojniki

- Primerni so za zbiranje komunalnih in industrijskih odpadkov.
- Posode za ločeno zbiranje odpadkov, odprtina \varnothing 160 mm na pokrovu.
- Možnost prilagajanja glede na želje kupca.
- Zabojnik je v standardni izvedbi ima zavore na dveh kolesih. Kolesa so okretna in imajo premer \varnothing 200 mm.
- Mogoče je zagotoviti zabojnik s centralno zavoro.
- Največja dovoljena obremenitev je 250/360 kg.
- Certificirani skladno z EN 840-2 in EN 840-3.
- So odporni na UV žarke, kot tudi kemijske in biološke učinke.
- Gladke površine preprečujejo lepljenje smeti.
- Material iz katerega so narejeni je mogoče reciklirati, saj ne vsebujejo kemikalij.

Izvedba barve

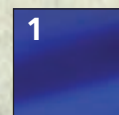

modra

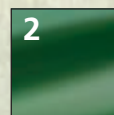

zelena

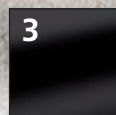

črna

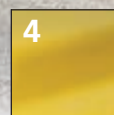

rumena

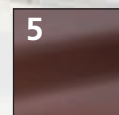

rjava

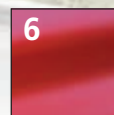

rdeča



Tip: 0014-3

Plastični zabojnik
1100 l z okroglim pokrovom.



Tip: 0013-3

Plastični zabojnik
1100 l z ravnim pokrovom.



Tip: 0021-3

Plastični zabojnik
660 l z ravnim pokrovom.

Tip: 0029-3

Plastični zabojnik
770 l z ravnim pokrovom.

TIP	VOLUMEN (l)	BARVA	MERE š x g x v (mm)	NOSILNOST (kg)	CENA (Euro)
0014	1100	1,2,3,4,5,6	1275 x 1115 x 1470	510	360,50
0013	1100	1,2,3,4,5,6	1200 x 1115 x 1470	510	329,60
0021	660	1,2,3,4,5,6	1270 x 820 x 1195	310	278,10
0029	770	1,2,3,4,5,6	1270 x 820 x 1315	360	298,70



PLASTIČNI ZABOJNIKI 1100 L – RAZVRSTITEV

Oprema zabojnika z okroglim pokrovom

PAPIR



Tip: 0054-B
Brez odprtine **391,40 €**
Tip: 0054
Z odprtino
na pokrovu **412,00 €**

STEKLO



Tip: 0055-B
Brez odprtine **391,40 €**
Tip: 0055
Z odprtino
na pokrovu **412,00 €**

PLASTIKA



Tip: 0056-B
Brez odprtine **391,40 €**
Tip: 0056
Z odprtino
na pokrovu **412,00 €**

TETRAPAK



Tip: 0054-3/9-B
Brez odprtine **391,40 €**
Tip: 0054-3/9
Z odprtino
na pokrovu **412,00 €**

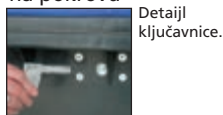

Detajl
ključavnice.

Oprema zabojnika s ravnim pokrovom

PAPIR



Tip: 0024-B
Brez odprtine **350,20 €**
Tip: 0024
Z odprtino
na pokrovu **370,80 €**

STEKLO



Tip: 0025-B
Brez odprtine **350,20 €**
Tip: 0025
Z odprtino
na pokrovu **370,80 €**

PLASTIKA

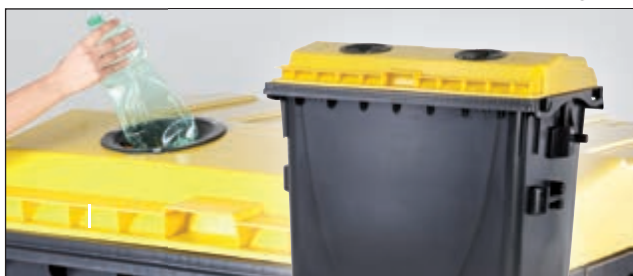

Tip: 0026-B
Brez odprtine **350,20 €**
Tip: 0026
Z odprtino
na pokrovu **370,80 €**

TETRAPAK



Tip: 0024-3/9-B
Brez odprtine **350,20 €**
Tip: 0024-3/9
Z odprtino
na pokrovu **370,80 €**

PLASTIČNI ZABOJNIKI 1100 L – POKROV V POKROVU – RAZVRŠČANJE, LIFT PRESS



Tip: 0014-3 V/V
Plastični zabojnik 1100 l.
Izvedba pokrov v pokrovu.

360,50 €

Možnosti zabojnikov za razvrščanje



Tip: 0014-3/1 V/V







Tip: 0014-3/2 V/V



Tip: 0014-3/4 V/V



Tip: 0014-3/9 V/V

-  1100 l
-  56 kg
-  510 kg
-  1275 x 1115 x 1470 mm

◀ LIFT PRESS

Tip: 3379

- Lift Press dela na principu viličarja. Zabojnik dvigne proti napravi za ročno uravnavanje stiskalne gredi.
- Do največjih prihrankov prihaja ob stiskanju embalažnih materialov, kot so folije, papir ipd.
- Enostavno rokovanje in gibljivost Lift Pressa, pomeni njegovo koriščenje učinkovitega delovanja. Koristi se v vezi s plastičnimi zabojniki 660, 770, in 1100 l.

- Prodaja se s demontirano roko za stiskanje (enostavna montaža, ki jo izvede ena oseba).

Omogoča zmanjšanje embalažnih odpadkov do 50%.

Bistveno zmanjšuje stroške odvoza odpadkov.

S PRESOM dobite popoln in funkcionalen viličar.



Pameten pomočnik: gre pod zabojnik, ga dvigne, izčrpa, stisne in je gotovo!

2 266,00 €



MANIPULACIJA – DELO Z ZABOJNIKI 1100 L

MANIPULACIJA – DELO S PLASTIČNIMI ZABOJNIKI 120/140/240 L



7 416,00 €

Tovorni zabojniki ▲ 1100 l z okvirjem

- 350 kg
- 1700 x 2190 x 2300/4000 mm
- 500 kg

Tip: 6629

- Omogoča preprosto in zelo varno praznjenje.
- Omogoča enostavno in varno odvajanje plastičnih ali kovinskih posod- zabojnikov 1100 l (770, 660 l). V skladu s standardom EN 840-3.
- Hidravlična enota poganja moči napetost električnega 400 V.
- Pri praznjenju zabojnika 1100 l naprava sama odpre pokrov posode.
- Kolesa omogočajo enostavno manipulacijo naprave.
- Maksimalna višina zabojnika, v kateri so dani odpadki: 2,3 m.
- Pri izbiri odlaganje zabojnika od 660 l in 770 l, nas pokličite.

Manipulacija z plastičnim zabojnikom



Adapter za manipulacijo s pomočjo viličarja.

Tip: 0014-VZV

191,58 €



Vlečni elementi plastičnega zabojnika 660, 770 in 1100 l.

Tip: 0014-OJ

148,32 €

Prekucnik plastične posode -zabojnika – ročni ▼ 120/140/240 l Tip: 1093

- Omogoča enostavno in varno odvajanje plastičnih zabojnikov v kontejnerje.
- Ustrezno za plastične zabojnike 120, 140, in 240 l.
- Zabojnik se zapne za kolesa.
- S pomočjo ročke se upravlja z hidravličnim mehanizmom s teleskopom.
- Z odprtjem prehodnega ventila se mehanizem sam vrne v začetni položaj.
- Dva fiksna in dva zavorna kolesa omogočajo gibljivo napravo.
- Praznjenje praznega zabojnika – 20 ciklusov.



Maks. višina roba zabojnika 1350 mm.

2 389,60 €

Tip: 1093

- 90 kg
- 990 x 1010 x 1770 mm
- 80 kg



NADOMESTNI DELI ZA PLASTIČNE ZABOJNIKE

Posamezni deli plastičnih zabojnikov so združljivi le z zabojniki „EUROPLAST“, standardna dobava je brez materiala za spajanje. Izvedba barve je po dogovoru.

Izvedba barve



Pokrov posode 120/240 l in čepki



Tip: 0004-A
Pokrov 120 l

9,27 €

Tip: 0005-A
Pokrov 240 l

11,95 €

Tip: 0004-C
Čep 1 kom 120/240 l

0,44 €

Kolesa in osi 120/240 l



Tip: 3013
Kolo 120/240 l

2,68 €

Tip: 6023
Os 120 l

6,18 €

Tip: 6024
Os 240 l

7,21 €

Raven pokrov 660 in 770 l

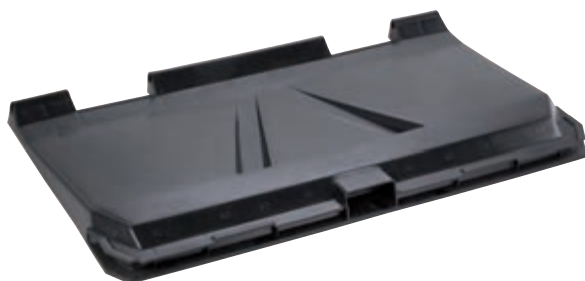

Tip: 0021-V
Pokrov 660/770 l

57,68 €

Raven pokrov 1100 l



Tip: 0013-V
Pokrov 1100 l

65,92 €

Okrogli pokrov 1100 l



Tip: 0014-V
Okrogli pokrov 1100 l

72,10 €

Pokrov v pokrovu 1100 l



Tip: 0014-VV
Veliki pokrov 1100 l

59,74 €

Tip: 0014-MV
Mali pokrov 1100 l

11,95 €

NADOMESTNI DELI ZA PLASTIČNE – ZABOJNIKE

Posamezni deli plastičnih zabojsnikov so združljivi le z zabojsniki „EUROPLAST“, standardna dobava je brez materiala za spajanje. Izvedba barve je po dogovoru.

Gumirani za odprtino za odlaganje



Tip: 0056-G

Odprtina

10,30 €

Odprtina za odlaganje papirja-nadstrešnica



Tip: 0054-S

Odprtina za papir

12,36 €

Kolesca z zavoro in brez zavore



8701



8702

Tip: 8701

Kolesce brez zavore

18,54 €

Tip: 8702

Kolesce z zavoro

28,84 €

Gumi trak pokrova



0014-G

0014-GV

Tip: 0014-G

Gumi trak za okrogli pokrov

17,10 €

Tip: 0014-GV

Gumi trak za pokrov v pokrovu

17,10 €

Čep pokrova



Tip: 0014-C

Čep pokrova

3,71 €

Čep zabojsnika



Tip: 0014-CP

Čep zabojsnika 1100 l desni

Tip: 0014-CL

Čep zabojsnika 1100 l levi

10,30 €

Tip: 0021-C

Čep zabojsnika 660/770 l

9,89 €

ZABOJNIKI ZA KOMUNALNE ODPADKE

Kovinski zabojnik

- Kovinski zabojnik 70 in 110 litrov. Uporablja se za zbiranje komunalnih odpadkov.
- Z uporabo pokrova v barvi se koristijo za zbiranje in sortiranje odpadkov.
- Proizvedeni iz pocinkane pločevine, ki je odporna na visoke temperature odpadkov (npr. žareč pepel).



Tip: 1008

Tip: 1002

65,92 €

Variante s lakiranim pokrovom

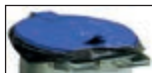

Tip: 1008-1



Tip: 1008-2

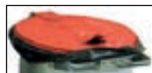

Tip: 1008-6



Tip: 1008-4

Kovinski zabojnik 120 in 240 l

- Cinkana konstrukcija z visoko odpornostjo proti koroziji.
- Nihajni pokrov na nosilcu za kolesa Ø 200 mm.
- Za zaoljene odpadke in težko industrijo.



Tip: 7623

Tip: 7624

Zabojnik za odpad vroče pocinkan Tip: 1014

- Kovinski zabojnik 90 l. Koristi se prvenstveno v industriji za zbiranje odpadkov, kot so naoljene krpe.
- Površinska obdelava z vročim pocinkanjem preprečuje preboj olja. Istočasno robustna konstrukcija omogoča visoko mehanično odpornost.



Tip: 1014

Zaklepanje z verigo z 2 ključa Tip: 0925 35,02 €



- Razširjena uporaba tako pri plastičnih in kovinskih zabojnikih različnih velikosti (predvsem plastični 120 in 240 l, kovinski 110 in 1100 l).
- Dolžina verige je približno 21 cm. Ključi za ključavnice so na voljo v petih kombinacijah. Z vsako ključavnico sta na voljo standardno 2 ključa.
- Za vsako ključavnico lahko naročite dodatne ključe Tip: 0926.

2,06 €

16

TIP	OBSEG (l)	TEŽA (kg)	DIMENZIJE Ø x v (mm)	NOSILNOST (kg)	CENA (Euro)
1008	110	13,5	Ø 550 x 870	44	51,50
1002	70	11,5	Ø 550 x 578	44	47,38
1014	90	16	Ø 480 x 765	44	92,70
7623	120	30	460 x 568 x 920	48	391,40
7624	240	37	600 x 740 x 1060	96	432,60

Voziček – zabojnik za pepel Tip: 1048 28,84 €



- Vozičku sta v pomoč dve kolesi, ki sta pričvrščena na spodnjem delu zabojnika.
- Konstrukcija vozička je vroče cinkana, kolesa so plastična.
- Primeren je le za kovinske zabojnike.

2,5 kg Ø 420 mm

Voziček za transport zab. za smeti Tip: 0002 35,02 €



2,5 kg
500 x 250 x 1200 mm
150 kg

VROČE CINKANI ZABOJNIKI 1100 L



Zabojnik 1100 I
Tip: 1132
576,80 €

- Zabojniki so primerni za zbiranje komunalnih in industrijskih odpadkov.
- Zabojniki i so izdelani iz kvalitetnega jekla, ki je vroče pocinkan. Kolesa Ø 200 mm, 2x z zavoro.
- Za sortiranje in razvrščanje odpadkov so lahko kontejnerji opremljeni z ustrezno odprtino in barvo.

- 110–135 kg, odvisno od izdelave
- 1360 x 1001 x 1430 mm
- 1100 l
- 440 kg



Zasnovan za delo z viličarjem.

Zabojnik 1100 I – možnosti za razvrščanje in sortiranje odpadkov

607,70 €



Papir Tip: 1132-1

Steklo Tip: 1132-2

Plastika Tip: 1132-4

NADSTREŠNICE ZA PARKIRANJE KOLES ZBIRNA POSTAJA ZA ZABOJNIKE ZA ODPADKE



1 709,80 €

Tehnični podatki

Pokrita površina: 2480 x 4600 mm
Notranja površina: 4000 mm
Najnižja prehodna višina: 2007 mm
Naklon strehe: 7°
Max. obtežitev strehe: 150 kg/m²



Zapolnitev bočnih stranskih okvirjev

Tip: 3819

- Okvirjena zapolnitev je narejena iz polikarbonata 10 mm debeline.
- Lahko se koristiti za levo in desno stran. (Za nadstrešnico se lahko naroči ena ali dve stranske zapolnitve).

494,40 € /1 kom



434,66 €

Okvir- stojalo za kolesa Tip: 3820

- Vroče pocinkano stojalo za kolesa se lahko pritrdi na nadstrešnico. (Naroči se samostojno).
- Kapaciteta stojšč – 10 koles.

Nadstrešnica za parkiranje koles ▲

Tip: 3818

- Struktura nadstrešnice je narejena iz pocinkane cevi Ø 57 mm, streha je narejena iz pocinkane kritine. Podporni okvir je izdelan iz valjanih „U“ profilov 120.
- Nadstrešnica je dobavljiva razstavljena z materialom za montažo in priloženimi navodili.
- Za sigurno in varno uporabo je potrebna montaža v tla. Navodilo za montažo je priloženo.
- Dodatna oprema je po naročilu.
- Z nadstrešnico lahko naročite tudi stranske-bočne okvirje in nosilec-stojalo za kolesa.



Zbirališče za zabojnike- ravna pločevina Tip: 7126-7130



Zbirališče za zabojnike – mrežasto Tip: 7131-7135

Zbirna postaja za zabojnike

- Omeji prostor za zabojnike. Preprečuje nezaželene premike zabojnikov zaradi vremenskih razmer. Pomaga pri ohranjanju čistote in nudi udobje upravljanja z odpadkom. Sestavljena je iz elementov, ki so sestavljeni in skozi katere je mogoče namestiti različne velikosti in pozicije oblik. Najpogosteje se uporabljajo postajališča za 1-5 zabojnikov 1100 litrov.
- Vroče cinkana konstrukcija stojala in polnilnih plošč. Zaščita cinka preprečuje vpliv vremenskih razmer. Sveženj vsebuje komplet veznega materiala. Nosilci imajo prirobnico, ki se sidra v podlago (material za sidranje ni del kompleta).
- Po naročilu se lahko naroči tudi druge dimenzije, s streho in morebiti druga polnila- plošče, kot so polikarbonat ali les.

TIP	ŠTEVILO ZABOJNIKOV	DIMENZIJE (mm)	TEŽA (kg)	CENA (Euro)
7126	1	1790 x 1610 x 1504	67	535,60
7127	2	3400 x 1610 x 1504	84	731,30
7128	3	5010 x 1610 x 1504	103	927,00
7129	4	6620 x 1610 x 1504	122	1 133,00
7130	5	8230 x 1610 x 1504	140	1 328,70
7131	1	1880 x 1610 x 2100	131	1 194,80
7132	2	3490 x 1610 x 2100	174	1 565,60
7133	3	5100 x 1610 x 2100	216	1 915,80
7134	4	6710 x 1610 x 2100	259	2 286,60
7135	5	8320 x 1610 x 2100	302	3 069,40

ZBIRALIŠČE – PROSTOR ZA ZABOJNIKE ZA SHRANJEVANJE ODPADKOV

Prostor in zabojniki za shranjevanje odpadkov

- Osnova je monolitna armiranobetonska konstrukcija, ki je trdno zgrajena s pocinkanim okvirom vrat.
- Vrata visijo na line okvirju s pomočjo tečajev.
- Površinska obdelava: gradnja – pralni beton, vrata – pocinkano jeklo.

Tip: 3454, 3456 prostor za shranjevanje kovinskih zabojnikov (110 l)

- Zabojnik za smeti se nahaja na okvirju z notranje strani vrat. Pri odpiranju vrat „izstopi“ zabojnik za odpadke.
- Kaljena konstrukcija vrat je zasnovana tako, da nosi poln zabojnik za odpadke – kovinski zabojnik 110 l.

Tip: 3453, 3455 prostor za plastične zabojnik za shranjevanje odpadkov (120 in 140 l)

- Določene točke zabojnika stojijo v posebni reži na dnu zbirališča. To omogoča enostavno nagibanje zabojnika.
- Jeklena veriga zavaruje zabojnik pred izpadom.



Tip: 3454

Tip: 3456

Velika teža,
odporno na vandalizem



Tip: 3453

Tip: 3455

TIP	TIP POSODE	GLAVNE DIMENZIJE š x do x v (mm)	TEŽA (kg)	CENA (Euro)
3454	1 x 110 l – kovina	840 x 700 x 1150	400	473,80
3453	1 x 120/240 l – plastika	840 x 880 x 1280	600	494,40
3456	2 x 110 l – kovina	1620 x 700 x 1150	700	700,40
3455	2 x 120/240 l – plastika	1620 x 880 x 1280	850	762,20

ZABOJNIKI LAMINAT OKREPLJEN S STEKLENIMI VLAKNI 1,1 / 2,15 / 3,2 m³



Zabojniki iz laminata so okrepljeni s steklenimi vlakni

- Izdelani so iz visoko kvalitetnega materiala s površino iz laminata obloženega z vrhunskim gelom. Imajo gladko površino, ki zadržuje obstojnost barve in omogoča enostavno čiščenje vseh površin kontejnerja, ki vključuje tudi škropljenje s sprejem.
- Vsi kovinski deli kontejnerja so pocinkani. Mehanizem za praznjenje je izdelan z obroči premera 12 mm ali z verigo.
- Zabojnik za steklo je mogoče dobaviti v protihrupni izvedbi po TUV.
- Zabojnik za papir je mogoče dobaviti v protipožarni izvedbi.



Prostornina 1,1 m³

Model mini H – A

- Novi dizajn zabojnika iz steklene volne.
- Štiri oglasta oblika zabojnikov omogoča maksimalno izrabo predvidenega prostora.
- Glede na vrsto odpadkov, za katere so namenjeni, so zabojniki opremljeni z ustreznimi odprtini za vstavljanje.

Prostornina 2,15 m³

Model H – B

- Model je pravokotne oblike.
- Odprtine za vstavev odpadkov so v enaki izvedbi kot pri prejšnjih vrstah prostornin 1,1 m³.

Prostornina 3,2 m³

Model maxi H – B

- Oblika zabojnika je izveden kot v 2,15 m³.
- Pravokotna in kvadratna oblika zabojnika omogoča enostavno kombiniranje vseh velikosti zabojnikov.

PO NORMATIVU EN 13071-1:2008

TIP	VRSTA ODPADA	PROSTORN. (m ³)	MERE (mm)	TEŽA (kg)	VIŠINA ODPRTINE (mm)	CENA (Euro)
6780-1	papir	1,1	1000 x 1000 x 1240	65	1150	813,70
6780-2	steklo	1,1	1000 x 1000 x 1240	65	1150	762,20
6780-3	ostalo	1,1	1000 x 1000 x 1240	65	1150	762,20
6780-4	plastika	1,1	1000 x 1000 x 1240	65	1150	803,40
6781-1	papir	2,15	1670 x 1240 x 1620	100	1400	1 380,20
6781-2	steklo	2,15	1670 x 1240 x 1620	100	1400	1 339,00
6781-3	ostalo	2,15	1670 x 1240 x 1620	100	1400	1 339,00
6781-4	plastika	2,15	1670 x 1240 x 1620	100	1400	1 380,20
6782-1	papir	3,2	1900 x 1200 x 1680	150	1400	1 648,00
6782-2	steklo	3,2	1900 x 1200 x 1680	150	1400	1 606,80
6782-3	ostalo	3,2	1900 x 1200 x 1680	150	1400	1 606,80
6782-4	plastika	3,2	1900 x 1200 x 1680	150	1400	1 648,00

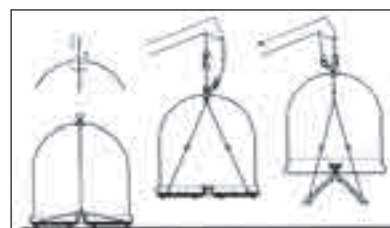

Sistem praznjenja A – Primeren za zbiranje steklene in plastične embalaže.

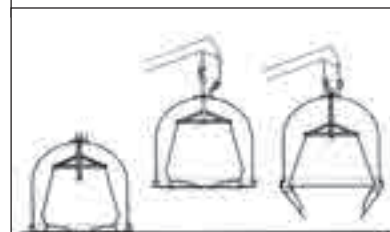

Sistem praznjenja B – Primeren za zbiranje papirja, stekla in plastične embalaže.

ZABOJNIKI OKREPLJENI S STEKLENIMI VLAKNI ZA BIO ODPAD KOVINSKI ZABOJNIKI S PRAZNJENJEM OD SPODAJ



Tip: 6780-BIO

Tip: 6781-BIO

Tip: 6782-BIO

◀ Izvajanje Bio odpada

Tip: 6780 – BIO, 6781 – BIO, 6782 – BIO

- Zabojujnik je zasnovan tako, da ima dvojne stene. Med notranjo in zunanjo steno je 40 mm razmika, v katerem so jekleni deli mehanizma za praznjenje. Ob enem je to rešitev, ki omogoča pretok zraka za hlajenje, zmanjšanje emisij in ustvarjanje neprijetnih vonjav. Ta oblika omogoča 14-dnevni cikel odstranjevanja odpadkov.
- Dno zabojujnika z odprtini za kroženje zraka je prekrito z mrežo, ki zagotavlja ločitev odpadkov iz tekočih komponent in omogoča njeno izhlapevanje.



TIP	VRSTA ODPADA	PROSTR. (m³)	MERE (mm)	TEŽA (kg)	VIŠINA ODPRTINE (mm)	CENA (Euro)
6780-BIO	bio	1,1	1100 x 1100 x 1350	66	1000	1 071,20
6781-BIO	bio	2,15	1670 x 1240 x 1620	120	1250	1 648,00
6782-BIO	bio	3,2	1900 x 1200 x 1620	185	1400	2 060,00



Tip: 3931-4

Tip: 3930-2

Tip: 3931-1

Kovinski zabojujniki s praznjenjem od spodaj

- So namenjena predvsem za razvrščanje odpadnega papirja, plastike, stekla, aluminija, embalaže, itd.
- Zabojujnik ohranja vroče pocinkane nosilni okvir, oblikovane stene s pocinkano pločevino in pokrito odprtino, v barvi, ki ustreza vrsti odpadkov. Ti so na voljo v velikosti 1,5 in 2,5 m³.
- Praznijo se spodaj, zahvaljujoč odpiralnemu dnu zabojujnika.

TIP	VRSTA ODPADA	PROSTORN.	MERE (mm)	TEŽA (kg)	NOSILNOST (kg)	CENA (Euro)
3930-1	papir	1,5	982 x 982 x 1647	175	800	1 091,80
3930-2	steklo	1,5	982 x 982 x 1647	175	800	1 091,80
3930-4	plastika	1,5	982 x 982 x 1647	175	800	1 091,80
3931-1	papir	2,5	1172 x 1935 x 1647	250	800	1 524,40
3931-2	steklo	2,5	1172 x 1935 x 1647	250	800	1 524,40
3931-4	plastika	2,5	1172 x 1935 x 1647	250	800	1 524,40

ZABOJNIKI IZ POLIETILENA S PRAZNJENJEM OD SPODAJ



Tip: 3768-2



Tip: 3770-1



Tip: 3769-4

Zabojniki iz polietilena

- Zabojniki so narejeni iz visoko odpornega in elastičnega polietilena.
- Oblika in funkcionalnost zabojnika se je skrbno izpopolnjevala z razvojem in več letno prakso uporabe po vsej Evropi.
- Praznjenje poteka s pomočjo dveh kavljev čez dvodelno dno. Zabojniki so opremljeni z ustreznimi odprtini za razvrščanje odpadkov in so opremljeni z etiketo, ki označuje vrsto odpadkov.
- Atestirana raven hrupa posode je 87 dB (A), in na zahtevo je mogoče opremiti posodo s posebno zvočno izolacijo, katerega raven hrupa je max. 83 dB. Minimalne poroznost površine omogoča enostavno čiščenje. Posode se odlikujejo z visoko barvno stabilnostjo tudi po daljši izpostavljenosti soncu. V zimskem času ne prihaja do poškodb zaradi zamrzovanja. Zabojniki so na voljo v standardnih barvah, zelena – steklo, plastika – rumena, modra – papir, črna – belo steklo. Na zahtevo je možno ponuditi različico v drugačni barvi za druge vrste odpadkov.

TIP	VRSTA ODPADA	PROSTORN. (m ³)	MERE (mm)	BARVA	TEŽA (kg)	CENA (Euro)
3768-1	papir	1,5	1450 x 1465	modra	80	587,10
3768-2	barvno steklo	1,5	1450 x 1465	zelena	80	587,10
3768-4	plastika	1,5	1450 x 1465	rumena	80	587,10
3768-7	belo steklo	1,5	1450 x 1465	bela	80	587,10
3769-1	papir	2,5	1825 x 1260 x 1665	modra	120	885,80
3769-2	barvno steklo	2,5	1825 x 1260 x 1665	zelena	120	885,80
3769-4	plastika	2,5	1825 x 1260 x 1665	rumena	120	885,80
3769-7	belo steklo	2,5	1825 x 1260 x 1665	bela	120	885,80
3770-1	papir	3,5	2255 x 1420 x 1940	modra	160	1 297,80
3770-2	barvno steklo	3,5	2255 x 1420 x 1940	zelena	160	1 297,80
3770-4	plastika	3,5	2255 x 1420 x 1940	rumena	160	1 297,80
3770-7	belo steklo	3,5	2255 x 1420 x 1940	bela	160	1 297,80

Sistem praznjenja



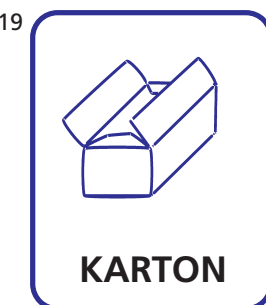
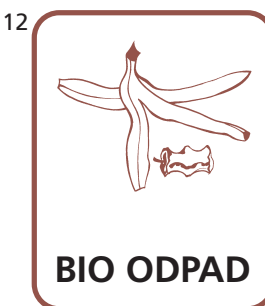

- Širok izbor nalepk za označevanje posod za zbiranje.
 - Narisane simbole dopolnjuje tekst.
 - Po želji je mogoče dobaviti nalepke z vašim besedilom in tudi v drugi dimenziji.

Tip: 6534-1.....22

120 x 160 mm

2,47 €

ZABOJI ZA ZBIRANJE DOKUMENTOV NAMENJENIH V UNIČENJE



Tip: 7284
679,80 €



Tip: 7281
432,60 €



Tip: 7283
216,30 €

Tip: 7282
271,92 €

Zaboji velikosti od 27 do 415 litrov so primarno namenjeni za uporabo v bankah, varnostnih podjetjih, v državni upravi in povsod drugje, kjer nastajajo dokumenti zaupne narave. Zaboji omogočajo varno zbiranje dokumentov in tudi raznih nosilcev elektronskih podatkov namenjenih v uničenje.

Zaboj volumna 27 litrov Tip: 7283

- Čvrsta aluminijasta konstrukcija zaboja in pokrova omogoča varno shranjevanje nosilcev digitalnih podatkov kot so CD in DVD ploščki ter diskete.
- Enostavno prenašanje s pomočjo dveh ročk.
- V pokrovu je odprtina za CD in DVD ploščke.
- Pokrov je varovan s ključavnico.

- 2 kg
- notranje dimenzije 350 x 250 x 300 mm
zunanje dimenzije 400 x 300 x 330 mm

Zaboj volumna 240 litrov Tip: 7281

- Aluminijast zaboj ojačan z vzdolžnimi rebri odlikuje izredna čvrstost in stabilnost.
- Za enostavnejši transport je opremljen z dvema kolesoma premera 200 mm.
- Pokrov je na eni strani fiksiran s tečajji, na drugi strani pa s patentom z možnostjo zaklepa.
- Za enostavno polnjenje brez odpiranja pokrova je na vrhu reža dimenzije 420 x 40 mm.

- 12 kg
- notranje dimenzije 550 x 450 x 1030 mm
zunanje dimenzije 700 x 570 x 1055 mm

Zaboj volumna 70 litrov Tip: 7282

- Aluminijast zaboj ojačan z vzdolžnimi rebri odlikuje izredna čvrstost in stabilnost.
- Enostavno prenašanje s pomočjo dveh ročk.
- Pokrov se lahko zaklene in ima svojo ročko.
- Za enostavno polnjenje brez odpiranja pokrova je na vrhu reža dimenzije 325 x 40 mm.

- 6 kg
- notranje dimenzije 355 x 355 x 530 mm
zunanje dimenzije 415 x 415 x 550 mm

Zaboj volumna 415 litrov Tip: 7284

- Aluminijast zaboj ojačan z vzdolžnimi rebri odlikuje izredna čvrstost in stabilnost.
- Za enostavnejši transport je opremljen z dvema vrtljivima in z dvema fiksnima kolesoma z zavoro premera 125 mm.
- Pokrov se lahko zaklene.

- 30 kg
- notranje dimenzije 990 x 630 x 690 mm
zunanje dimenzije 1080 x 680 x 860 mm

POSODE ZA BIO ODPAD

Tip: 3563



Kombinacija z bio-vrečko



Tip: 3562

Kompostiranje se lahko uporablja za več kot 30% gospodinjskih odpadkov.



◀ Bio vrečke

Tip: 3512–3516

- Bio razgradljive vrečke iz škroba.
- Primerne za kompostiranje.
- Razgradijo se s pomočjo mikroorganizmov, UV sevanje, vlažnost, itd po približno 3 mesecih.



TIP	DIMENZIJE (cm)	VOLUMEN (l)	DEBEL. MAT (mikroni)	VSEB (št.)	CENA/KOM (Euro)
3512	39 x 39	8	17	2500/50	0,12
3513	42 x 45	10	17	2000/50	0,14
3515	54 x 60	25	18	480/20	0,29
3516	70 x 70	40	21	500/20	0,49

- Zbiranje bioloških odpadkov postaja danes zelo privlačna. V naši ponudbi boste našli popolno zbirko posod za smeti za gospodinjstva, plastične posode za bio in gastro odpadke v s kompostiranjem in bio-vrečke. Poleg tega je ponudba dopolnjena z vrsto stiskanja in drobljenja, ki dopolnjuje sistem zbiranja bioloških odpadkov.

PREDNOSTI BIO zabojnikov:

- **Poskrbijo za dobro prezračevanje odpadkov.**
- **Zmanjšuje količino odpadkov zaradi izparevanjem tekočine.**
- **Izhlapevanja tekočih sprememb pH, kar bistveno zmanjšuje vonj.**
- **Možnost kombinacije -bio posode z bio-vrečko.**
- **Izboljšanje kakovosti bioloških odpadkov za njihovo nadaljnjo predelavo.**

Bio-posoda 7, 10 l

- UV stabilna, odporna proti kemičnim in biološkim dejavnikom. Možnost za obešanje, narejena iz poli-propilena, ročaj opravlja funkcijo blokiranja odprtja pokrova.

Tip: 3562

250 x 200 x 205 mm

7 l

4,33 €

Tip: 3563

238 x 275 x 320 mm

10 l

4,94 €



Koš za odpadke Urba ▶

Tip: 4649-5

- Koš za odpadke, ki je primeren za zbiranje bioloških odpadkov.
- Koši so izdelani iz visoko kakovostnega polipropilena. Gladka in svetleča površina zagotavlja dober dizajn. Okrogle oblike in gladke površine omogočajo lažje čiščenje.
- Koš za odpadke je opremljen s pokrovom in plastični ročajem z mehanizmom za zaklepanje (dvignjena ročka posode zaklene pokrov koša).



13,18 €

295 x 340 x 353 mm

21 l

KOMPOSTNIKI IN SILOSNI KOMPOSTNIKI



Kaj je primerno za kompostiranje:

- Ostanke sadja in zelenjave.
- Ostanek kave in čaja.
- Lupina agrumov v majhnih količinah.
- Rjavi karton in časopis v majhni količini.
- Lupine jajc, iztrebki malih živali, listje.
- Pokošena trava.
- Drobljen vrtni odpadki.
- Drobljeni lesni odpadki, plevel, itd v manjših količinah.



Kompostniki

- Kompostniki so primerni za kompostiranje gospodinskih odpadkov in vrtnih odpadkov.
- Izdelani so iz polietilena. Konstrukcija kompostnika omogoča njihovo uporabo v poletnem in zimskem času. Enostavna namestitve brez orodja.
- Posoda kompostnika od spodaj nima dna (zaradi stika z zemljiščem in dostop do mikroorganizmov, črvi in deževniki).
- Kompostniki so opremljeni s stranskimi vrati za odstranitev komposta in z odprtinami za zračenje.
- Embalaža: karton.



35,02 €



Tip: 3934
 📦 7,5 kg
 📏 Ø 790 x 840 mm
 🗑️ 280 l



Tip: 4288 **47,38 €**
 📦 11 kg
 📏 810 x 810 x 740 mm
 🗑️ 350 l



Tip: 3580 **107,12 €**
 📦 17,5 kg
 📏 940 x 940 x 1150 mm
 🗑️ 720 l

KOMPOSTNIKI IN SILOSI

Kompostniki z močnimi stranicami ▶

- Enkratna moč kompostnika je v stranicah kompostnika 8–10 mm, ki zagotavlja ne le visoko toplotno izolacijo, temveč tudi nadpovprečno stabilnost in vzdržljivost kompostnikov – 20 let.
- Veliko število prostornih odprtin za prezračevanje zagotavlja optimalno kroženje zraka in vlage.
- Zgornji pokrov je opremljen z opornico, da je polnjenje kompostnika enostavno. Odstranitev komposta je mogoča z vseh strani.
- Narejen je iz recikliranega HDPE, je odporen na UV sevanje.
- Ima mednarodni certifikat kakovosti NF okolje.



230,72 €



Tip: 7169

31 kg Ø 1360 x 1200 mm 1170 l



412,00 €



Tip: 7170

36 kg Ø 1760 x 1090 mm 1830 l



Dimenzije pakiranja:
1000/1200 x 210 x 140 mm

Leseni kompostnik

- Narejen je iz nebrušenega lesa, impregniran z namakanjem v sredstvo Adolit. Prodaja se nesestavljen. Je zelo enostavna montaža brez uporabe orodja. Na voljo je v dveh velikostih.

Tip: 3705 24,72 €

19 kg
1000 x 1000 x 700 mm
600 l

Tip: 3706 28,84 €

22 kg
1200 x 1200 x 700 mm
850 l



Silosni kompostnik ▲

Silosni kompostnik se enostavno postavi.

- Prednost novih kompostnikov pred zaprtimi kompostniki je njihova večja kapaciteta. Proizvod prodajamo v razstavljeni obliki, v kartonu, a njegovo sestavljanje je zelo enostavno na licu mesta.

Tip: 6113 51,50 €

18 kg
1250 x 1250 x 720 mm
650 l

Tip: 7223

19 kg
1250 x 1250 x 1000 mm
900 l

65,92 €



Tip: 6111 45,32 €

8,7 kg
640 x 640 x 730 mm
290 l

Tip: 6112 61,80 €

13 kg
660 x 660 x 1100 mm
400 l

Tip: 3932 103,00 €

16 kg
1057 x 1057 x 1031 mm
600 l

Tip: 7234 131,84 €

21 kg
1305 x 1305 x 1090 mm
1000 l

ZABOJNIKI ZA BIO, GASTRO ODPAD

- Rešitve za zbiranje bioloških odpadkov postaja ne samo zelo privlačna, ampak tudi koristna dejavnost.
- Na podlagi zahtev naših strank, smo naredili popolnoma nov zabojnik za zbiranje bioloških odpadkov, ki izpolnjuje najnovejše trende.
- Z intenzivnim prezračevanjem bistveno zmanjšamo maso in količino odpadkov. Hkrati se zaradi prezračevanja menja pH odpadkov, kar zagotavlja bistveno nižje neprijetne vonjave.

Zabojniki BIO

- z bočnim prezračevanjem

120 l Tip: 0004-5 BIO

54,90 €

240 l Tip: 0005-5 BIO

61,80 €

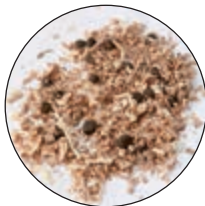

Stransko prezračevanje

- Intenzivno prezračevanje z obeh strani zabojnika.

Zabojniki BIO/R

120 l Tip: 0004-5 BIO/R

54,90 €

240 l Tip: 0005-5 BIO/R

70,04 €



Stransko prezračevanje

- Intenzivno prezračevanje z obeh strani zabojnika.

Plastična mreža na dnu posode

- Izboljša prezračevanje in omogoča odvajanje tekočih odpadkov. Plastična mreža je trdno pritrjena na posodo. Hkrati pa je zelo enostavna za pobiranje in čiščenje prostora pod njo.

Posode GASTRO



120 l

Tip: 0004-5 GASTRO

70,04 €

240 l

Tip: 0005-5 GASTRO

90,64 €

- Pokrov posode je opremljen s posebnim gumijastim tesnilom. Vzvodni mehanizem zagotavlja maksimalno tesnjenje pokrova.

- Zabojnik je primerna predvsem za zbiranje „GASTRO“ – odpad restavracij, kuhinj, itd.

- Zabojnik lahko postavimo v notranje ali v zunanji prostor.

☑ 120 / 240 l

POSODE ZA BIO ODPAD

Plastični BIO zabojniki 770 in 1100 l

- Namenjeni so zbiranju BIO odpadkov.
- Zabojniki so rjave barve, opremljeni z odprtinami za idealno ventilacijo odpadkov.
- Zmanjša vsebnost odpadkov zaradi izhlapevanja tekočine.
- Izhlapevanje tekočih sprememb pH, kar občutno zmanjša neprijeten vonj.



Tip: 0029-5 BIO

309,00 €

Tip: 0014-5 BIO

364,62 €

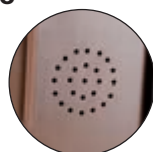

Odprtina za prezračevanje.



◀ Zbiralnik za odpadno kuhinjsko olje OIL-BOX

Tip: 7536

- Plastična posoda za zbiranje odpadnega olja v kuhinjah.
- Široka odprtina z odstranljivim filtrom za enostavno nalivanje. Filter zagotavlja, da nezaleženi delci ne pridejo v posodo. Dno posode je okroglo in ojačano.
- Specialen sistem omogoča omogoče lovljenje kapljic pri nalivanju in izjemno enostavno praznjenje.
- Pokrov je opremljen z varnostnim zapiralom, kar zagotavlja varno hrambo. Možno ga je odstraniti v celoti kar pa zagotavlja da lahko hranimo tudi večje elemente.
- Vsi elementi posode se lahko perejo v pomivalnem stroju.
- Izdelan iz 100% polietilena, ki ga lahko recikliramo.



14,01 €

202 x 192 x 275 mm

3 l

MATTIUSI
ECOLOGIA





BARRICA – Zbiralnik za deževnico

- Zbiralnik za deževnico v obliki lesenega sode.

TIP	VOLUMEN (l)	DIMENZIJE (mm)	TEŽA (kg)	CENA (Euro)
7683	260	Ø 650 x 930	10	257,50
7684	420	Ø 780 x 1050	16	364,62



ROCKY WAND – Zbiralnik za deževnico

- Dekorativni zbiralnik v obliki pozidanega zidu.
- Velik volumen, ki zahteva majhen prostor.
- UV obstojen in odporen na vremenske vplive.

TIP	VOLUMEN (l)	DIMENZIJE (mm)	TEŽA (kg)	CENA (Euro)
7685	400	1200 x 400 x 1000	35	504,70



STONE – Zbiralnik za deževnico

- Zbiralnik moderne oblike, ki lahko zbira vodo in ob enem služi kot dekoracija.

TIP	VOLUMEN (l)	DIMENZIJE (mm)	TEŽA (kg)	CENA (Euro)
7686	350	Ø 620 x 1500	15	504,70



AMPHORA – Zbiralnik za vodo

- Oblika rezervoarja – amfora.
- Integriran pokrov, ki služi kot stojalo za cvetlice.

TIP	VOLUMEN (l)	DIMENZIJE (mm)	TEŽA (kg)	CENA (Euro)
7687	250	Ø 700 x 1080	15	337,84
7688	360	Ø 780 x 1200	20	486,16
7689	600	Ø 920 x 1420	30	721,00

Klasični zbiralniki za deževnico ▼

- Enostavna rešitev za zbiranje deževnice iz strehe.
- Stabilna konstrukcija s podstavkom.
- Izdelano iz visoko kvalitetnega polipropilena.
- Enostavna montaža dodatkov.
- Možna vezava več zbiralnikov.

Okrogli zbiralniki

TIP	OPIS	VOLUMEN (l)	DIMENZIJE (mm)	TEŽA (kg)	CENA (Euro)
7690	Okrogli zbiralnik	210	Ø 770 x 800	4	32,96
7690-S	Podstavek za zbiralnik 210 l	-	600 x 600 x 330	2	23,69
7691	Okrogli zbiralnik	310	Ø 800 x 940	7	47,38
7691-S	Podstavek za zbiralnik 310 l	-	710 x 710 x 330	3	29,87
7692	Okrogli zbiralnik	510	Ø 1000 x 1100	12	84,46
7692-S	Podstavek za zbiralnik 510 l	-	795 x 795 x 330	4	47,38

zbiralnik



podstavek



Pravokotni zbiralniki

TIP	OPIS	VOLUMEN (l)	DIMENZIJE (mm)	TEŽA (kg)	CENA (Euro)
7693	Pravokotni zbiralnik	203	700 x 700 x 820	5	37,08
7693-S	Podstavek za zbiralnik 203 l	-	600 x 600 x 330	2	23,69
7694	Pravokotni zbiralnik	300	800 x 660 x 920	8	57,68
7694-S	Podstavek za zbiralnik 300 l	-	530 x 530 x 330	3	29,87
7695	Pravokotni zbiralnik	520	1240 x 800 x 930	14	127,72
7695-S	Podstavek za zbiralnik 520 l	-	607 x 607 x 330	6	47,38

zbiralnik



podstavek



Vrtni zbiralniki za deževnico ►

- Konstruirani za postavitev na vrt.
- Zahvaljujoč velikosti so primerni za montažo v notranji prostor.
- Velika odprtina zagotavlja enostavno čiščenje notranjosti.
- Indikator nivoja vsebine rezervoarja.

TIP	OPIS	VOLUMEN (l)	DIMENZIJE (mm)	TEŽA (kg)	CENA (Euro)
7696	Vrtni zbiralnik	500	880 x 720 x 1080	23	360,50
7697	Vrtni zbiralnik	750	880 x 720 x 1610	39	473,80
7698	Vrtni zbiralnik	1000	1050 x 770 x 1740	52	535,60
7699	Vrtni zbiralnik	2000	1050 x 1540 x 1740	104	885,80



Tip: 7696

Tip: 7697

Tip: 7698

Tip: 7699



Možnost spajanja zbiralnikov



◀ Zbiralniki za deževnico Herkules

- Možne postavite:
 - V zemljo.
 - Na tla (utrjena ravna tla).
 - V klet ali katerikoli prostor.
- Hitra postavitev brez vijakov.
- Nizka teža – enostavna manipulacija in transport.
- Možno spajanje rezervoarjev.

TIP	OPIS	VOLUMEN (l)	DIMENZIJE (mm)	TEŽA (kg)	CENA (Euro)
7700	Zbiralnik enojni	1600	Ø 1350 x 1600	60	494,40
7701	Zbiralnik dvojni	3200	2x Ø 1350 x 1600	120	906,40
7702	Zbiralnik trojni	4800	3x Ø 1350 x 1600	180	1 359,60

ZABOJNIK ZA ZBIRANJE ODPADNIH BATERIJ

Plast. ZABOJNIK vol. 500 l ▼

- Široka uporaba.
- Odličan za skladiščenje in transport starih akumulatorjev, baterij kot ostalih vrst čvrstih in kašastih materialov.
- Robustna konstrukcija omogoča veliko načinov zlaganja vsebine.

- Za zabojnik je na voljo tudi pokrov Tip 3560 A.
- Ravne površine na sprednji strani zabojnika omogoča postavitve raznih oznak (vrsta materiala, odpada – nalepk).
- Kontejner je izdelan iz polietilena.
- Obtežitev ob zlaganju 4500 kg. Odpornost na temperaturo -40 °C do +60 °C.
- 2 drsnika.

Tip: 3560-A (pokrov)

59,74 €

▼ Kovinski zabojnik tip: 1254

- Notranjost posode je gumi in odporna na kislino.
- Zlaganje posode v treh vrstah.
- Primeren za cestni in železniški promet, prilagojen za prevoz z viličarjem in dvigalom.
- Ima atest UN 11A / Y/g. proizv.CZ / MV- IMET 4036/4320/1200/5001/180 kg / jeklo 3 / proiz.štev.
- Površina je vroče pocinkana in praškasto barvana z kvalitetno barvo.

Visoka kvaliteta

Tip: 6033-0 (zaboj)

185,40 €



Tip: 6534-14

Nalepka

2,47 €

160 x 120 mm

Plastična posoda ▲

Tip: 5040

- Namenjena je zbiranju manjših baterij v šolah, v pisarnah, nakupovalnih središčih, itd.
- Odprtine za vstavljanje lahko prilagodimo željam strank.
- Posoda je opremljena s pokrovom s ključavnico.

◀ KCA ZABOJNIK Tip: 0030

- Primerna za zbiranje manjših akumulatorjev in baterij v pisarnah, šolah, nakupovalnih centrih, itd.
- Na zahtevo stranke je na voljo različica za stensko montažo in zaklepanje nosilca.
- Odprtine za vstavljanje lahko prilagodimo želji strank.

TIP	NAZIV	VOLUMEN (l)	TEŽA (kg)	NOSILNOST (kg)	MATERIAL	MERE š x g x v (mm)	CENA (Euro)
0030	KCA ZABOJNIK	20	1,4	10	polietilen	280 x 240 x 460	34,90
5040	Plastična posoda	120	9	75	polietilen	470 x 550 x 930	59,74
6033-0	Plastični zabojnik	500	46	500	polietilen	1200 x 800 x 790	185,40
1254	Kovinski zabojnik	500	180	1000	barvan, gumiran	1200 x 1000 x 910	1 215,40
1256	Kovinski zabojnik	500	190	1000	pocinkan, gumiran	1200 x 1000 x 910	1 545,00



POSODE ZA BATERIJE, DROBNI ELEKTROMATERIAL, ZDRAVILA

Posebni plastični zaboji za zbiranje baterij ►

- Pokrov zaboja-posode je opremljen z ustrezno odprtino za vstavljanje.
- V srednjem delu je dvojno varovanje za primer nenadzorovanega odpiranja pokrova.
- Konstrukcija posode zagotavlja zadostno čvrstost in trdoto.
- Zaboji so lahko opremljeni z ustreznimi oznakami.
- Zaboji so na voljo v 3 velikostih.



Tip: 6534-14



Tip: 3711
 400 x 300 x 120 mm
11,74 €

Tip: 3712
 400 x 300 x 170 mm
12,98 €

Tip: 3713
 400 x 300 x 220 mm
14,42 €



Detajl zavarovanja pokrova.



Možnost zlaganja eno na drugo.

Posoda za odpadne baterijske vložke ►

Tip: 7537

- Za varno shranjevanje odpadnih baterijskih vložkov.
- Osnova je transparentna, pokrov pa viola barve.
- Izdelan iz 100% polietilena, ki ga lahko recikliramo.
- Manjša odprtina je primerna za manjše baterije, če pa odpremo celoten pokrov lahko vstavimo tudi večje baterije.
- Robustna konstrukcija z ojačanim dnom.
- Ergonomični ročaj za nošenje.
- Priročen ročaj za enostavno praznjenje.

202 x 192 x 275 mm
 3 l

14,01 €



Pregledna posoda za baterije, električni odpad, zdravila ►

- Atraktivna posoda za zbiranje ne le majhnih baterij.
- Prozorna posoda vam omogoča nadzor nad vsebino. Širša podlaga zagotavlja zadostno stabilnost.
- Zgornji pokrov je opremljen z odprtino za vstavljanje.
- Ročaj na podlagi posode je za lažje rokovanje med praznjenjem.
- Za posodo lahko naročite različne stranske nalepke.
- Specialni pokrovi za vstavljanje drugih dimenzij je po naročilu.



Tip: 6534-14



6534-21



6534-22

2,47 €
 160 x 120 mm



17,5 l

Tip: 3715
 Ø 180/270 x 685 mm
96,82 €

5,5 l

Tip: 3714
 Ø 133/165 x 415 mm
55,62 €

Atraktiven dizajn

ZABOJNIKI ZA FLUORESCENTNE SVETILKE



◀ Zabojniki za fluorescentne svetilke Tip: 0059

- Namenjeni so za shranjevanje in transport fluorescentne cevi svetilk in plinskih svetilk.
- Standardne dimenzije so 1600 x 500 x 800 mm, neto teža približno 60 kg, priporočena polnjenja teža 150 kg, zlaganje v štirih vrstah, manipulacije z viličarjem ali dvigalom.
- Na zahtevo kupca je mogoče prilagoditi mere, ga opremiti z varnostno ključavnico, z nalepkami, ročaji za ročno manipulacijo.
- Površinska barvna obdelava.
- Tip 0061, ki se odpre od zgoraj, je pokrov opremljen z drogom za podporo.
- UN koda: UN11A/Y/xxxx/CZ/MV-IMET.



Tip: 6534-15

Nalepka

2,47 €



TIP	POKROV	VOLUMEN (l)	TEŽA (kg)	POVRŠ. OBDELAVA	MERE š x g x v (mm)	CENA (Euro)
0059	Kombinirano odpiranje	640	60	barvan	1600 x 500 x 800	515,90

515,90 €

◀ Kartonski zaboj za fluorescentne cevi

Tip: 4425

- Proizveden iz visoko odporne 5-slojne kartonske lepenke.
- Specialna konstrukcija garantira nosilnost – 50 kg.
- Zaboj je uporaben za večkratno uporabo.
- Dostavlja se v sestavljenem stanju.

9,48 €



Tip: 6534-15

Nalepka

2,47 €

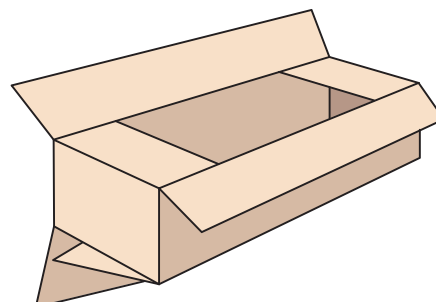

1550 x 410 x 370 mm

50 kg

ZABOJNIKI ZA ČVRST NEVAREN ODPAD, MOBIL BOX



KS 500
Tip: 1255

- Primerni so za skladiščenje in transport trdnih in kašastih materialov.
- Zlaganje zabojnikov v tri vrste.
- Konstrukcija jeklenih nosilcev in pločevine, je prilagojena za delo z žerjavi in viličarji, pokrov je opremljen z gumijastim tesnilom, blokiran je v odprtem položaju.
- Ima žep za spremljajočo dokumentacijo.
- Uporablja se tudi za podporo sistemov ekoloških zabojnikov, premičnih objektov za zbiranje, itd.
- Na zahtevo kupca se lahko notranje in zunanje površine barvajo, lakirajo, toplo pocinkajo ali gumirajo.



KS 800
Tip: 1258

Univerzalni zabojnik ►

Tip: 6049

- Zasnova omogoča več vrstno uporabo.
- Notranja posoda iz gume omogoča shranjevanje akumulatorjev.
- Gumirana kad z možnostjo dviga.
- Zabojnik je opremljen s pokrovom, zapiranjem in konstrukcijo, ki je prilagojena za manipulacijo z dvigalom ali viličarjem.



Gumirana kad se lahko odstrani



od 782,80 €

TIP	NAZIV	VOLUMEN (l)	POVRŠ. OBDELAVA	NOSILNOST (kg)	TEŽA (kg)	MERE š x h x v (mm)	ŠT. ATESTA	CENA (Euro)
1253	KS 500	500	barvan	1000	180	1200 x 1000 x 910	UN11A/Y/.../CZ/MV-IMET4036/	782,80
1255	KS 500	500	pocinkan	1000	180	1200 x 1000 x 910	4320/1200/180kg/500l/ocel3/v.č.	1 133,00
1257	KS 800	800	barvan	1500	230	1200 x 1000 x 1290	UN11A/Y/.../CZ/MV-IMET4033/	927,00
1258	KS 800	800	pocinkan	1500	230	1200 x 1000 x 1290	3200/1730/800l/230kg/ocel3/v.č.	1 297,80
6049	Univerzalni zaboj	280	barvan gumiran		186	1245 x 820 x 726		988,80

Mobilni box Tip: 4435 / Tip: 7365 ►

- Certifikat za shranjevanje in prevoz trdnih nevarnih snovi (npr. mastne krpe).
- Robustna konstrukcija zaboja in pokrov omogoča zlaganje drug na drugega (2x) in zagotavlja dolgotrajno življenjsko dobo zaboja.
- Standardna oprema: dve plastični kolesi, dve kovinski sponki z varovalko za samovoljno odpenjanje in tesnilni pokrov.
- Reže na straneh omogočajo manipulacijo mobilnega boxa, s pomočjo viličarja vrteče vilice.
- Lahko se enostavno zlagajo na evro-palete (8 kom.).
- Št. atesta: 1H2W/Y100/S.../D/BAM6576.

12 kg / 15 kg 170 l / 250 l

600 x 400 x 880 mm / 600 x 600 x 890 mm

315,18 € / 391,40 €



ZABOJNIKI ZA NEVARNE TEKOČINE



Enostavna in hitra manipulacija s pomočjo viličarja.



Atestirano za skladiščenje in prevoz nevarnih stvari po ADR.



Tip: 3229
1000 l

Tip: 3230
600 l

od 309,00 €

IBC zabojniki 600 in 1000 l

- Embalaža, ki se zloga ena na drugo, z notranjo posodo stabilno UV od visoko molekularnega HDPE in zunanjo zaščitno konstrukcijo iz nerjavečega pocinkanelega jekla.
- Zgornja odprtina za polnjenje DN 150, spodnja ima zamenljiv izpustni ventil DN 50.
- Posoda ima zarisano skalo, ki omogoča natančno oceno volumna tekočin pri polnjenju ali odvajanju.
- Sestavni del embalaže je PE paleta, ki je odporna na mehanske in jedke korozijske vplive.
- Vse dele je mogoče reciklirati in zamenjati.
- Atest za skladiščenje in prevoz nevarnega blaga 31/HA1/Y/...
- Namenjen je tudi za živila.



TIP	VOLUMEN (l)	MATERIAL	NOSILNOST (kg)	TEŽA (kg)	MERE š x g x v (mm)	CENA (Euro)
3229	1000	HDPE	2000	66	1000 x 1200 x 1190	323,42
3230	600	HDPE	1200	54	800 x 1200 x 1005	309,00

Uporabljajte obnovljene zabojnike

A3229 brez UN kode **154,50 €**

A3229UN z UN kodo **156,56 €**

- Zabojniki so primerni za transport in shranjevanje tekočine. Obnovljeni IBC zabojniki se očistijo, osušijo, testirani so pod pritiskom in preverjena je njihova jeklena konstrukcija. Niso primerni za farmacevtsko in prehransko industrijo.

- Paleta: jeklo.

1200 x 1000 x 1165 mm 1000 l

Opozorilo: razpoložljivost obnovljenih zabojnikov ni mogoče zagotoviti 100% za vse modele.

ZABOJNIKI ZA VNETLJIVE MATERIALE GRELNI PLAŠČI ZA IBC ZABOJNIKE

Zbirnik gorivnih, vnetljivih snovi 1000 l ►

- Okrepjena žična konstrukcija z zaščito pred korozijo.
- Notranja posoda je izdelana iz PE-HD, ki omogoča vidno raven, na lestvico 100 litrov.
- Trajnost zaradi nove zasnove zabojnika in jeklenega ogrodja.
- Enostavna in varna manipulacija z krogelnim izpustnim ventilom.
- Plombiramo lahko tudi zložene.

Uporaba:

- Prevoz nevarnega blaga po ADR / RID.
- Skladiščenje vnetljivih tekočin s vnetljivostjo pod 55 °C, vključno s hrano.
- Za uporabo v eksplozivnih conah 1 in 2.

Uporabno za tekočine razreda vnetljivosti I., II., III., IV.



TIP	NAZIV	VOLUMEN (l)	NOSILNOST (kg)	TEŽA (kg)	MERE š x g x v (mm)	ATEST	CENA (Euro)
4300	Zbiralnik gorljivih, vnetljivih snovi 1000 l	1000	2000	72	1000 x 1200 x 1170	UN/31/HA1/Y	368,74

Grelni plašči za IBC zabojnike ▼

- Veliko snovi na tržišču je ob sobni temperaturi zelo viskoznih, kar onemogoča enostavno praznenje cisterne. Pomeni, da precej snovi ostane v cisterni, ki je ne moremo iztočiti in tako do odpadka.
- Ogrevalni plašč je idealna rešitev za ogrevanje tekočin in materialov. Snov postane bolj tekoča in tako praznenje precej bolj enostavno.
- Na voljo so z enim, dvema ali tremi digitalnimi termostati. Omogočajo temperaturno območje od 0 do 90 °C, kar zagotavlja hitro in enostavno ogrevanje vsebine cisterne.
- Odlikuje jih izredno majhna teža, obstojnost in odpornost. Zaradi značilnih elementov za pritrjevanje so primerni za večino ibc cistern.
- Primerni za ogrevanje različnih tekočin kot so: voda, smole, olja, nafta, itd...

Tehnični podatki:

Material: Poliester

Silikonska izolirana spirala za ogrevanje

Nastavljiva jermena za zapiranje

Napajalna žica dolžine 3 m, brez priključka



Tip: 7538



Tip: 7539



Tip: 7540

TIP	OPIS	MERE (mm)	NAPETOST (V)	MOČ (W)	CENA (Euro)
7538	Ogrevalni plašč za IBC z enim termostatom	4400 x 1000	230	1300	2 575,00
7539	Ogrevalni plašč za IBC z dvema termostatom	4400 x 1000	230	2 x 1000	2 842,80
7540	Ogrevalni plašč za IBC z tremi termostati	4400 x 1000	230	3 x 1000	3 996,40
7541	Izolirni pokrov	4400 x 1000	-	-	432,60
7542	Vodotesno PVC pokrivalo	4400 x 1000	-	-	556,20
7543	Izolativno najlonska zaščita	4400 x 1000	-	-	700,40

Dodatna oprema:

- Za hitrejšo in optimalnejšo ogrevanje priporočamo izolativno pokrivalo. Preprečuje izgubo toplote.
- Vodo odporno pokrivalo, ki varuje IBC pred vodo in ostalimi nepravilnostmi.
- Izolativni najlonski plašč zagotavlja hranjenje temperature vsebine in tako prihranek energije.



Izolirni pokrov.
Tip: 7541



Vodotesno PVC pokrivalo.
Tip: 7542



Izolativno najlonska zaščita.
Tip: 7543

ZABOJNIKI Z DVOJNIM ZIDOM ZA TEKOČI NEVARNI ODPADNI MATERIAL

- Zabojniki so prirejeni za notranjo uporabo v podjetjih za zbiranje in prevoz nevarnih tekočin.
- Zabojniki so namenjeni tekočinam, ki ogrožajo kvaliteto vode in nevarnim vnetljivim tekočinam z točko vnetljivosti nad 50 °C (nap. sredstva za čiščenje, staro olje ipd).
- Zabojniki za zbiranje nevarnih tekočin volumna 400–1500 l.
- Posode z UN kodo omogočajo skladiščenje in transport tekočin po mednarodni ADR zakonodaji.

Zbirnik v zbirniku

- Rezervoarji z dvojno steno.
- Notranji rezervoar je iz brezšivnega plastičnega materiala, spojni trak je iz pocinkane jekla.
- Pocinkana paleta, ki je čvrsto povezana z rezervoarjem, omogoča enostavno uporabo.
- Spojni trakovi so 100% nepropustni.
- Konstrukcija z dvakratnim trupom omogoča sprejem brez lovilne posode.
- Širina 700/770 mm omogoča lahko delo v pokritih prostorih.



Različice
400, 750, 1000, 1500 l

Tip: 4506-MULTI

Tip: 4669-MULTI

Tip: 6409-MULTI

Tip: 4670-MULTI

TIP		OBSEG (l)	MERE (d x š x v) (mm)	TEŽA (kg)		CENA (Euro)	
brez UN koda	z UN kodom			brez UN koda	z UN kodom	brez UN koda	z UN kodom
4506	4506-MULTI	400	730 x 700 x 1170	50	55	834,30	1 050,60
4669	4669-MULTI	750	980 x 770 x 1420	66	82	1 009,40	1 297,80
6409	6409-MULTI	1000	1280 x 770 x 1420	89	100	1 133,00	1 462,60
4670	4670-MULTI	1500	1630 x 770 x 1850	151	165	1 936,40	2 307,20

◀ Zbirna posoda 200 l

Tip: 4953

- Robustna, vroče pocinkana konstrukcija z dvojno steno.
- Zgornji del ima lijak in mreže za enostavno vlivanje.
- Posoda se lahko zapre s pokrovom.
- V posodo je vgrajena sesalna cev za enostavno praznjenje.
- Spodnji del konstrukcije zabojnika omogoča enostavno manipulacijo.

- 56 kg
- Ø 700 x 1080 mm
- 200 l

2 101,20 €



Kontejner z dvojno steno 500 l ▼

- Zabojniki z dvojno steno, vroče cinkano.
- Idealna rešitev za zbiranje nevarnih tekočin.
- Robustna konstrukcija in vroča pocinkana površina zagotavlja visoko moč in vzdržljivost.
- Zabojniki so izdelani iz jeklene pločevine debeline 3–4 mm.
- Obe stene so zaprte in pritrjene z vijaki.
- Za polnjenje je opremljen s cedilom, da se prepreči vstop umazanije v zabojniki.
- Zabojniki se lahko upravljajo s pomočjo viličarja ali žerjava.
- Dvojne stene omogočajo skladiščenje zabojnikov brez lovilne posode.



Tip: 6514

- 1280 x 880 x 910 mm
- 500 l

Površinska zaščita, vroče cinkano.

1 936,40 €



POSODE-REZERVOARJI VELIKEGA VOLUMNA



◀ Posode za rabljeno olje

Tip: 3553-3555

- Nadzemni rezervoarji za varno skladiščenje odpadnih olj z zmogljivostjo 600, 1200 ali 2500 litrov.
- Gradnja z dvojnimi trupom iz visokokakovostnega polietilena, odpornega na UV sevanje.
- Zaradi dvoslojne konstrukcije v rezervoarju ni potrebe po posodi za zbiranje dodatni lovilni posodi.
- Enostavna namestitev na prosti površini brez dodatnih zahtev.
- Uporaben je predvsem v servisih, avtomobilskih in kamionskih terminalih, terminalih, garažah, dokih in skladiščih za odpadke.

Standardna oprema:

- Grlo dotoka je prilagojeno – Kamlock 2" (za neposredno povezavo na rezervoar).
- Senzor iztekanja tekočine v medprostor med plaščema (po pritisku na gumb, LED zaslon prikaže, če je bila tekočina v prostoru med plaščema).
- Poseben dotok, sprejme 20 litrov olja, zahvaljujoč visokim robom in velikemu obsegu za razlitje med polnjenjem.
- Groba mreža na dotoku za zbiranje mehanskih nečistoč.
- Pokrov na grlu dotoka rezervoarja goriva je mogoče zakleniti.



TIP	VOLUMEN (l)	MERE š x g x v (mm)	TEŽA (kg)	CENA (Euro)
3553	600	820 x 1330 x 1330	100	1 462,60
3554	1200	1220 x 1900 x 1400	150	1 895,20
3555	2500	1430 x 2460 x 1600	210	2 472,00



PE – zbiralnik za pitno vodo

Tip: 3758-3763

- Plastične posode za pitno vodo in druge sestavine (vino, kis, sadni sokovi in še veliko drugih prehranskih izdelkov).
- Posode iz HDPE (polietilen visoke gostote) atest za prehrano.
- Zaradi materiala kakovosti, iz katerega je izdelan zbirnik ni vpliva na okus skladiščenih proizvodov.
- Pokrov z navojem Ø 220 mm za enostavno čiščenje.
- Dva ročaja za lažje prenašanje.
- Izpustni ventil v dnu posode je zamenljiv.

TIP	OPIS	VOLUMEN (l)	TEŽA (kg)	MERE (mm)	CENA (Euro)
3758	Zbiralnik za pitno vodo 60 l	60	3,5	550 x 350 x 570	109,18
3759	Zbiralnik za pitno vodo 100 l	100	5,5	630 x 420 x 670	129,78
3760	Zbiralnik za pitno vodo 150 l	150	8,5	730 x 450 x 740	158,62
3761	Zbiralnik za pitno vodo 200 l	200	11,0	840 x 480 x 810	168,92
3762	Zbiralnik za pitno vodo 300 l	300	13,5	910 x 590 x 890	216,30
3763	Zbiralnik za pitno vodo 500 l	500	21,0	1060 x 730 x 1030	360,50

POSODE ZA VNETLJIVE TEKOČINE



**TÜV
GS**
10 letna garancija

Varne posode za vnetljive tekočine tip I.

- Robustne jeklene posode površinsko obdelane praškasto barvo. Opremljen s pokrovom, ki se sam zapira in ima dvojno zapiranje pred ognjem. Prav tako ima varovalko za primer povečanega tlaka v posodi. Varovalka se samodejno aktivira pri tlaku od 0,2 do 0,35 bar, ki zagotavlja ne le zmanjšan tlak, ampak tudi znižanje temperature.
- Ergonomska oblika posode zagotavlja optimalno razporeditev teže vsake posode pri delu (prenos, polnjenje, praznjenje, itd). Posode so certificirane v ZDA v skladu s predpisi o varnosti in predpisi za ravnanje z vnetljivimi snovmi (OSHA in NFPA) in dela. Kakor tudi s certifikatom v ZDA in Kanadi, kot FM in UL standardi.



TIP	GL. MERE (mm)	VOLUMEN (l)	TEŽA (kg)	CERTIFIKAT UN	CENA (Euro)
4775	Ø 254 x 279	4	1,5	FM, UL, ULC	57,68
4776	Ø 254 x 356	7,5	2	FM, UL, ULC	61,80
4777	Ø 305 x 483	19	3	FM, UL, ULC	70,04

Namenjeno za skladiščenje in delo z vnetljivimi snovmi



Varnostne posode za nevarne in vnetljive tekočine tip II.

- Izdelava posode je enaka kot za posode tipa I. Poleg tega je posoda dodatno opremljena s prilagodljivo odtočno cevjo.
- Odpiranje in zapiranje odtočne cevi, ureja vezje, ki se nahaja v zgornjem delu posode v bližini držala.
- Kombinacija iztočne cevi in varovalke zagotavlja udobno in varno doziranje vnetljivih tekočin.

TIP	GL. MERE (mm)	VOLUMEN (l)	TEŽA (kg)	CERTIFIKAT UN	CENA (Euro)
4778	Ø 254 x 279	4	3	FM, UL, ULC	123,60
4779	Ø 254 x 356	7,5	3,5	FM, UL, ULC	125,66
4780	Ø 305 x 483	19	5	FM, UL, ULC	129,78

POSODE ZA VNETHLJIVE SNOVI



Posode za vlaženje vnetljivih snovi ▲

- Posode vam omogočajo hitro, enostavno in varno močenje krp za čiščenje. Ta sistem ne zmanjšuje le tveganja za ravnanje z vnetljivimi tekočinami, tudi obenem zmanjša porabo vnetljivih tekočin. Posebna črpalka dovaja tekočino v posodo za namakanje. Plošča za namakanje se postavi na vzmet in odvečne tekočine, zahvaljujoč višjemu robu, le to vrača nazaj v posodo.
- Notranja črpalka omogoča skoraj popolno izčrpanje tekočine iz posode. Sistem je opremljen z varovalko ognja.
- Posode so testirane v skladu s pravili FM.



TIP	GL. MERE (mm)	Ø DEL. KROŽNIK (mm)	VOLUMEN (l)	TEŽA (kg)	CERTIFIKAT	MATERIAL	CENA (Euro)
4781	Ø 185 x 145	128	1	1	FM	jeklo	72,10
4782	Ø 185 x 187	128	2	1	FM	jeklo	72,10
4783	Ø 185 x 267	128	4	2	FM	jeklo	82,40
4784	Ø 141 x 210	128	1	1	FM	polietilen	96,82

Posoda za naoljene, vnetljive odpadke ►

- Posebej razvita posoda- smetnjak za zbiranje mastnih krp, vate, itd. Pokrov, ki se zapira, a se upravlja s pomočjo pohodnega pedala. Posoda je opremljena z ročajem za enostavno rokovanje.
- Smetnjaki so izdelani iz visokokakovostnega pocinkanelega jekla. Povišano dno zagotavlja kroženje zraka pod dnom in tako zniža temperaturo v posodi. Pokrov, ki se sam zapira, preprečuje vstop zraka in s tem prepreči širjenje možnosti gorenja odpadkov. Na voljo je v 4 velikostih.
- Posode so bile testirane v skladu s pravili FM, UL.
- Podaljšana garancija za 10 let.



TIP	GL. MERE (mm)	VOLUMEN (l)	TEŽA (kg)	CERTIFIKAT UN	CENA (Euro)
4785	Ø 302 x 403	23	5	FM, UL	103,00
4786	Ø 354 x 464	34	5	FM, UL	119,48
4787	Ø 408 x 514	52	7	FM, UL	131,84
4788	Ø 467 x 595	79	10	FM, UL	195,70



ROČKE ZA GORIVO

Ročke za pogonska goriva ▶

- Pomožna posoda za pogonsko gorivo. Proizvedena je iz zelo odpornega polietilena.
- Točilno grlo Ø 30 mm. Opremljen z cevjo za lažje nalivanje tekočin. Certificirana po ADR.



Tip: 4800

Tip: 4801

Tip: 4802

TIP	VOLUMEN (l)	GL. MERE š x g x v (mm)	TEŽA (g)	CERTIFIKAT UN	CENA (Euro)
4800	5	255 x 125 x 252	340	3H1/Y/120/...	4,33
4801	10	288 x 170 x 317	620	3H1/Y/120/...	6,80
4802	20	356 x 210 x 390	1150	3H1/Y/120/...	11,12



Tip: 4085



Tip: 4083

Tip: 4084



◀ Kovinske ročke

- Proizvedene so iz barvane pločevine v olivni barvi.
- Uporaba je namenska, za olje, nafto, bencin.
- Odobreno TÜV/UN. UN KÓD 3A1/Y1,2/100/F/.

☐ 5–20 l

Tip 4082 Kovinska ročka 5 l	22,66 €
Tip 4083 Kovinska ročka 10 l	26,78 €
Tip 4084 Kovinska ročka 20 l	30,90 €
Tip 4085 Kovinski lijak za ročke (5–20 l)	9,06 €

ARMY ročke ▶

- Ročke so primerne za nevarne tekočine, patentirana zaščita za uporabo v eksplozivnih prostorih, izpolnjuje največje varnostne zahteve.
- Proizvedena od HDPE, opremljena z integrirano cevjo za točenje in zavarovana z zapiranjem za zaščito otrok, lahko se zložijo ena na drugo, odgovarjajo običajnim držalom za ročke.

Tip: 7235

- ☐ 2 kg
- ☐ 350 x 170 x 310 mm
- ☐ 10 l

70,04 €

Tip: 7236

- ☐ 3 kg
- ☐ 350 x 170 x 495 mm
- ☐ 20 l

125,66 €



Tip: 7236

Tip: 7235

PLASTIČNE POSODE – ROČKE



Tip: 4735 5 l Tip: 4736 10 l Tip: 4737 20 l

Plastične ročke z iztočno pipo ▲

- Izdelane iz visoko kakovostnega polietilena.
- Opremljene z drenažnim ventilom za enostavno doziranje tekočin.
- Odprtina za polnjenje s pokrovčkom.
- Ročaj omogoča enostavno rokovanje.
- Primerno za stik z živili.

Tip: 4739

Tip: 4738



Material ni škodljiv
za okolico



Tip: 6513

Tip: 6512

Tip: 6511

Tip: 6510



TIP	VOLUMEN (l)	GL. MERE š x g x v (mm)	TEŽA (g)	CENA (Euro)
4735	5	140 x 270 x 270	250	5,56
4736	10	140 x 270 x 380	400	6,18
4737	20	160 x 350 x 440	800	8,65

Plastične ročke

- Izdelano iz visoko kakovostnega polietilena. Odprtina za polnjenje in praznjenje Ø 34 mm, opremljena s pokrovčkom.
- Zahvaljujoč brezbarvnemu materialu je možna kontrola višine nivoja tekočine. Primerno za živila.

TIP	VOLUMEN (l)	GL. MERE š x g x v (mm)	TEŽA (g)	CENA (Euro)
4738	5	125 x 240 x 285	350	4,74
4739	10	151 x 290 x 350	660	6,80

Plastične ročke volumna od 5 do 60 litrov

- Plastične ročke so certificirane, kar omogoča njihovo uporabo za shranjevanje in transport nevarnih snovi. Izdelane so iz polietilena nizkega tlaka, ki je odporna na UV sevanje. Ročke se lahko v celoti reciklirajo.
- Zasnova posodi omogoča enostavno rokovanje in možnost zlaganje v vrste.
- Odpornost na temperaturi od -20 °C do +70 °C.



UGODNA POMOČ PRI SKLADIŠČENJU ALI TRANSPORTU RAZLIČNIH TEKOČI

TIP	VOLUMEN (l)	TEŽA (kg)	ATEST	CENA (Euro)
6510	5	0,35	UN 3H1/Y1.4	2,06
6511	10	0,55	UN 3H1/Y1.6	3,50
7600	20	0,3	UN 3H1/Y1.9	6,59
6512	30	1,3	UN 3H1/Y1.9	9,06
6513	60	2,8	UN 3H1/Y1.9	21,63

PLASTIČNE POSODE – KANISTRI



▼ Plastične posode s širokim vratom

- Zelo razširjen proizvod, namenjen za tekoče in kašaste materiale.
- Grlo s pokrovčkom z navojem omogoča lahek vnos v posodo.
- Posoda je opremljena z ročaji za lažje rokovanje.
- So primerne za stik z živili. Narejene iz polietilena.



Tip: 4740 20 l

Tip: 4741 30 l

Tip: 4742 50 l



TIP	VOLUMEN (l)	GL. MERE (mm)	TEŽA (kg)	Ø GRILA (mm)	CENA (Euro)
4740	20	Ø 304 x 459	1,05	148	11,33
4741	30	Ø 304 x 575	1,2	148	13,39
4742	50	Ø 366 x 800	2,3	195	22,66



Tip: 4743 15 l

Tip: 4744 25 l

◀ Plastične posode s širokim vratom

- Proizvod, namenjen za tekočine.
- Grlo s pokrovčkom z navojem.
- Posoda je opremljena z ročkami za lažje rokovanje. Kvadratasta oblika je primerna za bolj ugodno skladiščenje.
- So primerne za stik z živili. Narejene iz polietilena.

TIP	VOLUMEN (l)	GL. MERE (mm)	TEŽA (kg)	Ø GRILA (mm)	CENA (Euro)
4743	15	220 x 220 x 450	0,9	115	11,74
4744	25	255 x 255 x 520	1	115	13,18



Tip: 4803 3 l

Tip: 7383 5 l

◀ Enostavne posode

- Zasnovane za prevoz nevarnih tekočin. Certifikat v skladu z ADR.
- Opremljeni z zamaškom grlo Ø 31 mm.
- Izdelano iz visoko kakovostnega prozornega polietilena.
- Lažja konstrukcija zagotavlja majhno težo.



TIP	VOLUMEN (l)	GL. MERE (mm)	TEŽA (g)	CERTIFIKAT UN	CENA (Euro)
4803	3	124 x 191 x 213	124	3H1/Y/120/-/...	0,89
7383	5	112 x 222 x 310	165	3H1/Y/120/-/...	1,24

PLASTIČNI SODI

Sodi s navojnim pokrovom

- Certificirani za skladiščenje in prevoz nevarnih, trdih, kašastih in podobnih materialov, primerno tudi za prehrano.
- Izdelani iz polietilena, primerni za temperaturo od -20 °C do +80 °C.
- Velik pokrov s tesnilom in možnost plombiranja.
- Sode je možno vodotesno zapreti. Velikost 42 ima tudi ročaje.



Tip: 4427

Tip: 4428

Tip: 4426

Tip: 4429



TIP	VOLUMEN (l)	Ø x VIŠINA (mm)	Ø ODPRTINA (mm)	ROČKE	CERTIFIKAT	CENA (Euro)
4426	3,6	198 x 173	136	ne	1H2/X12/S	15,45
4427	15	274 x 328	204	ne	1H2/X22/S	32,96
4428	26	316 x 426	204	ne	1H2/X33/S	39,14
4429	42	410 x 416	282	da	1H2/X51/S	52,53

Plastične antistatični sodi ▶

- So primerni predvsem za shranjevanje ali prevoz vnetljivih snovi v obliki granul, tablet ali praškov.
- Sodi s pokrovom na ključ so izdelani iz polietilena, visoke gostote z dodatki na ogljikovi bazi.
- Sodi izpolnjujejo normative in standarde za uporabo v prostorih, z možnostjo nevarnosti eksplozije zunaj ali znotraj sode.
- Sodi so certificirani in označeni z oznako ZN za prevoz in skladiščenje nevarnih trdih materialov.



Tip: 3244

Tip: 3246

Antistatični sod 220 l Tip: 4701 ▶

- Zasnovan za skladiščenje in prevoz lahko vnetljivih tekočin.
- Sodi so narejeni iz materialov, ki odpravljajo-razelektrijo električni tok.
- Potrjeno za embalažno skupino (Y, Z).
- Največja gostota snovi- materiala polnjenja je 1.6.
- Odobreno polnjenje na območjih z nevarnostjo eksplozije 1. in 2. razreda IIa in IIb eksplozije.



TIP	VOLUMEN (l)	Ø x VIŠINA (mm)	CERTIFIKAT	CENA (Euro)
3244	26	316/204 x 426	1H2/X33/446/...	93,73
3246	75	410/354 x 685	1H2/X95/Y142/...	224,54
4701	220	578 x 935	1H1/Y1,6/200/...	74,16



PLASTIČNI SODI

Sodi namenjeni za nevarne snovi ali hrano



Sodi z navojnim zamaškem

- Plastični sodi so lahki, stabilni, enostavni za uporabo.
- Odporni na (kisline, baze – prepričajte se in se posvetujte z dobaviteljem).
- Odporni na mraz, odporni na UV sevanje.
- Možnost zlaganja enega na drugega.

Tip: 5014

Tip: 5013

Sodi z pokrovom, ki se lahko snamejo

- Obroč za vpenjanje je pocinkan.
- Notranji premer pokrova je:
 - Tip: 5013 30 l – 255 mm
 - Tip: 5014 60 l – 320 mm
 - Tip: 5001 120 l – 395 mm
 - Tip: 5002 220 l – 471 mm



Sodi s pokrovom, vijčno zapiranje

- Notranji Ø pokrova je 365 mm.



TIP	VOLUMEN (l)	MAX. Ø / VIŠINA (mm)	MATERIAL	TEŽA (kg)	ATEST	CENA (Euro)
5013	30	320 x 530	PE	1,8	UN1H2/X61/S/08/D/...	20,39
5014	60	400 x 610	PE	3,15	UN1H2/X90/S/08/D/...	27,81
5001	120	492 x 800	PE	6,0	UN1H2/X170/S/08/D/...	35,64
5002	220	590 x 975	PE	10,0	UN1H2/Y270/S/08/H/...	59,74
5003	120	493 x 745	PE	5,5	UN1H1/Y1.9/200/...	55,62
5004	220	581 x 935	PE	8,5	UN1H1/Y1.8/200/...	54,59
0043	70	484 x 540	PE	5,5	certifikat o higijenski uporabnosti št. 94250 ITC	48,41
0044	120	484 x 845	PE	6,5	certifikat o higijenski uporabnosti št. 94250 ITC	65,92
0045	160	600 x 795	PE	7,5	certifikat o higijenski uporabnosti št. 94250 ITC	78,28



Navojni zapirac.



◀ Kovinski sodi z navojnim zapiracem

- Sod je izdelan iz jeklene pločevine, stene so varjene, in utrjene pod tlakom. Dno sode in pokrov sta povezana s plaščem prek večplastno varnostnega obroča. Obroč je prekrit s maso za tesnjenje, da se prepreči uhajanje tekočine. Vsak sod je preverjen na nepropustnost.
- Odprtina za polnjenje sode je zamašena z navojnim zapiracem, ki je lahko opremljen še z zaščitnim pokrovom in zaščitnim trakom.
- To zagotavlja shranjevanje originalnih vsebin.
- Sodi so primerni za večkratno uporabo, in recikliranje.
- Sodi so primerni za prevoz in skladiščenje vseh vrst tekočin v nadaljnje omenjenih predpisih.
- Odobrene oznake:
Sodi imajo licenco za prevoz v skladu z mednarodnimi predpisi:

IMDG-Code	Kode pomorski promet
RID	železniški promet
ADR	prevozi

UN - 1A1 / X / 250 / 97 / CZ / MV - IM -

Količinski popust



TIP	VOLUMEN (l)	POVRŠINSKA ZAŠČITA	ODPRTINA ZA POLNJENJE	MERE (mm)	CENA (Euro)
0443	200	pocinkana pločevina	2 x na pokrovu	Ø 595 x 820	63,86
0449	200	pocinkana pločevina	1 x na plašču	Ø 595 x 820	59,74
0650	60	barvano	2 x na pokrovu	Ø 370 x 590	30,90



Stezni obroč z ročko za odpiranje.

◀ Kovinski sodi z pokrovom, ki se sname

- Sodi so izdelani iz jekla. Plašč je varjen in utrjen. Utrjen je s pritiskom. Dno in plašč sode je povezan z večplastnim varnostnim obročem.
- Pokrov sode je opremljen z gumi tesnilom in je zavarovan z vpenjalnim obročem, ki se zapre z zunanjo ročko.
- Sodi so primerni za prevoz kosovnega tovora, drobljenega in trdega materiala. Če je potrebno, so na voljo v kateri koli drugi izvedbi.
- Sodi za prevoz so v skladu z mednarodnimi predpisi:

IMDG-Code	Kode pomorski promet
RID	železniški promet
ADR	prevozi

UN - 1A2 / X / 350 / 97 / CZ / MV - IM -

Količinski popust



TIP	VOLUMEN (l)	POVRŠINSKA ZAŠČITA	ODPRTINA ZA POLNJENJE	MERE (mm)	CENA (Euro)
0488	200	pocinkana pločevina	x	Ø 595 x 820	67,98
0653	60	barvano	x	Ø 370 x 590	29,87
6655	115	barvano	x	Ø 474 x 722	41,20

EMBALAŽA ZA POSODE, KARTONI, ODPIRAČI IN KLJUČI ZA SODE



◀ Laboratorijska embalaža in embalaža za sode

- Hitro zavarovanje in tesnjenje poškodovanih posod za izolacijo nevarnih snovi.
- Varnostna embalaža za prevoz, UN oznaka izpolnjuje zahteve za ravnanje z nevarnimi snovmi in prevoz nevarnih snovi.
- Material je odporen na večino kemikalij.
- Robustna konstrukcija in vijačni pokrovček zagotavlja maksimalno mehansko odpornost.

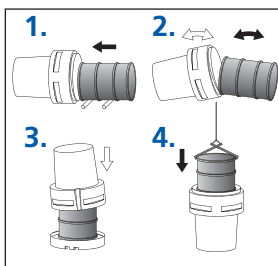

4 možnosti uporabe

TIP	VOLUMEN (l)	MERE	TEŽA (kg)	UN OZNAKA	CENA (Euro)
4387	75	Ø 520 x 540 mm	6	1H2/X57/S	164,80
4388	115	Ø 540 x 720 mm	6,5	1H2/X120/S	197,76
4389	360	Ø 790 x 1140 mm	25	1H2/X300/S	494,40



◀ Kartonski zaboji za nevaren odpad

- Uporabni za zbiranje in prevoz nevarnih trdih odpadkov, vključno s pršili.
- Proizvedeni iz visoko odpornega 5 – slojnega kartona odpornega na vlago.
- Dostavljajo se v sestavljenem stanju, skupaj s polietilensko vrečo.
- Kartoni se zahvaljujoč pravokotni obliki lahko zlagajo na paleto.
- Lahko se zakurijo ali povratno večkrat uporabijo
- Lahko se uporabijo kot zamenjava za kovinske ali plastične zaboje.



TIP	GL. MERE (mm)	VOLUMEN (l)	TEŽA (kg)	NOSILNOST (kg)	CERTIFIKAT	CENA (Euro)
4422	400 x 395 x 280	35	1,6	30	UN4G/X30/S UN4G/Y40/S	22,66
4423	400 x 395 x 515	70	2,0	30	UN4G/X59/S UN4GW/X30/S	23,69
4424	400 x 395 x 810	110	2,6	44	UN4G/X84/S UN4GW/X44/S	26,78

Odpiralci in ključji za sode



◀◀ Plastični ključ Tip: 3247 6,80 €

- Proizveden iz čvrste plastike.
- Robustna konstrukcija.
- Možnost odpiranja čepa 3/4", 2", ali pokrovčka brez navoja.

◀ Kovinski ključ Tip: 0735 8,86 €

- Pocinkani.
- Možnost odpiranja čepa 3/4" in 2".



Odpiralč sodov Tip: 6805 ▶

- Primeren za rezanje obrobljenih kovinskih pokrovov soda.
- Nastavljiv na širino obrobe.

📏 Dolžina vzvoda 530 mm 📦 3,5 kg

154,50 €



Koristno pomagalo

Rezervni nož Tip: 6805-A Cena za 2 komada: 57,68 €

POSODE ZA MEDICINSKE ODPADKE PLASTIČNE POSODE-KOŠI

Za odpadna zdravila



KCA zabojnik

- Namenjena je zbiranju baterij in medicinskih odpadkov, po izteku uporabe.
- Izvedba posode preprečuje nepooblaščen uporabo za otroke in odrasle.
- Polietilen, je odporen proti kemičnim vplivom.
- Na željo kupca je lahko opremljena z držalom za zaklepanje in z možnostjo postavitve na steno.
- Odprtine za vnos odpadkov je možno prilagoditi potrebam kupcev.
- Možnost postavitve v plastične vrečke.

34,90 €



34,90 €



Tip: 5039 (nosilec)

- Služi pritrditvi na zid.
- Z možnostjo zaklepanja.

1,8 kg



Tip: 0030 (zabojnik)

- 1,4 kg
- 280 x 240 x 460 mm
- 20 l
- 10 kg

Plastični posode ▶

- Narejene so iz polipropilena. Navojni pokrov zagotavlja popolno tesnjenje.
- Posode so certificirane za skladiščenje in prevoz nevarnih snovi.
- Posode se z lahkoto zlagajo ena na drugo.
- Pokrov na navoj ima varovalko, ki prepreči nekontrolirano odvijanje.
- Navojni pokrovček se z lahkoto plombira.



Tip: 4413



Tip: 4414



Tip: 4415



TIP	VOLUMEN (l)	GL. MERE	TEŽA (kg)	MATERIAL	UN OZNAKA	CENA (Euro)
4413	15	Ø 345 x 297	1	polipropilen	1H2/X30/S/03/B	23,69
4414	20	Ø 345 x 385	1,3	polipropilen	1H2/X30/S/01/B	26,78
4415	25	Ø 345 x 460	1,5	polipropilen	1H2/X30/S/04/B	28,43

POSODE ZA MEDICINSKE ODPADKE ZA ZDRAVSTVENE IN VETERINARSKÉ USTANOVE

Izjava Sveta EU 7. maja 1990 in z njim povezani zakoni posameznih držav članic, nalagajo državam članicam uskladičen postopkov ob ravnanju z odpadki zdravstvenih ustanov.

- Naša ponudba posod v celotnem, širokem obsegu, pokriva vse potrebe zdravstvenih ustanov za ravnanje z odpadki iz institucij, ki zagotavljajo zdravje in veterinarsko zaščito na način, da se izpolnjujejo vse zahteve zakonodaje.
- Omejene so za enkratno uporabo, predvsem za zbiranje uporabljenih igel, skalpelov, cevki in drugih majhnih medicinskih odpadkov.
- Oba dela pokrova se s pritiskom na posodo čvrsto spajata, zato ni mogoče odstraniti pokrov. To izključuje vsak stik z vsebino posode.
- Posoda je primerna za kurjenje v sežigalnicah.
- Pločevinke so izdelane iz neškodljivega polipropilena in njihov sežig ne povzroča škodljivih plinov.
- Stopničaste poševne zareze na pokrovu, ki se uporablja za zbiranje igel za injekcije, oddamo zberemo brez dotika s človeško roko.
- Praktične, vsestranske, primerne za vse zdravstvene ustanove, laboratorije, diabetike, ipd.



Male in srednje posode

- Primerne so za zdravstvene ustanove, služijo tudi kot vsakdanja pomoč pri zbiranju infektivnih in nevarnih odpadkov.



TIP	VOLUMEN (l)	MERE (mm)	PAKIRANJE (kom)	CERTIFIKAT	CENA (Euro)
7187	0,5	124 x 98 x 76	150	da	0,74
7188	1,0	105 x 143 x 120	85	da	0,95
7189	1,5	150 x 143 x 115	75	da	1,15
7190	2,0	200 x 143 x 109	60	da	1,24
7191	2,5	260 x 143 x 103	50	da	1,48



Detajl pokrova onemogoča odpiranje posode po pritisku pokrova.

Velike posode

- Primerne za zdravstvene ustanove, ki dnevno proizvedejo večje količine infektivnega in nevarnega odpadka.



TIP	VOLUMEN (l)	MERE (mm)	PAKIRANJE (kom)	CERTIFIKAT	CENA (Euro)
7192	5	144 x 265 x 230	10	da	2,27
7194	10	260 x 265 x 230	10	da	3,09



POSODE ZA MEDICINSKE ODPADKE ZA ZDRAVSTVENE IN VETERINARSKÉ USTANOVE



Tip: 7195



Pravokotne posode

- Pravokotni obseg posode je 1,25 l.
- Primerno za zbiranje injekcijskih igel, za delo na terenu med uživalci drog in za odstranjevanje injekcijskih igel na primer s strani policije.



Tip: 7196



Ovalna posoda

- Ovalna posoda volumna 375 ml.
- Primerno za negovalce in patronažno službo, domače obiske zdravnikov, rešilna vozila in gospodinjstva npr. pri diabetikih.



Tip: 7197



Tip: 7198



Posoda AUXIT

- Povečan pokrov in odprtina.
- Primerno za zbiranje velikih količin infekcijskih in nevarnih odpadkov, kapalk in ginekoloških odpadkov.

TIP	VOLUMEN (l)	MERE (mm)	PAKIRANJE (kom)	CERTIFIKAT	CENA (Euro)
7195	1,25	94 x 207 x 108	100	da	0,95
7196	0,375	118 x 93 x 62	120	da	0,66
7197	1,75	180 x 143 x 115	70	da	1,36
7198	2,75	295 x 143 x 103	45	da	1,75



- Sestavni del pakiranih posod za medicinski odpad je ploščica z napisom „INEKCIJSKI ODPAD – BIOLOŠKA NEVARNOST“ dimenzije 75 x 105 mm.

- Odgovarjajo vsem zahtevam, ki jih predpisuje zakon.

ZABOJNIKI-POSODE ZA MEDICINSKE ODPADKE

Plastične posode za medicinske odpadke ►

- Posode izdelane iz polipropilena (PP).
- Zmogljivost posode je 30–60 l.
- Več izvedb pokrova:
 - vnos preko odprtine z zapiralom tipa »zadruga«,
 - z ročico na sredini.
- Možnost, da začasno ali trajno zaprtje pokrova, ki ima okroglo odprtino za vstavljanje v »zadrugo« zaprtje.
- Pokrov vsebuje jeklo.
- Visoka odpornost proti prediranju stene posode – v skladu z normo BS 7320 in NFX 30-500.
- Optimalna uporaba volumna posode zahvaljujoč pravokotnemu prerezu.
- Mere odgovarjajo za zlaganje na palete.
- Varčevanje pri prostora ob transportu in skladiščenju (konus oblika z možnostjo zlaganja ena na drugo).
- Zboji primerni za kurjenje.
- Certifikat za zbiranje in prevoz nevarnih snovi.

Tip: 4432



Tip: 4431

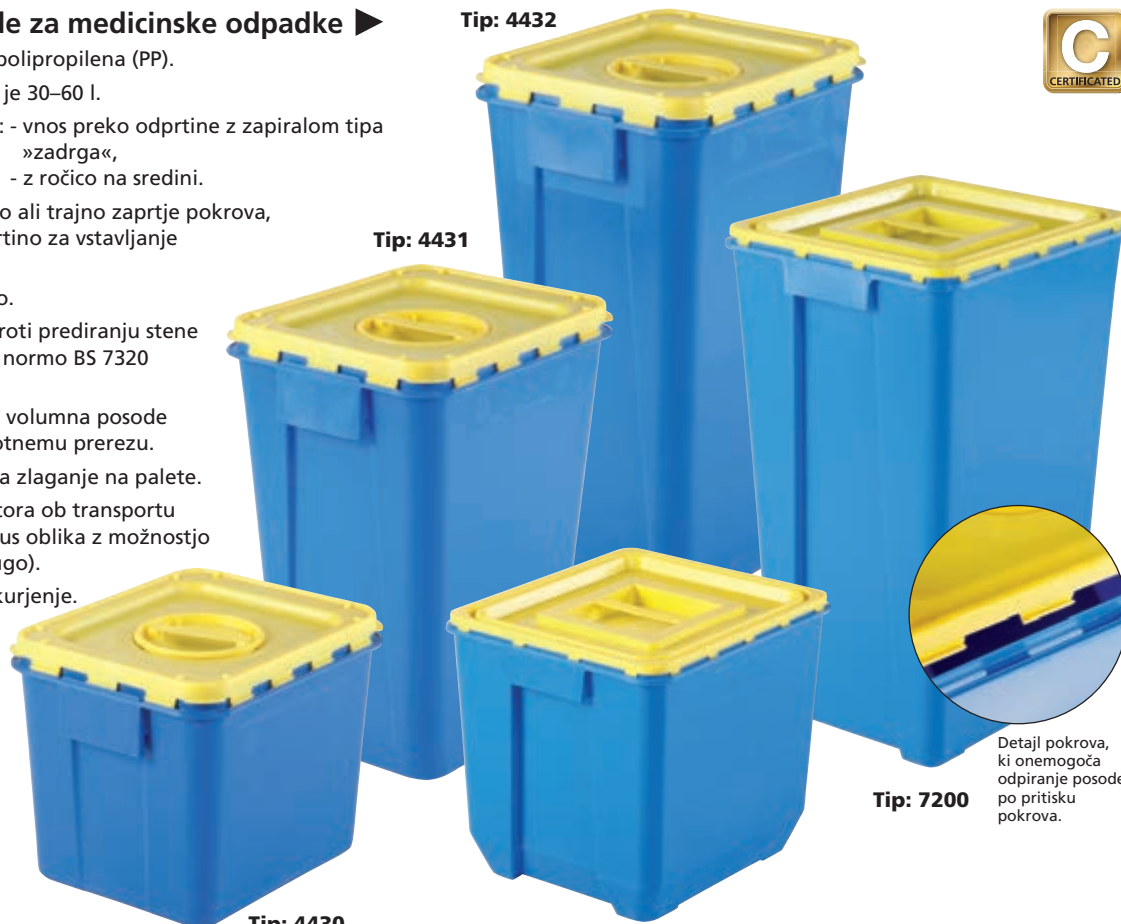

Tip: 7200

Detajl pokrova, ki onemogoča odpiranje posode po pritisku pokrova.

Tip: 4430

Tip: 7199

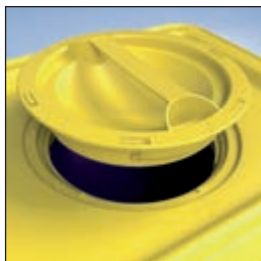

TIP	VOLUMEN (l)	GL. MERE (mm)	TEŽA (kg)	TIP POKROVA	CERTIFIKAT	CENA (Euro)
4430	30	335 x 400 x 318	1,36	dprtina tipa zadruga	UN 1H2/Z15/S...	16,90
4431	50	335 x 400 x 539	1,65	dprtina tipa zadruga	UN 1H2/Y28/S...	18,80
4432	60	335 x 400 x 640	1,90	dprtina tipa zadruga	UN 1H2/Y30/S...	21,70
7199	30	335 x 400 x 318	1,40	z ročko v sredini	UN 4H22W/Y15/S...	7,21
7200	60	335 x 400 x 640	1,90	z ročko v sredini	UN 4H22W/Y30/S...	11,54

Posoda brez UN kode ►

- Ekonomična rešitev za odstranjevanje infekcijskega odpadka ob ravnanju z odpadki (bolnišnice) z lastno sežigalnico.
- Narejen je iz recikliranega polipropilena.
- Volumen posode 30–60 l.
- Pokrov opremljen z nalepko.
- Posode so primerne za sežig.

TIP	VOLUMEN (l)	MERE (mm)	TIP POKROVA	CERTIFIKAT	CENA (Euro)
7201	30	335 x 400 x 318	z ročko u sredinine	ne	6,39
7202	60	335 x 400 x 640	z ročko u sredinine	ne	9,27



Tip: 7202

Tip: 7201

POSODE ZA MEDICINSKE ODPADKE

Klinični zabojnik – plastični ►

- Enkratno se uporablja za higiensko zbiranje nevarnih anatomskih odpadkov.
- Možnost večkratne uporabe je z vstavljanjem plastičnih vrečk.
- Primerno za zdravstvene objekte, uporabljajo se tudi za zbiranje drugih vrst odpadkov.
- Atestirano – 1H2/Y31/S/...
- Možnost zlaganja v vrste, lahko se sežigajo, so izdelane iz polietilena.
- Zasnova pokrova omogoča dva načina zapiranja:
 - lahek pritisk na pokrov, zabojnik se lahko odpre za kasnejše polnjenje,
 - intenziven pritisk na pokrov, zabojnik se dokončno zapre, ni več možnosti ponovnega odpiranja in stika z vsebino.



Notranja konstrukcija pokrova s pločevino služi dobremu hermetičnemu zapiranju.



Tip: 0016



Tip: 0015

10,71 €



Klinični zabojnik – plastični	Tip: 0015	Tip: 0016
Uporabna prostornina (l)	30	60
Višina zabojnika (mm)	372	664
Premer zabojnika (mm)	390/315	390/323
Dimenzije preko ročk (mm)	425	425
Čista teža zabojnika (kg)	1,2	2,2
Priporočena polnjenje teža (kg)	9	18
CENA (Euro)	10,71	15,45



Tip: 7168

Tip: 7167

◀ Posode za medicinski odpad

- Enkratna posoda iz polipropilena z povečano strukturo.
- Vzdržljivo varjena.
- Dno je vroče varjen, je neprepusten za tekočine.
- Ročaji za enostavno rokovanje in prenos.
- Notranja vrečka s trakom za zapiranje.
- Posoda ustrezna zakonodaji.
- Komplet je primeren za kurjenje, ob gorenju ne sprošča toksine.
- Ta izvedba je prijazna do okolja (minimalna teža – minimalni odpadki).
- Uporaba: Zbiranje zdravil in drugih pripravkov, ki se jim je iztekel rok, odpadki v bolnišnicah, umazana posteljnina, perilo.
- Certifikat UN.

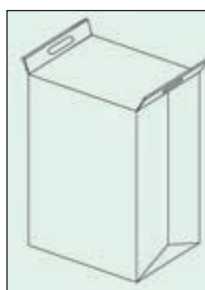
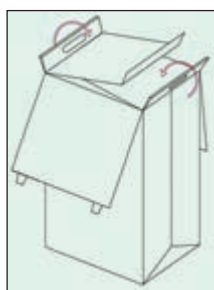
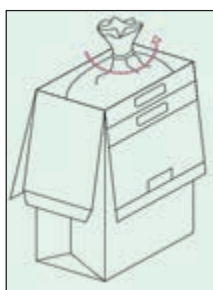
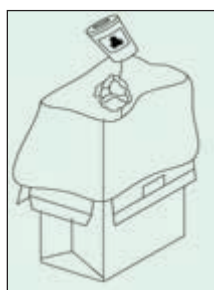
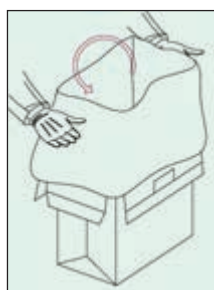
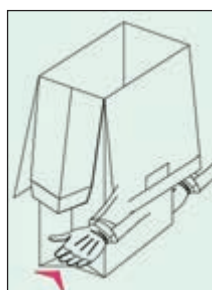

TIP	OPIS	MERE (mm)	TEŽA (kg)	BRUTO (kg)	UN KOD	CENA (Euro)
7166	Medical Box 25	350 x 240 x 300	0,25	2,5	4H2/Y2,5/S/xx/II/CPABS0055-12/2001LT25	3,30
7167	Medical Box 40	365 x 270 x 290	0,30	4,5	4H2/Y4,5/S/xx/II/CPABS0056-12/2001LT40	3,91
7168	Medical Box 60	365 x 270 x 591	0,42	7,0	4H2/Y7/S/xx/II/CPABS0058-12/2001LT60	4,53

NOTRANJI KOŠI ZA ODPADKE

17,10 €



Tip: 5045

- 330 x 260 x 520 mm
- 25 l (vrečka Tip: 7310)

22,66 €



Tip: 5046

- 370 x 290 x 680 mm
- 50 l (vrečka Tip: 7310)

11,95 €



Tip: 3112

- 240 x 200 x 400 mm
- 12 l (vrečka Tip: 7309)

Patty normal ▲

- Izvedba s pokrovom, varovanje okolja pred neželenimi vonjavami.
- Praktična oblika, primerna za zbiranje in za ne sortirane odpadke.



od 11,95 €

Plastični koši z nožnim odpiranjem ▼

Tip: 4117, 4118

- Mehanizem s pedalom za odpiranje brez dotika roke.
- Zelo higienski, ima sodoben videz.
- V zaobljeni robovi, olajšajo vzdrževanje.

33,99 €



25,75 €

Tip: 4118 beli

- 1,1 kg
- 253 x 195 x 284 mm
- 6 l (vrečka Tip: 7309)



Tip: 4117 beli z vložkom

- 1,6 kg
- 312 x 314 x 390 mm
- 15 l (vrečka Tip: 5028)



30,90 €

Tip: 7279

- 1,4 kg
- 350 x 290 x 455 mm
- 24 l (vrečka Tip: 7310)



NOTRANJI KOŠI ZA ODPADKE



◀ NOTRANJI KOŠI ZA ODPADKE

Tip: 3141, 3142, 3143

- Pokrov lahko enostavno snamemo.
- Koš je opremljena z ročaji na obeh straneh.
- Izbira treh velikostih 47, 60 in 90 lit.
- Zaobljena oblika omogoča enostavno čiščenje.
- Vzmet zagotavlja maksimalno garancijo zapiranja.



Tip: 3141

☑ Ø 410 x 780 mm

☑ 47 l (vreča Tip: 7310)

37,08 €

Tip: 3142

☑ Ø 450 x 810 mm

☑ 60 l (vreča Tip: 7310)

70,04 €

Tip: 3143

☑ Ø 520 x 910 mm

☑ 90 l (vreča Tip: 1076)

96,82 €



Tip: 3139

37,08 €

Tip: 3140

51,50 €

◀ Plastični koš s preklopnim pokrovom

Tip: 3139, 3140

- Povratna vzmet pokrova omogoča največjo zmogljivost nepropustnosti.
- Pri praznjenju se pokrov enostavno loči od koša.

☑ Ø 390 x 740 mm

☑ 45 l (vreča Tip: 7310)



Tip: 4116

☑ 37,9 l

90,64 €

Tip: 4114

☑ 13,2 l

44,91 €

Tip: 4115

☑ 26,5 l

61,80 €

Plastični koši odporni na ogenj ▶

Tip: 4114, 4115, 4116

- Na voljo v nevtralnno bež barvi.
- Primerno za uporabo v primerih, ko je mogoče, da se odpadki vžgejo.
- Če zagori vsebina so ponovno uporabni.
- Ne spremenijo oblike in barve.
- Visoka trdnost in mehanska odpornost.
- V zaobljeni robovi omogočajo enostavno čiščenje.
- Uporaba upravnih centrov, hotelih, straniščih itd.

NOTRANJI KOŠI ZA TOALETNE ODPADKE



Velik volumen koša – 57 l

◀ Zidni koš za odpadke **197,76 €** Tip: 4805

- Izdelano iz trpežnega plastike, robustne izvedbe.
- Loputa preprečuje neprijetne vonjave.
- Obešena košara olajša čiščenje in večjo trpežnost.

- 📦 5,15 kg
- 📏 495 x 302 x 829 mm
- 🗑️ 57 l (vreča Tip: 7310)

Koš za smeti ▶ Femiline **61,80 €** Tip: 4646

- Robustna konstrukcija, privlačna oblika.
- Pohodni mehanizem odpira režo za vnos in omogoči funkcijo brez direktnega dotika.
- Gladka površine in zaobljene oblika olajša čiščenje.
- Majhna širina koša omogoča njeno uporabo v majhnem prostoru.

- 📦 4 kg
- 📏 155 x 490 x 580 mm
- 🗑️ 20 l (vreča Tip: 7310)



◀ Koš za odpadke – Desy Tip: 4346

- Koš za higienske odpadke.
- V celoti izdelan iz plastike.
- Glavni pokrov je opremljen s tečajji.
- Odprtina za vstavitve odpadkov se odpre s pohodno tačko.
- Širina le 20 cm, prihrani prostor v sanitarijah.
- Glavni pokrov ima na notranji strani držalo za dišeče tablete.

- 📦 1,4 kg
- 📏 420 x 200 x 540 mm
- 🗑️ 17 l (vreča Tip: 5028)

33,99 €



Zidni koš za odpadke ▲ **113,30 €** Tip: 3786

- Mehanizem temelji na načelu pritiska noge, ki omogoči odpiranje brez dotika rok. Koš visi na steni in olajša čiščenje in vzdrževanje. Sijoča in gladka površina je zelo elegantna.
- Koš je opremljena z okvirjem za PVC vrečko in ima blažilnik pokrova, ki zagotavlja enakomerno in nežno zapiranje.
- Iz koša je mogoče enostavno odstraniti vrečo ali po odstranitvi varovalke, celoten koš.
- Izdelan iz polipropilena.

- 📏 530 x 385 x 830 mm
- 🗑️ 50 l (vreča Tip: 1077)

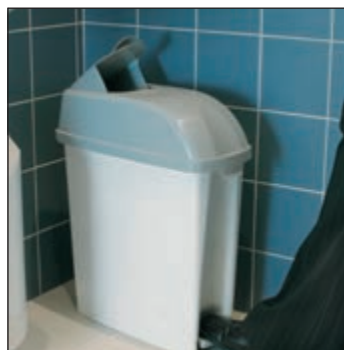

KOŠI VELIKEGA VOLUMNA



83 litrov

Tip: 4331

- Okrogli plastični koši z volumnom 83 l.
- Gladke stene omogočajo enostavno in učinkovito čiščenje.
- Koše se lahko opremi z vrečko iz polietilena (Tip: 1077).
- Robustna konstrukcija zagotavlja visoko mehansko vzdržljivost.

113,30 €

3,8 kg Ø 413 x 850 mm 83 l (vreča Tip: 1077)



87 litrov

Tip: 3318

- Plastični koš za odpadke volumna 87 l.
- Prosto odstranljiv pokrov z zaklopko.
- Zaobljeni vogali omogočajo enostavno čiščenje.
- Koš se lahko opremi z vrečko iz polietilena (Tip 1077).

127,72 €

4,8 kg 378 x 378 x 820 mm 87 l (vreča Tip: 1077)



132 litrov

Tip: 4333

- Velik plastični koš za papir z volumnom 132 l.
- Prosto odstranljiv pokrov z odprtino za vstavljanje papirja.
- Primeren predvsem za prostore, v katerih se pojavljajo velike količine papirja, kot so fotokopirnice, velike pisarne, ipd.

216,30 €

7,7 kg 511 x 511 x 830 mm 132 l



167 litrov

Tip: 4334 – pokrov Cena: 135,96 €

- Loputa z vzmetjo popolnoma zapira in preprečuje širjenje vonjav.
- Kvaliteten polietilen in robustna konstrukcija garantirajo visoko mehanično vzdržljivost.

Tip: 4107 – posoda (brez pokrova)

- Plastični koš velik vol. 167 l. Robustna konstrukcija posode in ročaji zagotavljajo visoko mehansko vzdržljivost.
- Posode je mogoče dodatno opremiti z pokrovom Tip: 4334 in z podvozjem za lažje rokovanje.

133,90 €

11,5 kg (kontejnerski + pokrov) Ø 630 x 1075 mm 167 l

POSODE ZA SORTIRANJE-LOČEVANJE ODPADKOV



◀ Koši s preklopnim pokrovom

- Popolne posode za ločevanje odpadkov v pisarnah, šolah in bolnišnicah.
- Različice v različnih barvah omogočajo enostavno uporabo.
- Posode je mogoče enostavno zložiti.
- Posode so opremljene z nihalnimi pokrovi.
- Gladka površina omogoča enostavno čiščenje posod.
- Oblika in velikost posod določa vrsto odpadkov, večinoma pisarniški papir in plastenke PET.

320 x 570 x 320 mm 45 l

24,90 €



◀ Premična izvedba kompleta za sortiranje odpadkov Tip: 6799

- Nastavljiv krom okvir naredi sklop univerzalen.
- Primeren je tako za pisarne, kot tudi za hodnike in hale velikih poslovnih stavb.
- Komplet je sestavljen iz krom okvirja z obrobo, Ø 100 mm in 4 posode volumna 45 litrov.

840 x 580 x 1100 mm 4 x 45 l

432,60 €

**Novost na trgu
sortiranja odpadkov**

POSODE ZA RAZVRSTITEV ODPADKOV



Višina zloženih posod:
3 posode – 1375 mm
4 posode – 1825 mm



Detajl barve pokrova.



Posoda za smeti ▲ Urba plus Tip: 7203

- Posode, ki se enostavno zlagajo ena na drugo, namenjene za ločevanje odpadkov v pisarnah, šolah, bolnišnicah in domovih.
- Barva posode omogoča enostavno orientacijo.
- Možnost vnosa / odstranjevanje odpadkov, medtem ko se posoda zloži ena na drugo.
- Posode so opremljene s plastičnim ročajem mehanizma za zaklepanje (spuščen ročaj zaklene pokrov posode – sprednjo odprtino za vnos odpadkov)
- Izdelano iz visoko kakovostnega polipropilena. Visoka kakovost gladka in svetleča površina.
- Odporen proti UV sevanju in na vpliv kemičnih materialov.

400 x 407 x 474 mm 40 l

22,66 €

Sortiranje odpadkov ni vprašanje kraja ali priložnosti, ampak gre le za močno voljo!

Posoda-vedro za smeti Urba ►

- Posode primerne za gospodinjstva, za sortiranje odpadkov, predvsem za področja, kjer ni potrebno, da so posode zložene ena na drugo. Volumen posode 10 l primerne za kuhinjsko pohištvo.
- Posode so izdelane iz visoko kakovostnega polipropilena. Gladka in svetleča površina zagotavlja dober dizajn. Okrogli oblike in gladke površine olajšajo čiščenje.
- Posoda je opremljena s pokrovom in plastičnim ročajem z mehanizmom za zaklepanje (spuščen ročaj zaklene pokrov posode).
- Poleg posameznih posod 10 in 40 l, se dostavi tudi 40 l BIO vreče. (10 l – Tip: 3513, 40 l – Tip: 3516).



Bio vreče



Detajl barve pokrova.



Tip: 4648

238 x 275 x 300 mm

10 l

5,15 €

Tip: 4649

295 x 340 x 353 mm

21 l

13,18 €

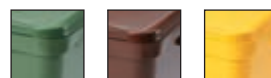

ZABOJNIKI ZA RAZVRSTITEV ODPADKOV

Zabojniki SLIM JIM

- Velikost in oblika posode omogoča uporabo v ozkih prostorih.
- Zelo odporna in trajna v težkih pogojih.
- Zasnova vključuje ta izdelek v razred luksuznih posod, ki se uporabljajo predvsem v upravnih centrih, v objektih hitre prehrane, industrije in gastronomije.
- Posode so na voljo v sivi barvi.

TIP	NAZIV	GL. MERE (mm) d x š x v	VOLUMEN (l)	VREČA (Tip)	CENA (Euro)
3050	Rezervoar Slim Jim	590 x 280 x 630	60,5	1077	49,44
3145	Rezervoar Slim Jim	590 x 280 x 760	87	1077	82,40
3054	Podvozje	600 x 380 x 280	-	-	103,00



Pokrov Tip: 3051



Tip: 3050

Tip: 3145

Podvozje
Tip: 3054

Podvozje

- Sistem povezovanja omogoča uporabo več zabojnikov hkrati.
- Kolesa ne puščajo sledi na površini in so enostaven za uporabo.

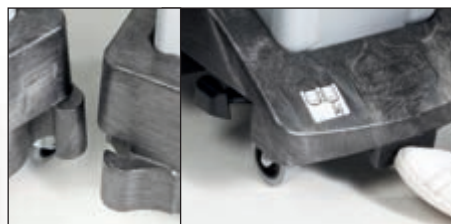

Podvozje se lahko enostavno oddvoji.



Pokrovi

- Različne barve pokrovov olajšajo razvrščanje odpadkov.



47,38 € 41,20 €



Tip: 3690 84,46 €

- Posebaj oblikovan pokrov za uporabljene plastične kozarce, (max. Ø 8 cm) kašice in ostale napitke.
- Enostaven in zelo čist način polnjenja in praznjenja.
- Pokrov se lahko uporabi samo za posodo Tip: 3145 (87 l).



Cenejša varianta brez podvozja.

PLASTIČNI KOŠI ZA RAZVRSTITEV ODPADKOV



Tip: 4267



Koši za odpadke Sirius ▲

- Robusten koš za odpadke z pohodnim mehanizmom. Ima okvir za vrečko. Prednost velike zmogljivosti: 30, 60 l.
- Številni barvni pokrovi omogočajo lažje sortiranje odpadkov. Pohodni mehanizem s pritiskom odpre koš brez dotika z roko. Primerno za industrijo, administracijo in gostinstvo.
- Celotno izdelan iz plastike. Okrogla oblika omogoča enostavno čiščenje. Konus oblika omogoča zlaganje.

Tip: 4393 **51,50 €**

- ☑ bela posoda / bel pokrov
- ☑ 510 x 370 x 470 mm
- ☑ 30 l (vreča Tip: 7310)

- ☑ bela posoda / modri pokrov **Tip: 4393-1**
- ☑ zelena posoda / zeleni pokrov **Tip: 4393-2**
- ☑ rumena posoda / rumeni pokrov **Tip: 4393-4**
- ☑ rjavi pokrov **Tip: 4393-5**
- ☑ rdeči pokrov **Tip: 4393-6**

Tip: 4267 **59,74 €**

- ☑ bela posoda / bel pokrov
- ☑ 510 x 370 x 670 mm
- ☑ 60 l (vreča Tip: 7310)

- ☑ bela posoda / modri pokrov **Tip: 4267-1**
- ☑ zelena posoda / zeleni pokrov **Tip: 4267-2**
- ☑ rumena posoda / rumeni pokrov **Tip: 4267-4**
- ☑ rjavi pokrov **Tip: 4267-5**
- ☑ rdeči pokrov **Tip: 4267-6**

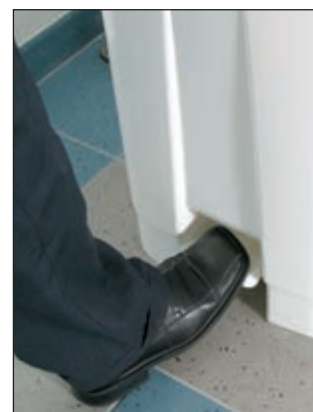

Perforirane posode s prerezom ▼

- Primeren predvsem za šole, urade, pisarne in bolnišnice.
- Lahko se uporablja tako za zbiranje urejenih kot komunalnih odpadkov.
- Perforacija omogoča vizualni kontrolni pregled razvrščenih odpadkov.
- Zlaganje posode eno v drugo, prihrani prostor.
- Reža na sprednji strani omogoča enostavno vstavljanje in ekstrakcijo odpadkov.
- Zabojujnik ima ročke za lažje prenašanje.

- ☑ 1,2 kg
- ☑ 490 x 300 x 385 mm
- ☑ 32 l



Tip: 4560-1 modra
 Tip: 4560-2 zelena
 Tip: 4560-4 rumena
23,07 €



POSODE ZA RAZVRSTITEV ODPADKOV

Zaboji za ločevanje ▶

- Tip: 7137-1 z modrim pokrovom
- Tip: 7137-2 z zelenim pokrovom
- Tip: 7137-3 z črnim pokrovom
- Tip: 7137-4 z rumenim pokrovom

- 3 kg
- 340 x 300 x 423 mm
- 25 l (vreča Tip: 5028)

35,02 €



- Plastične posode za sortiranje odpadkov. Pokrovi v modri, zeleni, rumeni in črni barvi se uporabljajo za lažje odlaganje posameznih vrst odpadkov. Sestavni del posode je potezni vložek.

- Konstrukcija posode je povezava vodoravno in navpično, delujoča stabilna enota.



- Horizontalno sestavljena posoda



- Vertikalno sestavljena posoda

- 1,5 kg
- 393 x 352 x 470 mm
- 40 l (vreča Tip: 7310)

20,39 €

▼ Plastični koš za odpadke z pohodnim mehanizmom

- Tip: 7138-1 z modrim pokrovom
- Tip: 7138-2 z zelenim pokrovom
- Tip: 7138-4 z rumenim pokrovom
- Tip: 7138-7 z belim pokrovom

- Koš za odpadke z pohodnim mehanizmom je opremljen z nosilcem za delitev, ki omogoča ne le sprejem vrečke, ampak tudi delitev koša na dva dela v razmerju 1/2 + 1/2 ali 1/3 + 2/3.

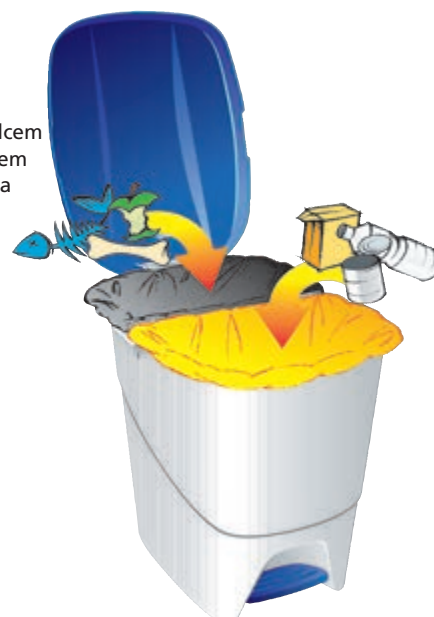

Koš za odpadke iz plastike ▶

Tip: 7580

- Primeren za ločevanje odpadkov v pisarnah. Izvedba omogoča enostavno manipulacijo. Integrirano držalo za vrečo za smeti.
- Izdelani iz 100% ne-toksičnega polipropilena, ki ga lahko v celoti recikliramo.
- Pokrov koša v modri in zeleni barvi.

297 x 385 x 418 mm

40 l



32,96 €

MATTIUSI
ECOLOGIA

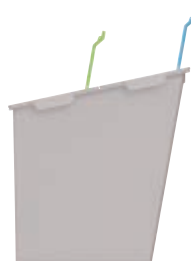

Koš za odpadke iz plastike ▼

Tip: 7581

- Primeren za ločevanje odpadkov v pisarnah in kuhinjah. Izvedba omogoča enostavno manipulacijo. Integrirana držala za vrečo za smeti.
- Izdelani iz 100% ne-toksičnega polipropilena, ki ga lahko v celoti recikliramo.
- Pokrov koša v modri, rumeni in zeleni barvi.

496 x 296 x 425 mm

40 l



35,02 €



MATTIUSI
ECOLOGIA



POSODE ZA SORTIRANJE ODPADKOV

Koš Trio ▶

Tip: 4643

- Mehanizem na pritisk omogoča odpiranje brez dotika.
- Koš je opremljen s 3 vložki z držačo vrečko, 2 x 17 l in 1 x 6 l.

- 1,74 kg
- 480 x 394 x 592 mm
- 40 l (vreča Tip: 5028)



57,68 €



Sortirni koš Patty sorty ▶

Tip: 5020 – koš, Tip: 5021 – vložek (moder, zelen, rumen, rdeč)

- Robusten plastični koš za odpadke.
- Pohodni mehanizem omogoča odpiranje brez dotika roke in tako izboljšuje funkcijo koša.
- Za posodo lahko dodatno naročite še posamezne vložke Tip: 5021.

- 410 x 365 x 580 mm
- 50 l (2 x 25 l) vreča Tip: 7310



Mehanizem za odpiranje koša.



Okvir za pritrditev vrečke.



Tip: 5020

37,90 €



Tip: 5021

12,77 €

Koš za smeti ▼

- V praksi preverjena izvedba z vrtljivim pokrovom (sposobnost, da se blokira pokrov v odprtem položaju).
- Pokrov se lahko prosto odstrani, kar omogoča uporabo polietilenske vrečke.
- Široka paleta barvnih pokrovov omogoča enostavno ločevanje odpadkov.
- Posodo in pokrov je treba naročiti posebej.



15,66 €



Tip: 4822

- 360 x 300 x 650 mm
- 50 l (vreča Tip: 7310)



Tip: 4823

Tip: 4824

Tip: 4825

8,86 €

Tip: 4826

Tip: 4827

POSODE ZA SORTIRANJE ODPADKOV

35,02 €



Tip: 7647-3



Barvna paleta

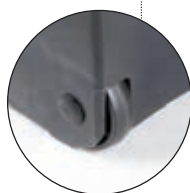

Praktični zabojnik za zbiranje odpadkov

Tip: 7647

- Izdelani iz odpornega HDPE – odpornega na vročino in večino kemikalij.
- Plastična kolesa in Ročaji za enostavno rokovanje.
- Patent za za zapiranje in nošenje.
- Utrjeno dno.
- Možnost dotiska.

- 3 kg
- 475 x 410 x 550 mm
- 40 l
- 40 kg



Tip: 0017-2

Tip: 0017-5



Tip: 0017-1

6,18 €

Posoda 10 l ▲

Tip: 0017-4

Tip: 0017

- Samostoječi koši za raznovrstni odpad.
- Vzdržljiva, z gladko površino, ki je odporna na kemične in biološke vplive.
- Različne barve košev olajša razvrščanje odpadkov.

- 225 x 275 x 300 mm
- 10 l (vreča Tip: 5026)



▲ *Ne zavzemajo veliko prostora, so pralni, lahka manipulacija.*

Set (3 kosi) za ločevanje

Tip: 3791

- Primerno za zbiranje ločenih odpadkov, predvsem v gospodinjstvih, šolah, vrtcih itd.
- Izdelana iz pralne PVC folije. Na bočnih straneh imajo »ježek« trak, ki omogoča medsebojno povezavo vrečk. Tako povezane torbe dajo kompaktno enoto.

- 230 x 230 x 400 mm
- 3 x 21 l

8,24 €



MOBILNI ZABOJNIKI ZA ODPADKE

Mobilni zabojniki ►

- Plastične posode iz polipropilena.
- Imajo kolesa za lažjo manipulacijo.
- Robustni pokrovi na voljo v 6 barvah.
- Ergonomski ročaj.
- Močne posode povečajo čvrstost in mehansko odpornost.
- Primerno za ločevanje odpadkov v skladiščih, proizvodnih objektih, prehranskih objektih ipd.
- Izdelek je sestavljen iz posode in pokrova izbrane barve.
- Posode ni mogoče prazniti z vozili za praznjenje.

540 x 520 x 860 mm

100 l

75 kg

Tip: 4417

Posoda brez pokrova

Tip: 4418, 4419, 4420, 4421, 4994, 4995

Pokrov **15,45 €**



49,44 €

Tip: 4417

Velik volumen 106 l



Tip: 4123

Mobilni zabojnik – Gastro

- Pohodni mehanizem s pedalom za odpiranje pokrova brez dotika rok.
- Anatomski ročka in kolesa za lahko manipulacijo, enostaven za čiščenje.
- Za notranjo in zunanjo uporabo, obstojna barva, odpornost na mraz.
- Priporočljiv predvsem za razvrščanje odpadkov v gostinskih objektih, pisarniških prostorih, laboratorijih ali industriji.
- Iz polietilena.

490 x 456 x 890 mm

106 l



131,84 €

Mobilni zabojnik – ROLLOUT ▼

Tip: 3702

- Mobilni zabojnik velikega volumna 190 l.
- Zasnovan za notranje in zunanje prostore.
- Pokrov na tečajih se dobro zapre.
- Ergonomski ročaj za enostavno okovanje.
- Material: polietilen.

600 x 600 x 984 mm

190 l

197,76 €

Velik volumen 190 l



POSODE ZA ODPADKE - GASTRO



Odgovarja higienskim zahtevam gastronomije



◀ Koš s nožno stopalko – STEP ON Tip: 3790 315,18 €

- Čvrsto odpiranje s stopalko, brez dotika rok. Brezšivni pokrov, da dober oprijem, preprečuje neprijetne vonjave in bakterije. Zelo tiho zapiranje pokrova.
- Izjemna trajnost proizvoda, razvit za profesionalno uporabo na zahtevnih področjih. Trdna plastična konstrukcija z deli iz nerjavečega jekla.
- Ergonomska oblika s stranskimi odprtini za enostavno in varno praznjenje.
- Kvalitetni nosilec za plastično vrečko iz nerjavečega jekla.
- Enostavno čiščenje zaradi zaobljene oblike posode in ne porozne plastike.
- Material: polipropilen.

- 12,6 kg
- 410 x 540 x 940 mm
- 100 l (vreča Tip: 7310)



27,81 €

Pokrov

- Tip: 4462 bež pokrov
- Tip: 4463 modri pokrov
- Tip: 4464 zeleni pokrov
- Tip: 4465 rumeni pokrov
- Tip: 4466 rdeči pokrov

▲ Koš za odpadke Polaris 90 l Tip: 4461 (brez pokrova) 92,70 €

- Plastična košara s tačko- pohodnim mehanizmom in kolesi.
- Opremljen z držali za vrečke.
- Kolesa in trden ročaj olajša delo.
- Tačka in pohodni mehanizem odpre koš brez dotika z roko.
- Trdnost posode ustvarja pogoje za profesionalno rabo (kuhinje, menze, hoteli).
- Posoda se dobavlja brez pokrova, ki ga lahko naročite v barvi po vaši želji.

- 14 kg
- 90 l (vreča Tip: 1076)
- 510 x 470 x 930 mm
- bež

▼ Koši na pedalko Tip: 7510, 7511, 7512 ▼

- Estetski videz košev omogoča uporabo v različnih okoljih.
- Enostavna uporaba in rokovanje.
- Visoko kvalitetni materiali (PE in nerjavno jeklo).
- Vgrajena vzmet pokrova za lepše zapiranje.
- Konstrukcija notranosti preprečuje poškodbe oz. lom.



☐ Tip: 7510-7

■ Tip: 7510-6

■ Tip: 7510-4

☐ Tip: 7511-7

■ Tip: 7511-6

■ Tip: 7511-4

☐ Tip: 7512-7

■ Tip: 7512-6

■ Tip: 7512-4

TIP	OPIS	VOLUMEN (l)	BARVA	MERE (mm)	CENA (Euro)
7510	Koš za odpadke	30	bela/rdeča/rumena	425 x 271 x 536	138,02
7510-A	Vložek	30	črna	376 x 230 x 460	59,74
7511	Koš za odpadke	50	bela/rdeča/rumena	456 x 292 x 719	164,80
7511-A	Vložek	50	črna	402 x 249 x 646	74,16
7512	Koš za odpadke	68	bela/rdeča/rumena	500 x 311 x 803	195,70
7512-A	Vložek	68	črna	451 x 259 x 718	88,58

KOŠI ZA ODPADKE – GASTRO



Plastični koš s pokrovom ▼

Tip: 4077 50 l

Tip: 7247 30 l

- Uporablja se na primer za zbiranje komunalnih ali gastro odpadkov.
- Narejen je iz gladkega polietilena. Dva ročaja olajšata enostavno manipulacijo. Širina ročaja je 450 mm.
- Pokov čvrsto zapre posodo.
- Na voljo v barvi, ki je trenutno na zalogi.



Tip: 4077

2,5 kg

Ø 390 x 610 mm

50 l (vreča Tip: 7310)

50 kg

Tip: 7247

2 kg

Ø 390 x 350 mm

30 l (vreča Tip: 7310)

30 kg

Plastični koš s pokrovom ▼

- Uporablja se za zbiranje komunalnih ali gastro odpadkov.
- Narejen je iz visoko elastične polietilena.
- Celotna plastična konstrukcija, ki ne rjavi, se ne deformira in je enostavna za čiščenje.
- Pokrov koša skriva vsebino in preprečuje neprijetne vonjave. Ergonomsko oblikovani ročaji olajšajo manipulacijo.



Tip: 7175

(vreča Tip: 7310)

Tip: 3058

(vreča Tip: 1076)

Tip: 7176

(vreča Tip: 1076)

TIP	GL. MERE (mm)	KAPACITETA (l)	TEŽA (kg)	NOSILNOST (kg)	CENA (Euro)
7175	Ø 455 x 505	50	2	30	17,51
3058	Ø 495 x 585	70	2,8	30	19,78
7176	Ø 495 x 730	95	3,6	30	25,75



STISKALNICE ZA PLASTENKE IN PLOČEVINKE



Tip: 3900

309,00 €

- 31,5 kg
- 348 x 353 x 365/1008 mm



◀ Ročna preša za pločevinke

- Namenjen je za ročno stiskanje pločevink za barve, olja, topila in podobno.
- Potrebno montirati na steno trdne opeke, betona, itd. Izpod stiskalnice svetujemo postaviti zbirno kad, za ostanke embalaže npr. Tip: 7051.
- Največje mere za stiskanje pločevink:
Ovalne: do \varnothing 230 mm in dolžine 330 mm
Štirikotne ($\text{š} \times \text{v} \times \text{d}$): 160 x 160 x 240 mm.
- Dolžina ročaja: 770 mm.



▲ Preša za PET plastenke

Tip: 4328

- Idealni pomočnik za bare, restavracije, kuhinje, gospodinjstvo in vsa mesta, v katerih se pojavijo plastenke PET.
- Omogoča enostavno deformacije vseh vrst plastenk. S pritiskom na volumen plastenke se ta zmanjša na 20%. Boste prihranili 80% prvotnih stroškov za skladiščenje, transport in odstranjevanje.
- Enostavna namestitev na steno, učinkovit položni mehanizem.

- 2,4 kg
 - 520 x 170 x 120 mm
- 47,38 €



- 2,2 kg
- 350 x 150 x 70 mm

◀ Preša za pločevinke

45,32 €

Tip: 4378

- Idealni pomočnik za bare, restavracije, kuhinje, gospodinjstvo in vsa mesta, v katerih se pojavijo pločevinke 0,33 l in 0,50 l.
- S pomočjo uporabe mehanizma preše, se volumen odpadkov zmanjša na 15–20% prvotne prostornine.
- Enostavna namestitev na navpično površino.
- Mat. za montažo je del dobave.
- Površinska obdelava z lakirno barvo.



◀ Preša za PET plastenke in pločevinke

13,18 €

- Enostavni pomočnik za stiskanje PET steklenic in pločevink.
 - Robustna plastična konstrukcija zagotavlja enostavno rokovanje in zanesljivost.
- \varnothing 145 x 270 mm

POSODE ZA LOČENO ZBIRANJE ODPADKOV

Zabojnik z petimi prekati

Tip: 7375

- Zabojnik z petimi prekati je primeren za učinkovito ločeno zbiranje odpadkov. Primeren za pisarne, predverja, skupne prostore, avtobusne in železniške postaje, itd.
- Centralna ključavnica omogoča zaklepanje celotne posode. Enostavno odpiranje in enostavno praznjenje omogoča amortizer, ki zagotavlja da pokrov ostaja odprt. Vsak prekat je opremljen s posebnim okvirjem za vrečo, kar omogoča zelo enostavno ločevanje.
- Zabojnik se lahko pritrdi v tla (oprema za pritrditev ni priložena). Zabojnik je opremljen z štirimi ročaji za lažje rokovanje. visoko kvaliteten nanos prašne barve zagotavlja odpornost in lep izgled.



Okvir za vrečo.



Amortizer pokrova.

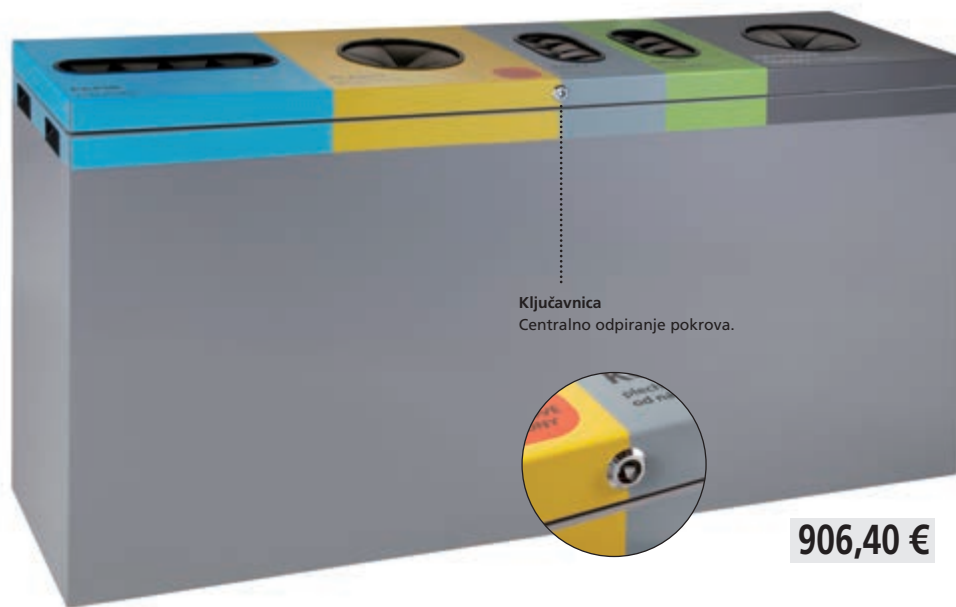

Ključavnica
Centralno odpiranje pokrova.

906,40 €

90 kg 1600 x 800 x 400 mm 3 x 110 l (vrečka Tip: 1077), 2 x 54 l (vrečka Tip: 5030)

Dvoprekatni zabojnik ►

- Zabojnik za ločevanje odpadkov v notranjih prostorih.
- Vsak prekat je opremljen z držalom za vrečo, vrati za odpiranje in ključavnico.
- Dva zabojnika lahko spojimo skupaj in dobimo zabojnik s štirimi prekati.

22,1 kg
950 x 473 x 900 mm
2 x 75 l (vrečka Tip: 5030)



Tip: 7373
modra/rumena

Tip: 7374
zelena/črna

317,24 €

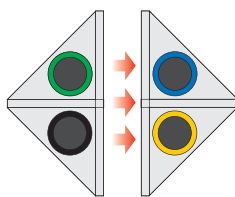

Možnost spajanja dveh košev.

POSODE ZA RAZVRŠČANJE ODPADKOV



◀ Posoda za razvrščanje JUMBO

- Sodobna in estetska rešitev zbiranja in razvrščanja odpadkov v čistih pogojih z enostavnim upravljanjem in variabilnim razporedom.
- Grajeno iz jeklenih profilov in pločevine.
- Za vsako odprtino za vstavljanje odpadkov je plastična posoda, ki je namenjena zbiranju odpadkov.
- Visoko kakovostna barva zagotavlja lep videz.

Posoda JUMBO **370,80 €**

Tip: 4986

☐ 3 x 75 l

📏 700 x 450 x 1675 mm

Posoda za razvrščanje SOLO in TRIPLE

- Kovinske posode, ki so primerne za ločevanje odpadkov.
- Iz za prednjih vrat so postavljene kovinske notranje posode, ki se lahko vzamejo ven.
- Vsaki odprtini za vstavljanje odpadka pripada samostojna notranja posoda.
- Odprtina za vnos odpadkov ima loputo, ki se dviguje s pomočjo okrogle ročke.
- Posode imajo vrtljiva kolesa premera Ø 50 mm.



◀ Posoda SOLO

Tip: 4984-1

☐ 1 x 32 l

📏 330 x 300 x 875 mm

Posoda TRIPLE ▶

Tip: 4985

☐ 3 x 32 l

📏 800 x 300 x 875 mm



197,76 €

350,20 €



Tip: 4984-2

Tip: 4984-4

Tip: 4984-6

POSODE ZA RAZVRŠČANJE ODPADKOV

Posoda z preklopnim pokrovom 70 l

Tip: 5031-1,2,4,6,8

- Sprednji preklopni del olajša delo z odpadki.
- Predvsem so namenjene za notranje prostore in se ne uporabljajo le za zbiranje in sortiranih odpadkov, ampak tudi zaradi nepropustnosti olja, za veliko širši spekter odpadkov.
- Koši za smeti se lahko namestijo posamično.
- Za posode so primerne polietilenske vreče Tip: 7310.

164,80 € / 1 kom



Tip: 5031-1

Tip: 5031-2

Tip: 5031-4

Tip: 5031-6

Tip: 5031-8

2,47 €



PAPIR

Tip: 6534-18



STEKLO

Tip: 6534-1



PLASTIKA

Tip: 6534-5



KARTONSKE

6534-6



KOMUNALNI ODPAD

6534-11



BIO ODPAD

6534-12

400 x 400 x 1020 mm

70 l (vreča Tip: 7310)

Posoda z preklopnim pokrovom 40 l

Tip: 4301-1,2,4,6

- Preklopni del je opremljen z okvirjem za nameščanje polietilenske vreče.
- Velikost posode omogoča koriščenje tako v proizvodnih prostorih, kot v pisarnah.
- Za posode so primerne polietilenske vreče Tip: 5028.

320 x 280 x 700 mm

40 l (vreča Tip: 5028)

88,58 € / 1 kom



4301-1

4301-2

4301-4

4301-6

Samolepljive nalepke

- dimenzije: 120 x 160 mm

POSODE ZA RAZVRŠČANJE ODPADKOV



Posoda za odpad z vrati 183,34 € / 1 kom

Tip: 3710-1,2,4,6,5

- Zaklepanje vrat omogoča enostaven dostop.
- V notranjosti posode je nosilec za polietilenske vrečke 70 x 110 cm (Nasvet: 1077-50 mil, Tip: 1078-1080 mil).
- Odprtina za vstavljanje odpadkov s premičnim pokrovom.
- Po želji, je lahko posoda opremljena z vložkom iz pocinkane pločevine, ki se lahko dobavi tudi v drugih barvah.



- 400 x 400 x 1035 mm
- 100 l (vreča Tip: 1077/1078)



55,62 €
Tip: 3710-V
 Vložek iz pocinkane pločevine.



78,28 € / 1 kom

Vedra za odpadke za razvrščanje odpadkov

Tip: 4345-1,2,4,6

- Lahko odstranljiv pokrov z odgovarjajočo odprtino.
- Primerni za razvrščanje odpadkov v administraciji, šolah, pisarnah itd.
- Možnost opremljanja z nalepkami za ustrezno vrsto odpadkov.
- Primerno za vreče Tip: 1077 (120 l).

- 400 x 300 x 760 mm
- 100 l (vreča Tip: 1077)



98,88 € / 1 kom

Koši za odpadke z odstranljivim pokrovom

Tip: 3649-1,2,4,6

- Enostavni koši za sortiranje odpadkov.
- Z lahko odstranljivim pokrovom lopute.
- Posode so lahko med seboj povezane v enoto.
- Površinska barvna obdelava z praškasto barvo.
- Možnost lepljenja nalepk za ustrezno vrsto odpadkov.
- Za košare so primerne polietilenske vreče Tip: 7310.

- 300 x 250 x 740 mm
- 45 l (vreča Tip: 7310)

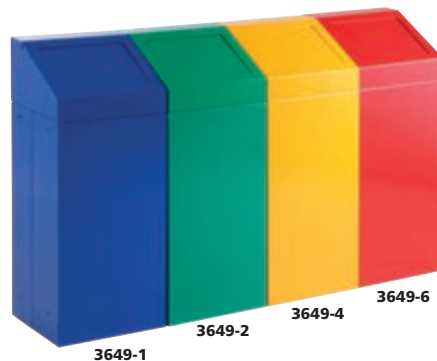

NOTRANJI KOŠI ZA ODPADKE



Tip: 7153 **70,04 €**
 nerjaveče jeklo/mat
 218 x 382 x 430 mm
 12 l (vreča Tip: 5028)

Tip: 7154 **109,18 €**
 nerjaveče jeklo/mat
 405 x 382 x 430 mm
 2 x 12 l



Koš za odpadke za razvrščanje odpadkov

- Pokrov se odpre s pomočjo tačke- pohodnega mehanizma, ki je opremljen z amortizerjem.
- Opremljen s plastičnimi zamenljivimi vložki, ki imajo stranske ročke za rokovanje.
- Površinsko obdelani z nerjavečim jeklom/mat, z zaščito pred prstnimi odtisi.

Tip: 7156 **115,36 €**
 nerjaveče jeklo/mat
 264 x 459 x 636 mm
 30 l (vreča Tip: 7310)

Tip: 7157 **199,82 €**
 nerjaveče jeklo/mat
 495 x 459 x 636 mm
 2 x 30 l

154,50 €



Tip: 7155
 nerjaveče jeklo/mat
 593 x 382 x 430 mm
 3 x 12 l



NOTRANJI KOŠI ZA ODPADKE



Tip: 7158 127,72 €
 ↓ 365 x 320 x 445 mm
 ☑ 20 l (vreča Tip: 5028)

Koš za odpadke – nerjaveče jeklo s plastičnim vložkom

Tip: 7158, 7159, 7160

- Štiri oglati koš za odpadke v treh velikostih. Širok pohodni mehanizem, pokrov opremljen z amortizerjem, zaustavljanje pokrova v odprtem položaju. Notranja plastična posoda, ki se odstrani. Površinska obdelava iz nerjavečega jekla / mat z zaščito pred prstnimi odtisi.



Tip: 7159 203,94 €
 ↓ 403 x 345 x 650 mm
 ☑ 40 l (vreča Tip: 7310)



Zaščita pred prstnimi odtisi

Tip: 7160 245,14 €
 ↓ 500 x 345 x 650 mm
 ☑ 50 l (vreča Tip: 7310)



Tip: 3787 189,52 €
 ☑ 8,6 kg
 ↓ 305 x 305 x 584 mm
 ☑ 45 l (vreča Tip: 5028)



Tip: 3788 276,04 €
 ☑ 15,9 kg
 ↓ 381 x 381 x 762 mm
 ☑ 90 l (vreča Tip: 1076)

Koš za smeti s plastičnim vložkom

Tip: 3787, 3788

- Kovinski koš z tačko- pohodnim mehanizmom za odpiranje. Amortizer pokrova zagotavlja tiho in počasno zapiranje.
- Brezhiben pokrov, z dobrim oprijemom preprečuje širjenje bakterij in neprijetnih vonjav.
- Pokrov, ki se zapira sam, preprečuje širjenje požara.
- Koš je opremljen z notranjo plastično posodo in okvirjem za vrečo.
- Koš je primeren predvsem za kuhinje v hotelih, restavracijah in bolnišnicah.
- Izdelano iz pocinkanega jekla, končna obdelava z praškasto barvo.



POSODE ZA ODPADKE ZA NOTRANJE PROSTORE

Luksuzne posode za smeti ▼

- Primerne predvsem za prestižne prostore.

📏 Ø 250 x 610 mm 🗑️ 30 l



Tip: 6518

57,68 €

Tip: 6723

57,68 €

Tip: 6724

94,76 €

Tip: 4293

57,68 €

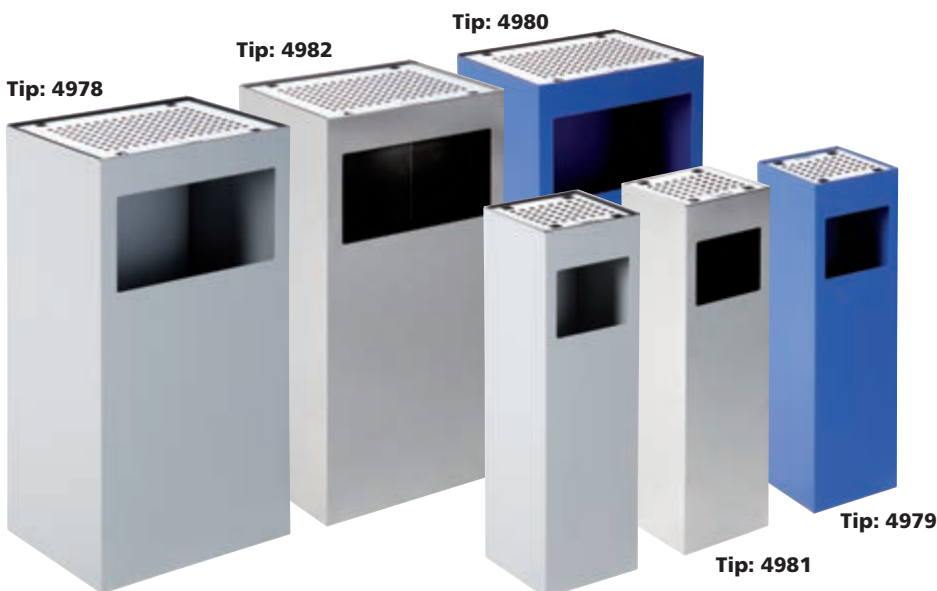

Tip: 4978

Tip: 4982

Tip: 4980

Tip: 4979

Tip: 4981

Tip: 4977

Koš za odpadke ALFA ▲

- Luksuzni koši za odpadke iz nerjavečim pepelnikom.

- Pod pepelnikom je nameščena posoda, ki se lahko enostavno zamenja.

- Ohišje koša je izdelano iz jeklene pločevine, površinsko obdelano z praškasto barvo ali poliranega nerjavečega jekla. Koši se dobavljajo v dveh velikostih.

Tip: 4977 (siva)

📏 190 x 190 x 660 mm

🗑️ 23 l

57,68 €

Tip: 4981 (pol. nerjaveče jeklo)

📏 190 x 190 x 660 mm

🗑️ 23 l

88,58 €

Tip: 4979 (modra)

📏 190 x 190 x 660 mm

🗑️ 23 l

57,68 €

Tip: 4978 (siva)

📏 390 x 290 x 760 mm

🗑️ 80 l

78,28 €

Tip: 4982 (pol. nerjaveče jeklo)

📏 390 x 290 x 760 mm

🗑️ 80 l

154,40 €

Tip: 4980 (modra)

📏 390 x 290 x 760 mm

🗑️ 80 l

78,28 €



Tip: 6067

Tip: 6578

59,74 €

Tip: 6579



Posoda za smeti s pepelnikom ▼

📏 Ø 250 x 600 mm

🗑️ 25 l

POSODE ZA ODPADKE ZA NOTRANJE PROSTORE



Samo zadušljivi koši 30, 50, 110 l ▼

- Specialno oblikovani koši za notranje prostore podjetij, bank, šol,...
- Samo zadušljiva oblika. V primeru vžiga oblika omogoča da se ogenj ugasne sam od sebe.
- Na voljo v štirih barvnih kombinacijah nerjavne kovine - prašnega barvanja.
- Visokokakovostna površinska zaščita s praškasto barvo.

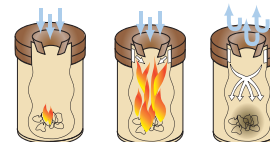

TIP	BARVA	MERE (mm)	VOLUMEN (l)	VREČA	CENA (Euro)
4307	siva/črna	Ø 335 x 470	30	7310	61,80
4307-1	modra/črna				61,80
4307-3	črna/črna				61,80
4307-6	rdeča/črna				61,80
4309	inox				105,06
4303	siva/črna				80,34
4303-1	modra/črna	Ø 335 x 625	50	7310	80,34
4303-3	črna/črna				80,34
4303-6	rdeča/črna				80,34
4305	inox				127,72
7601	siva/črna	Ø 470 x 720	110	1077	142,14
7601-1	modra/črna				142,14
7601-3	črna/črna				142,14
7601-6	rdeča/črna				142,14

Notranja posoda za smeti 30 in 50 l ►

- Posode so sestavljene iz posode za smeti in pepelnika, ki se lahko odstrani.
- Zaradi obojestranske odprtine, se 50 l posoda lahko uporablja na obe strani.
- Površinska zaščita – prašna barva.

Tip: 4296–4298

Ø 330 x 700 mm

50 l

109,18 €

Tip: 6068

Ø 250 x 620 mm

30 l

55,62 €

Tip: 4294–4295

Ø 250 x 620 mm

30 l

56,65 €



NOTRANJI KOŠI



Kovinski koš s plastičnim ▲ zaklopnim pokrovom

Tip: 4611-N

- Črni pokrov / posoda iz nerjavečega jekla.

- 📏 Ø 340 x 800 mm
- 🗑️ 40 l (vreča Tip: 7310)

100,94 €



◀ Kovinski koš s plastičnim pokrovom

Tip: 4614

- Črni pokrov / krom koš.
- Držalo za plastične vrečke.

- 📏 Ø 375 x 780 mm
- 🗑️ 60 l (vreča Tip: 7310)

142,14 €



◀ Kovinski koš s plastičnim zaklopnim pokrovom

Tip: 4611

- Črni pokrov / srebrna posoda.

- 📏 Ø 340 x 800 mm
- 🗑️ 40 l (vreča Tip: 7310)

70,04 €



Posebno velik volumen

Tip: 4618

Koš z veliko volumna s plastičnim zaklopnim pokrovom

- Proizveden iz nerjavečega jekla.

- 📏 Ø 490 x 710 mm
- 🗑️ 75 l (vreča Tip: 7310)

156,56 €



Tip: 4617

Kromiran koš s plastičnim zaklopnim pokrovom

- 📏 405 x 380 x 680 mm
- 🗑️ 40 l (vreča Tip: 5028)

140,08 €



Tip: 7366

Kromiran koš s plastičnim zaklopnim pokrovom

- 📏 Ø 295 x 650 mm
- 🗑️ 30 l (vreča Tip: 5028)

148,32 €

NOTRANJI KOŠI



Koš za smeti z okvirjem

- Estetsko izdelan koš. Opremljen s posebnim okvirjem za vreče (vreča je skrita pod okvir in je zunaj nevidna).
- Dno posode ima zaščitni plastični okvir, ki ščiti površino tal.
- Koš ima notranjo posodo, ki se vzame ven.

- 3 kg
- Ø 225 x 375 mm
- 10 l (vreča Tip: 7309)

Tip: 3789-D
imitacija lesa + nerjaveče jeklo

32,96 €



Tip: 3789-K
imitacija kože
+ nerjaveče jeklo

26,78 €



Tip: 3789-N
nerjaveče jeklo

35,02 €



Tip: 3789
praškasta barva
+ nerjaveče jeklo

26,78 €

Koši za odpadke ▼ ►

- Koš primeren za pisarne, javna mesta in pralnice.
- Lahko se uporablja kot stojalo za dežnike.



Tip: 6657



Tip: 6658



Tip: 6659



Tip: 6660



Tip: 6661



Tip: 6662

Pri naročilu nad 50 kom se lahko dobavi tudi v drugih barvah.



14 l (vreča Tip: 7309)

TIP	GL. MERE (mm)	POVRŠINSKA OBDELAVA	CENA (Euro)
6657	Ø 220 x 385	praškasta barva – modra	20,60
6658	Ø 220 x 385	praškasta barva – bela	20,60
6659	Ø 220 x 385	nerjaveče jeklo	31,93

TIP	GL. MERE (mm)	POVRŠINSKA OBDELAVA	CENA (Euro)
6660	Ø 220 x 385	praškasta barva – modra	39,14
6661	Ø 220 x 385	praškasta barva – bela	39,14
6662	Ø 220 x 385	nerjaveče jeklo	49,44

KOŠI ZA ODPADKE ZA NOTRANJE PROSTORE



▲ Koš za smeti s plastičnim vložkom

- Pohodni mehanizem.
- Velikost od 3 do 30 l.
- Barva – bela, črna, krom.

TIP	4589	4588	4590	4592	4591	4593	4595	4594	4596	4598	4597	4599	4601	4600	4602
Volumen (l)	3 (vreča Tip: 7309)			5 (vreča Tip: 7309)			12 (vreča Tip: 7309)			20 (vreča Tip: 5028)			30 (vreča Tip: 7310)		
Gl. mere Ø x v (mm)	Ø 170 x 260			Ø 200 x 280			Ø 250 x 400			Ø 290 x 460			Ø 290 x 660		
Površinska obdelava	bela	črna	krom	bela	črna	krom	bela	črna	krom	bela	črna	krom	bela	črna	krom
Cena (Euro)	15,45	15,45	16,89	21,22	21,22	23,69	32,96	32,96	36,46	45,32	45,32	44,29	63,86	63,86	72,10



▲ Koš za smeti – nerjaveče jeklo s plastičnim vložkom

Tip: 4604, 4605

- Mehanizem na stopalko, tiho zapiranje pokrova, ki močno tesni in preprečuje neprijetne vonjave.
- Opremljen s plastičnim vložkom za praznjenje.
- Volumen 14 do 30 l.
- Narejeno iz nerjavečega jekla.

TIP	4604	4605
Volumen (l)	14 (vreča Tip: 7309)	30 (vreča Tip: 7310)
Gl. mere (mm)	Ø 250 x 395	Ø 295 x 630
Cena (Euro)	22,66	34,40

88,58 €



Tip: 4586

86,52 €



Tip: 4673

Koš za smeti z zaklopko ▲

- Volumen 55 l.
- Loputna vzmet.
- Površinska obdelava: posoda lakirana, pokrov kromiran.

- ☑ Ø 305 x 820 mm
- ☑ 55 l (vreča Tip: 7310)

KOŠI ZA ODPADKE ZA NOTRANJE PROSTORE

SUPER CENA!



156,56 €

Tip: 7152-N

Koš za odpadke s kovinskim vložkom – pohodni mehanizem

Tip: 7152

- Okrogel koš za odpadke, z odprtino za odpadke s pohodnim mehanizmom.
- Notranja posoda, ki se izvleče, je iz pocinkane pločevine.

Ø 350 x 700 mm

33 l (vreča Tip: 7310)



Tip: 7152-6



Tip: 7152-3

121,54 €



Tip: 7152-7



Tip: 7152-8



Tip: 4583



Tip: 4585



Tip: 4584

107,12 €

◀ Koš za smeti s kovinskim vložkom

Tip: 4583, 4584, 4585

- Vložek iz pocinkane pločevine.
- Odprtina za vstavljanje z loputo na vzmet.
- Površinska obdelava: prah barva ali krom.

Ø 350 x 740 mm

40 l (vreča Tip: 7310)

POSODE ZA ODPADKE ZA NOTRANJE PROSTORE

Koši za ločevanje odpadkov EKO

- Kovinski zabojniki za ločevanje odpadkov. Primerni za: Papir, plastiko, steklo, kovine, organske in mešane odpadke.
- Kovinski pokrov ima okroglo odprtino odpadku. Na voljo v različnih barvnih kombinacijah.
- Prašno barvani, Primerni za notranje prostore.

- 4,96 kg
- 300 x 300 x 700 mm
- 130 mm (premer odprtine)
- 50 l



49,44 €



Tip: 7577-1



Tip: 7577-2



Tip: 7577-3



Tip: 7577-4



Tip: 7577-5



Tip: 7577-6

Koš iz nerjavečega jekla za razvrščanje odpadkov

- Koš iz nerjavečega jekla za razvrščanje odpadkov, ki jih je mogoče reciklirati, na primer. plastika, papir, steklo in drugi.
- Koš je opremljena z barvnim pokrovom.
- Koš je lahko opremljen s polietilensko vrečko.



Tip: 7181-1



7181-2



7181-3



7181-4



7181-6

TIP	NAZIV	VOLUMEN (l)	MERE (mm)	TEŽA (kg)	CENA (Euro)
7181-1	Koš za odpadke – papir	45	Ø 300 x 670	3,6	41,20
7181-2	Koš za odpadkeš – steklo	45	Ø 300 x 670	3,6	41,20
7181-3	Koš za odpadke – ostalo	45	Ø 300 x 670	3,6	41,20
7181-4	Koš za odpadke – plastika	45	Ø 300 x 670	3,6	41,20
7181-6	Koš za odpadke – kovina	45	Ø 300 x 670	3,6	41,20

BREZ KONTAKTNI KOŠI ZA ODPADKE ZA NOTRANJE PROSTORE KOŠI ZA SMETI IZ KARTONA



Brez kontaktni koš za odpadke za notranje prostore

- Vrsta brez kontaktnih košev za odpadke ORIGINAL in OVAL z infrardečimi senzorji omogočajo higiensko ravnanje z odpadki. S premikanjem roke 20 cm nad infrardečim senzorjem, ta samodejno, zelo tiho odpre pokrov. Po vstavitvi odpadkov, se pokrov samodejno zapre. Poudarek je na kvalitetni izdelavi, kakovostni proizvodnji, prihranjenem delu in tihem sistemu odpiranja in zapiranja pokrova.

- 100% uporaba brez kontaktne uporabe zmanjšuje izpostavljenost bakterij.
- Koš je izdelan iz brušenega nerjavečega jekla.
- Možnost ročnega odpiranja s pritiskom na gumb.
- Tiho odpiranje in zapiranje pokrova.
- Pokrov deluje na patentiran čip.
- Obroč za pritrditev vreče za smeti.
- Hitra in enostavna menjava vrečke za smeti.
- Pokrov iz ABS plastike.
- Zelo nizka poraba energije.
- Delovanje koša na baterije (niso priložene v paketu).

TIP	NAZIV	GL. MERE (mm)	VOLUMEN (l)	TEŽA (kg)	CENA (Euro)
3707	Brez kontaktni koš za odpadke Original	265 x 375 x 455	24	2,66	96,82
7171	Brez kontaktni koš za odpadke Original	265 x 375 x 545	30	3,05	105,06
7172	Brez kontaktni koš za odpadke Oval	285 x 220 x 395	12	2,00	78,28
7173	Brez kontaktni koš za odpadke Oval	370 x 300 x 550	30	3,05	105,06



Koši za smeti iz kartona

- Univerzalna in okolju prijazna rešitev za zbiranje različnih vrst odpadkov. Zaradi majhne teže so še posebej primerni za notranje prostore.
- Enostavni za manipulacijo in samo postavitev. Lahko jih uporabljamo posamezno ali kot otok za ločevanje.
- Koši so izdelani iz trdnega in odpornega kartona kar zagotavlja dodatno trdnost. Potiskani. Ob straneh imajo odprtino za lažjo manipulacijo.
- Po dogovoru možnost dotiska.



NOVOST

Tip: 7578

↓ 265 x 280 x 605 mm

🗑️ 35 l

8,65 €

Tip: 7579

↓ 355 x 370 x 780 mm

🗑️ 70 l

11,74 €

ZUNANJI KOŠI ZA ODPADKE

Centralni koš za ločevanje ▶

Tip: 7367

- Zelo robustna konstrukcija. Pločevina debeline 2 mm. Teža 67 kg.
- Trije prekati za zbiranje odpadkov. Ključavnica za vsak prekat posebjaj.
- Konstrukcija omogoča pritrditev v tla. Pritrdilni material ni priložen.
- Visoko kvaliteten nanos prašne barve.



- 67 kg
- 730 x 730 x 1035 mm
- 3 x 75 l (vrečka Tip: 5030)

Robustni koši

- Robustna konstrukcija. Izdelano iz pločevine debeline 2 mm.
- Koši so opremljeni z držalom za vreče in vrati s ključavnico.
- Konstrukcija omogoča pritrditev v tla. Pritrdilni elementi niso priloženi.
- V pokrovu je vdelan pepelnik z ploščico iz nerjavnega jekla, ki omogoča ugašanje cigaret. Visoko kvaliteten nanos prašne barve.

Tip: 7368 ▶

- 23 kg
- 540 x 326 x 1060 mm
- 50 l + 0,3 l (vrečka Tip: 5030)



pepelnik



731,30 €

226,60 €

pepelnik



267,80 €



803,40 €

Tip: 7369 ▲

- 30 kg
- 500 x 380 x 1060 mm
- 110 l + 0,3 l (vrečka Tip: 1077)

Tip: 7370 ▲

- 88 kg
- 1400 x 380 x 1060 mm
- 3 x 110 l + 0,3 l (vrečka Tip: 1077)



LUKSUZNI KOŠI ZA RAZVRŠČANJE ODPADKOV



Koš za odpadke s pepelnikom

Tip: 7340

- Zelo robustna konstrukcija iz pocinkane pločevine, debeline 1,5 mm.
- Površinsko obdelan z prašno barvo.
- 2 odprtine za vnos odpadkov, ki se nahajajo na nasprotnih straneh pokrova, ki preprečuje sproščanje vonjav.
- Opremljen je s pokritim pepelnikom, izpod katerega se nahaja podstavek za cigaretno ogorke.
- Vložek je iz pocinkanega jekla, volumna 90 l, ki je snemljiv.
- Koš je opremljen z nogami, z možnostjo sidranja.
- Opremljen je z gibljivim zaključkom, z možnostjo zaklepanja.

39 kg 450 x 450 x 950 mm 90 l



Koš za komunalni odpad in razvrščanje odpadkov

- Robustna konstrukcija iz pocinkane pločevine debeline 1 mm.
- Površinska obdelava z prašno barvo.
- Odprtina za vnos s pokrovom, ki preprečuje sproščanje vonjav.
- Vložek je iz pocinkane pločevine, volumna 60 l, snemljiv.
- Koš je opremljen z nogami, z možnostjo sidranja.
- Opremljen je z gibljivim zaključkom, z možnostjo zaklepanja.
- Na voljo v štirih barvah.



- 17 kg
- 440 x 280 x 930 mm
- 60 l

Koš za razvrščanje odpadkov, – zunanji, notranji

- Uporaben v notranjosti poslovnih stavb in nakupovalnih centrov ter v robustni izvedbi na zunanjih površinah.
- Izdelano iz pocinkanega jekla 1 mm (različica za notranjost) ali 2 mm (različica za zunanjost).
- Površinska obdelava z prašno barvo.
- Opremljen z vložki iz pocinkane pločevine, prostornine 40 l, ki se lahko odstranijo. Vložki so dostopni skozi vrata, ki se nahajajo na obeh bočnih straneh. Vratca so opremljena s ključavnico.
- Odprtina za odlaganje je opremljena z zalepljeno varnostno gumo.

Robustna izvedba iz pocinkane pločevine 2 mm, primerna za sortiranje odpadkov na zunanjih površinah.

Izvedba za notranjost iz pocinkane pločevine 1 mm.



TIP	NAZIV	UPORABA	MERE (mm)	TEŽA (kg)	MATERIAL (mm)	CENA (Euro)
7165 – 3I	Trojni koš za odpadke	notranji	825 x 315 x 995	34	1	473,80
7165 – 4I	Štirikratni koš za odpadke	notranji	1100 x 315 x 995	43	1	597,40
7165 – 3E	Trojni koš za odpadke	zunanji	825 x 315 x 995	45	2	515,00
7165 – 4E	Štirikratni koš za odpadke	zunanji	1100 x 315 x 995	57	2	618,00

LUKSUZNI KOŠI ZA ODPADKE



cca 77 kg 3 x 57 l (vreča Tip: 1077)

Tip: 3781-N

974 x 520 x 835 mm Odrptine za odlaganje odpadkov: 135 x 140 mm

TRIPLEX

Tip: 3781

- barvna izvedba

824,00 €

Tip: 3781-N

- iz nerjavečega jekla

947,60 €

- Koš za odpadke z dviznim pokrovom na vodilih. Pokrov je opremljen z varovalko proti samovoljnemu zapiranju. Koš je namenjen predvsem za ločevanje odpadkov.
- V notranjosti koša je pocinkan vložek na katerega se namesti PVC vrečka Tip 1077.
- Koš je namenjen za montažo na tla. Koš se dobavlja v dveh površinskih izvedbah.
 1. varianta – zunanja plast koša je obdelana s praškasto barvo in se koristi za zunanjo uporabo, pokrov je izdelan iz brušenega nerjavnega jekla,
 2. varianta – zunanja plast in pokrov sta izdelana iz brušenega nerjavečega jekla.

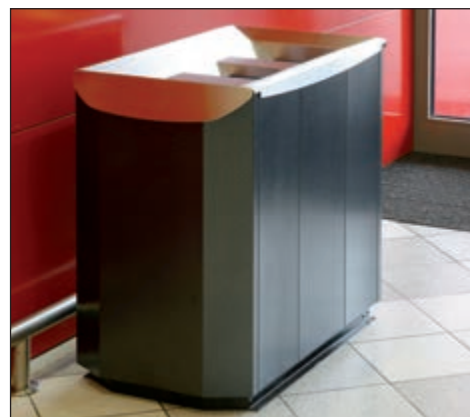

Tip: 3781



535,60 €

Tip: 3782-N

391,40 €

Tip: 3782

UNUS

Tip: 3782-N

- izvedba od nerjavnega jekla

Tip: 3782

- barvana izvedba

- Koš za odpadke z dviznim pokrovom na vodilih. Pokrov je opremljen z dušilcem zvoka, ki povečuje udobje zapiranja.
- V notranjosti koša je pocinkan vložek v katerega se namesti PVC vrečka Tip 1077.
- Koš je namenjen za montažo na tla. Koš se dobavlja v dveh površinskih izvedbah.
 1. var. – zunanjo plast koša je obdelana s praškasto barvo, namenjen je za zunanjo uporabo, pokrov je iz brušenega nerjavečega jekla,
 2. var. – zunanja plast in pokrov sta izdelana iz brušenega nerjavečega jekla.

30,5 kg

375 x 520 x 835 mm

57 l (vreča Tip: 1077)

Odrptina za odlaganje odpadkov: 135 x 140 mm

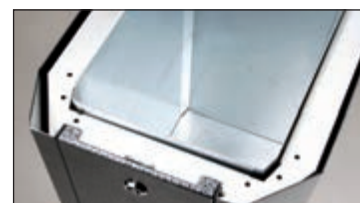

LUKSUZNI KOŠI ZA OTPADKE



Koš za odpadke ORBIS

Tip: 3783

- Koš za odpadke z dvžnim pokrovom, na vodilih.
- Stene koša so izdelane iz brušenega nerjavečega jekla. Pokrov je obdelan z prašno barvo, za zunanjo uporabo.
- Na spodnji del pokrova je možno vstaviti okvir za pritrditev PVC-e vrečke Tip 1077. Smetnjak je prilagojen za pritrditev na podlago.

23,5 kg Ø 447 x 950 mm 100 l (vreča Tip: 1077)

576,80 €

Odprtina za vnos odpadkov: Ø 200 mm



576,80 €

100% antikorozijska zaščita

TERES Tip: 3784

- Koš za odpadke z dvžnim pokrovom na vodilih. Stene koša so izdelane iz brušenega nerjavečega jekla, sprednji del koša je zaobljen. Pokrov je narejen iz poliranega stekla- laminata s kovinsko strukturo.
- Po dvigu pokrova, je mogoče vstaviti okvir za pritrditev PVC vrečke Tip 1077.
- Koš je prilagojen za pritrditev na podlago.

32 kg 447 x 580 x 915 mm

125 l (vreča Tip: 1077)

Odprtina za vnos odpadkov: Ø 190 mm



Koš za odpadke Tip: 3800

- Koš za odpadke iz nerjavnega jekla z ločljivo, nagibno posodo. Nagib koša omogoča odstranitev plastične vrečke z odpadki. Zaradi stabilnosti in preprečevanja odtujitve, je potrebno koš zasidrati v podlago.
- Koš je opremljen s trdno nadstrešnico in ključavnico za zaklepanje.

658 x 220 x 868 mm

55 l 947,60 €

Koš za odpadke Tip: 3801

- Koš iz nerjavečega jekla s pocinkanim notranjim vložkom, ki ga je lahko vzeti ven.
- Koš je prilagojen za sidranje na podlago.

Ø 568 x 860 mm

85 l

803,40 €

Koš za odpadke Tip: 3802

- Koš iz nerjavečega jekla. Posoda se vrti okoli stebrov, ki omogoča odstranitev PVC vrečke. Zaradi stabilnosti in preprečevanja odtujitve, je potrebno zasidrati koš v podlago.
- Koš je opremljen s trdno nadstrešnico in ključavnico za zaklepanje.

600 x 250 x 1000 mm

55 l 885,80 €

ULIČNI KOŠI ZA SMETI



Pokrov koša za smeti s pepelnikom iz nerjavnega jekla
Tip: 6117-CN



177,16 €

Pokrov koša s pepelnikom – barva

Tip: 6117-C1 (modri)

Tip: 6117-C2 (zeleni)

Tip: 6117-C5 (rjavi)

Tip: 6117-C8 (sivi)

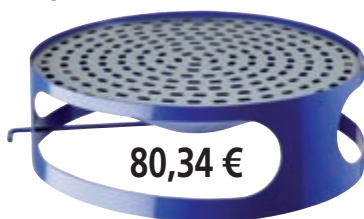

80,34 €

Pokrov koša – barva

Tip: 6117-A1 (modri pokrov)

Tip: 6117-A2 (zeleni pokrov)

Tip: 6117-A5 (rjavi pokrov)

Tip: 6117-A8 (sivi pokrov)

Namenjeno za stara mestna jedra.

▼ Betonski koš – Maxi 260 kg

Tip: 3081 (koš)

- Zelo robusten betonski koš.

- Največja prednost je še posebej velika teža in odpornost na vandalizem.

- Možna oprema s pocinkanim vložkom.

260 kg

Ø 550 x 905 mm

Betonski koš ▼ 220 kg

Tip: 6117 (koš)

- Betonski koš s kovinskim pokrovom.

- Koš je opremljena z vložkom iz pocinkane jekla.

- Prednost koša je velika teža, ki zagotavlja mehansko odpornost.

220 kg

Ø 520 x 800/955 mm



53,56 €

Tip: 6117

148,32 €

955 mm



195,70 €

Tip: 3081-A
(Pocinkani vložek)



Tip: 6117-B
(Pocinkani vložek)

32,96 €



39,14 €



Vložek Tip: 3218.



◀ Betonski koši za odpadke

Tip: 4033 (koš)

191,58 €

Tip: 3218 (vložek)

39,96 €

- Robustna betonska konstrukcija v kombinaciji z dekorativnim ohišjem.
- Betonska del je obložen s plastiko.
- Kovinski pokrov stoji na dveh nosilcih, ko ga dvignemo, se lahko odstrani vložek z smetmi.
- Koš se lahko opremi z vložkom iz pocinkanega jekla.

📦 215 kg

📏 600 x 670 x 930 mm

Velika teža zagotavlja veliko mehanično odpornost



◀ Betonski koš 215 kg

Tip: 3217 (koš)

189,52 €

Tip: 3218 (vložek)

39,96 €

- Robustni betonski koš.
- Možnost opreme si pocinkanim pravokotnim vložkom.
- Ko se odpre pokrov je vložek enostavno odstraniti.

📦 215 kg

📏 510 x 580 x 910 mm

▼ Keramični koš

Tip: 5130 (koš)

251,32 €

Tip: 5130-A (vložek)

35,02 €

- Keramični koš je lahko opremljen z vložkom iz pocinkane pločevine.
- Robustna zasnova zagotavlja stabilnost in odpornost na vandalizem.

📦 77 kg

📏 Ø 480 x 850 mm

📏 65 l



◀ Kovinski koši za odpadke

Tip: 6736 (koš in vložek)

- Kovinski koš za odpadke, opremljen z vložkom iz pocinkane pločevine.

- Površinsko obdelan okvir z prah barvo.

- Robustna konstrukcija zagotavlja zadostno stabilnost.

119,48 €

Tip: 6736-A (menjalni element za vstavljanje)
27,60 €

📏 70 l

📏 380/600 x 880 mm

ZUNANJI KOŠI ZA ODPADKE



111,24 €

◀ Koš s pepelnikom

Tip: 5228 (koš)

- Najbolje prodajani model, kovinskih košev.
- Gornji del koša je opremljen s pepelnikom.
- Koš za smeti se lahko izvleče.

☑ 50 l (vreča Tip: 7310)

Tip: 5228-B (menjalni vložek)
47,38 €



Tip: 5228-1
modra



Tip: 5228-2
zelena



Tip: 5228-5
rjava



Tip: 5228-6
rdeča



Tip: 5505

319,30 €



Tip: 5504

298,70 €

▼ Wiking

- Spada med robustno luksuzno izvedbo košev za večnamensko uporabo.
- Koši imajo obojestranski pokrov, ki je neprepusten za vonjave.
- Sprednji del se odpira zaradi menjave vrečke in se lahko zaklene.
- Odprtina za vnos smeti se sama zapira in tako zagotovi učinek samo gašenja.
- S sprednje strani se lahko postavijo pomični okvirji.

Wiking mali **Tip: 5504**

☑ 490 x 330 x 980 mm

☑ 70 l (vreča Tip: 1077)

Wiking veliki **Tip: 5505**

☑ 590 x 400 x 1220 mm

☑ 120 l (vreča Tip: 1077)



Koš Tip: 5220 ▼

- V koš s pokrovom, ki se odstrani, je mogoče vstaviti plastično vrečko – tipa 1077 (70 x 110 cm).
- Dobava v različnih barvah, ki jih kupec izbere.
- Uporaba na javnih površinah in industrijskih območjih.

☑ 70 l (vreča Tip: 1077)



86,52 €

ZUNANJI KOŠI ZA ODPADKE



84,46 €

Košara z nadstreškom in vodenim vložkom

Tip: 1023-1 modri (+ vložek)

Tip: 1023-2 zeleni (+ vložek)

- Klasični koš z velikim volumnom.

- Vložek na vlečenje iz pocinkane pločevine. Vložek ima ročke za enostavno rokovanje. Konstrukcija koša je zaščitena z prašno barvo.

16 kg

660 x 710 x 750 mm

80 l

Tip: 1023-A
(vložek)
31,93 €



98,88 €

Dvojni kovinski koš

Tip: 5229-1 modri

Tip: 5229-2 zeleni

- Dva koša, ki visita na jeklenem stojalu.

- Enostavno rokovanje. Stojalo se sidri na čvrsto podlago. Površinska obdelava z prašno barvo.

13 kg

2 x Ø 310 x 910 mm

2 x 30 l



82,40 €

Tip: 6521-A
(vložek)
26,78 €

Koš z odprtim pokrovom-streho

Tip: 6521-1 modri (+ vložek)

Tip: 6521-2 zeleni (+ vložek)

- Koš za smeti z dvignjenim pokrovom-streho.

- Vložek koša je iz pocinkane pločevine.

- Površinsko obdelan s prašno barvo.

11 kg

360 x 300 x 660 mm

40 l

Tip: 6999 26,78 €

- Vroč pocinkan nosilec za betoniranje.

- V gornjem delu zaprt.

Ø 60 x 1200 mm

4,7 kg

Ø 250 x 400 mm

20 l

45,32 €

Viseči koš za odpadke

Tip: 4272-1 modra

Tip: 4272-2 zelena

- Povečan rob koša poveča mehansko odpornost.

- Del koša je nosilec, ki se s pomočjo kovinskega traka montira na drog, ograjo, nosilec zastave, drog luči itd.

- Kovinski trak je v kompletu s košem.

Tip: 4273 - kovinska objemka

Dimenzije: 2,5 m
5 x objemka

3,30 €



32,96 €

Tip: 1022 (koš + vložek)

- Koš je sestavljen iz stojala s prašnim lakiranjem in posodo iz pocinkane pločevine, ki prosto leži na stojalu in ga je enostavno odstraniti. Zelo hitra in enostavna manipulacija.

8 kg

Ø 450 x 730 mm

70 l

Tip: 1022-A (vložek)
20,60 €



193,64 €

Perforiran koš za odpadke

Tip: 3953 (koš + vložek)

- Vroč pocinkana jeklena konstrukcija. Dekorativne stranice so iz pocinkane pločevine, zaščitene s prašno barvo.

- Vložek, ki se dvigne, je iz pocinkane pločevine. Možnost sidranja koša na podlago.

25 kg

405 x 405 x 800 mm



70 l

Tip: 3953-A (vložek) 24,72 €

ZUNANJI KOŠI ZA ODPADKE



Tip: 3464 ▲ 224,54 €



-  821 x 351 x 948 mm
-  17 kg
-  2 x 35 l

- Koš se lahko zaklene s pomočjo univerzalne ključavnice.



238,96 €

Tip: 3465

-  831 x 351 x 948 mm
-  16 kg
-  2 x 35 l

- Koši za odpadke za zahtevne uporabnike. Idealna kombinacija nizke cene in odlične kakovosti. Dolgoročna dokazana funkcionalnost in videz.
- Koši so izdelani iz pocinkane pločevine, s površinsko obdelavo praškaste barve, ki zagotavlja odlično odpornost na korozijo. Stojalo koša je prilagojeno za vgradnjo-montažo na pločnik in površinsko je obdelano z prašno barvo. Koši se dobavijo skupaj s stojalom.
- S košem se lahko naroči tudi pepelnik, ki se pritrdi na posodo (vijaki so priloženi).

20,60 €



Pepelnik Tip: 3628

- Enostavna se pritrdi z vijaki na posodo. Vezni material je del pepelnika.
- Primerno za vse variante.



Detajl nogice, predvidene za vgradnjo v beton.



Lahko se snamejo in izpraznijo





125,66 €

140,08 €

Tip: 3466

-  574 x 351 x 1005 mm
-  11 kg
-  35 l

Tip: 3467

-  574 x 351 x 1005 mm
-  12 kg
-  35 l

ZUNANJI KOŠI ZA ODPADKE



Dolga življenska doba

6 kg
35 l



105,06 €

Tip: 6399 ▲ brez stojala

- Klasičen koš za odpadke s pridihom nostalgije preverjene kvalitete. Primeren je za javne površine, ki zahtevajo ohranitev tradicionalnega vzdušja. Enostavna uporaba in uporabnost, so glavna prednost tega koša, ki omogoča učinkovito rešitev problema likvidacije odpadkov v mestih in vaseh.
- Koš je mogoče zakleniti s pomočjo univerzalne ključavnice. Izdelan je iz pocinkanega jekla, ki je površinsko zaščiten z prašno barvo.
- Z košem je možno naročiti še jekleno stojalo.



- Koš se lahko zaklene s pomočjo univerzalne ključavnice.

14,5 kg
35 l

224,54 €

Tip: 6400

- Koš za odpadke s pridihom nostalgije predstavlja enkratno rešitev namenjeno predvsem javnim površinam, območjem ali zgodovinsko pomembnim soseskam.
- Namenjen je predvsem tam, kjer morate biti pozorni na občutljivo integracijo zabojnikov za zbiranje odpadkov. Koš je možno zakleniti s pomočjo univerzalne ključavnice. Izdelan je iz pocinkanega jekla, ki je nato zaščiten s prašno barvo.
- Koš je opremljen z jeklenim stojalom.

Robustni koš za odpadke ►

- Izdelan iz pločevine debeline od 1 do 3 mm.
- Opremljen z konzolo, ki služi za montažo na drog.
- Na voljo v izvedbi s pepelnikom volumna 2,2 L. Le ta se prazni simultano z praznjenjem koša.
- Pepelnik ima ravno ploščico iz nerjavne kovine za ugašanje cigaret.
- Visoko kvaliteten nanos prašne barve.

74,16 €



Tip: 7371 – brez pepelnika

7,3 kg (vključno z konzolo)
38 l



pepelnik

94,76 €



Tip: 7372 – z pepelnikom

8,2 kg (vključno z konzolo)
38 l



Tip: 4273 – Kovinski trak

2,5 m, 5 x objemka



3,30 €

Tip: 6999

Stojalo
– vroče pocinkan

Ø 60 x 1200 mm

26,78 €

ZUNANJE KOŠARE ZA ODPADKE



121,54 €

Vrtljiva košara

- Estetska košara za odpadke iz nerjavnega jekla ali jekla s površinsko obdelavo in je zelo odporna na vremenske vplive. Ena izvedba je krožna, druga pa polkrožna.
- Posoda je močno povezana s konstrukcijo košare. Ko se košara dvigne, se prazni s preprostim obračanjem. Nato košaro lahko rotiramo nazaj v prvotni položaj. Prednost tega sistema praznjenja je, onemogočanje kraje posode zaradi vandalizma.
- Vse košare lahko pritrdimo na podlago s pomočjo materiala za pritrdjevanje.

◀ Krožna lakirana košara

Tip: 3838

☑ Ø 380 x 470 x 885 mm

☑ 60 l

Krožna košara ▶ iz nerjavečega jekla

Tip: 3836

☑ Ø 380 x 470 x 885 mm

☑ 60 l

302,82 €

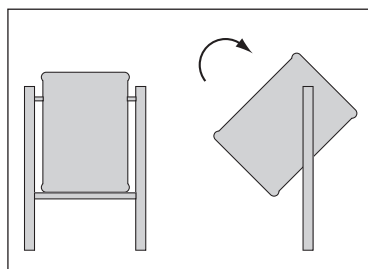

◀ Polkrožna lakirana košara

Tip: 3837

☑ 440 / 540 x 920 mm

☑ 30 l

142,14 €

Polkrožna košara ▶ iz nerjavečega jekla

Tip: 3835

☑ 440 / 540 x 920 mm

☑ 30 l

360,50 €



ZUNANJE KOŠARE ZA ODPADKE



Viseča košara ►

Tip: 4034

- Moderna košara z zaščitno konstrukcijo.
- Perforirana košara je lahko snemljiva s podmazanjem.
- Skupna višina košare je 1100 mm.

- Konstrukcija je pripravljena za montažo v podlago s pomočjo vijakov.
- Površinsko obdelana s kvalitetno praškasto barvo.

11 kg Ø 310 x 490/1100 mm

72,10 €

Kovinski koš ► za smeti

Tip: 3692 (koš + vložek)

- Enostavna konstrukcija z visoko mehansko odpornostjo. Večja teža od 18 kg in široka baza zagotavlja dobro stabilnost koša.
- Notranji vložek iz pocinkane pločevine, volumna 60 l. Konstrukcija je površinsko obdelana z praškasto barvo.

18 kg
Ø 600/380 x 770 mm
60 l

107,12 €

Visoka mehanska odpornost

Tip: 3692-A (menjalni element za vnos odpadkov)
39,14 €

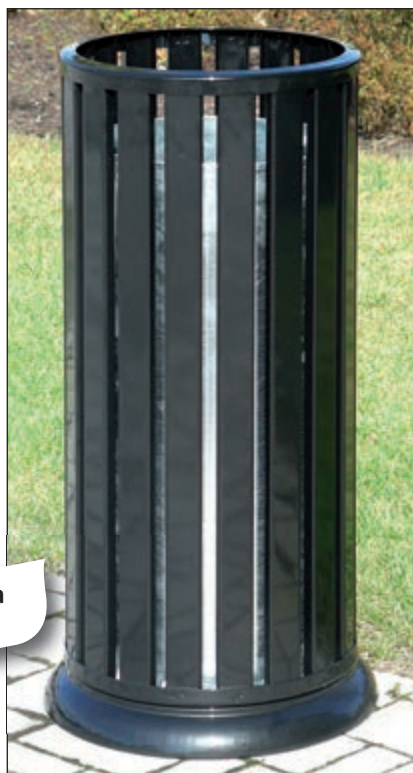

Viseča dvostranska košara ▲ Tip: 4035

- Na zaščitno konstrukcijo se z obeh strani obesi po eno košaro.
- Skupna višina košare je 1100 mm.
- Ena od posod je opremljena s pepelnikom.
- Konstrukcija je pripravljena za montažo s pomočjo vijakov.
- Površinsko obdelana s kvalitetno praškasto barvo.

17 kg 1 košara 330 x 250 x 490 mm

98,88 €



Košara s pepelnikom ▲

Tip: 4036

- Robustna zasnova košare zagotavlja zadostno stabilnost.
- Zgornji del košare naredi pepelnik, ki se prazni v košaro z vrtenjem regulatorja s strani.
- Površinska obdelava s kvalitetno prašno barvo.

22 kg Velikost posode je cca 375 x 730 mm

164,80 €

ULIČNI KOŠI ZA SMETI

- Ponudba luksuznih košev, ki izpolnjujejo najzahtevnejše kriterije glede na videz in kakovost. Primerna je predvsem v urbanih območjih, upravnih stavbah ipd.



Koš s pepelnikom

Tip: 6397

- Koš za odpadke, je rezultat dolgotrajnega razvoja, tako v smislu videza, kot tudi z vidika funkcionalnosti. Posebna oblika in namestitev odprtine za vstavljanje zagotavlja zaščito pred dežjem in preprečuje vstavljanje prevelikih odpadnih predmetov. Praktično dno za praznjenje zagotavlja enostavno praznjenje, brez ročnega kontakta s odpadki. Koš je izdelan iz pocinkane pločevine in je na voljo v barvano lakirani izvedbi. Spodnji pokrov se odpre z univerzalno ključavnico. Koš je opremljen s pepelnikom.



Tip: 6398

- Zasnova in funkcionalnost koša je enaka tipu 6397. Prav nameščena odprtina za vstavev odpadkov, zagotavlja idealno funkcionalnost. Praznjenje spodaj preko univerzalne ključavnice omogoča praznjenje vsebine posode brez dotika delavcev pri upravljanju. Robustna konstrukcija zagotavlja visoko odpornost na deformacije. Pocinkana pločevina in barvana površina zagotavlja vzdržljivost in odpornost proti koroziji.



Košara za odpadke „Jajce“ Tip: 4271

- Opremljena s pepelnikom, ki se izvleče, ki se lahko obesi znotraj ali zunaj. Košara se lahko obesi na cev Ø 60 mm.
- Površinsko je obdelana z prašno barvo.

TIP	NAZIV	POVRŠINSKA OBDELAVA	PROSTORNINA (l)	CENA (Euro)
6397	Košara za odpadke brez stojala	vroče pocinkano + komaksit	42	166,86
6398	Košara za odpadke brez stojala	vroče pocinkano + komaksit	60	257,50
6999	Stojalo Ø 60 x 1200 mm	vroče pocinkano	-	26,78
4271	Košara za odpadke „Jajce“	komaksit	30	55,62

ZUNANJI PLASTIČNI KOŠI ZA ODPADKE



Koš za odpadke z izrazom obraza ▲

- Narejen je iz poliestra odpornega na udarce.
- Pokrov plošča z odprtino za vstavljanje. Pokrov lahko odstranite.
- Zelo privlačen za otroke v vrtih, vodnih parkih in nakupovalnih središčih.
- Dobava v štirih barvah.

Tip: 7342-1

Tip: 7342-2



Tip: 7342-4

Tip: 7342-6

127,72 €

- 3 kg
- Ø 460 x 750 mm
- 75 l (vreča Tip: 1077)

Koš za smeti delfin, medved, žaba ▼

- Privlačen za otroke, hkrati pa ima vlogo koša. Primeren je predvsem za živalske vrtove, vodne parke, vrtce, otroške bolnišnice, trgovske centre in rekreacijske površine.
- Narejen je iz visoko učinkovite plastike „Durapol“, ki je izredno odporna na mehanske poškodbe. Odporen na nizke in visoke temperature. Znotraj vsakega koša je vložek narejen iz pocinkanega jekla. Vse košare se lahko pritrdijo na podlago.



Delfin
Tip: 4563

906,40 €

- 23,6 kg
- 745 x 915 x 1180 mm
- 85 l



Medved
Tip: 4564

597,40 €

- Vratca z ključavnico.
- 20 kg
- 762 x 740 x 941 mm
- 52 l



Žaba
Tip: 4565

793,10 €

- Vratca z ključavnico.
- 15 kg
- 735 x 870 x 790 mm
- 52 l

KOŠARA ZA ODPADKE Z ODPRTINAMI ZA ODLAGANJE

Košare so narejene iz durapola, ki garantira odpornost na vandalizem.



Košara za odpadke TOPSY 370,80 € 12 kg 85 l
 Ø 470 x 990 mm

Tip: 4143

- Verjetno najboljše prodajani samostoječa košara na svetu.
- Izdelana iz visoko učinkovite plastike „DURAPOL“.
- Največja odpornost na vandalizem (ne poka).
- Visoko kakovostni materiali zagotavljajo vzdržljivost košare in zmanjšuje stroške vzdrževanja.
- Izdelano z robustnim pocinkanim vložkom in zanesljivo univerzalno ključavnico.
- Ob naročilu več kot 10 kosov, možnost izbere druge barve.
- Univerzalna košara je primerna za mesta, šole, nakupovalne centre, bencinske črpalke, parkirišča, parke, itd.



Košara za odpadke MINI PLAZA 391,40 € 12,6 kg 63 l
 Ø 462 x 955 mm

Tip: 4144

- Košara za odpadke sodobnega videza.
- Izdelana iz visoko odporne plastike „DURAPOL“.
- Konstrukcija košare zagotavlja veliko stabilnost.
- Opremljena z vložkom iz pocinkanega jekla z ročaji.
- Sistem zaklepanja brez ključa.
- Prednost je široka odprtina za vstavljanje.
- Možnost pritrditve na podlago.
- Primerna za uporabo predvsem v urbanih središčih, na parkiriščih ipd.

• **Durapol – edinstven plastični material z ekstremno mehansko odpornostjo in odpornostjo na visoke in nizke temperature.**

• **Vse košare se lahko pritrdi na podlago.**



Košara za odpadke ADMIRAL 9,6 kg 85 l
 Ø 470 x 760 mm

Tip: 4145

- Odprta košara za odpadke s cinkom vložkom.
- Privlačna površinska obdelava.
- Izdelana iz visoko učinkovite plastike „DURAPOL“.
- Odporna na vandalizem z dolgo življensko dobo.
- Nizki stroški vzdrževanja.
- Primerna za parke, območja za pešce, itd.

203,94 €



Po naročilu v različnih barvah.

Tip: 3694 Izvedba brez pokrova. 566 x 443 x 795 mm 60 l
Tip: 3695 Izvedba s pokrovom in ključavnico. 566 x 443 x 945 mm 60 l

195,70 €

278,10 €

Koš za odpadke LUNA

- Načrtovanje in izvedba v skladu z najnovejšimi zahtevami evropskega trga. Narejen je iz visoko odporne plastike „Durapol“. Koš ima okvir za vrečko iz polietilena. Na bočnih robovih sta ročki za lažjo manipulacijo. Integrirane izbokline na plašču koša, ovirajo neželeno lepljenje reklam. Zaradi ovalnega dna prihrani prostor v ozkih prostorih. Priporočljivo je fiksiranje na podlago.

ZUNANJI KOŠI ZA ODPADKE



Plastični koši ▲

- Tip: 7000-2 zeleni koš
- 7000-6 oranžni koš
- 7000-1 modri koš
- 7000-2SV svetlo zeleni koš

- Koši se lahko pritrdijo na stojalo ali zid, glede na željo strank.
- Opremljen z univerzalno ključavnico.
- Ta vrsta košev je razširjena po vsej Evropi.

Stojna Tip: 6999 26,78 €

- Toplo pocinkan podstavek pripravljen za postavitve na beton.

☑ Ø 60 x 1200 mm



Plastični koš – Maršal ▲

- Izdelano iz odporne plastike, z robustno konstrukcijo.
- Sestavljen iz dveh delov: pokrova in rezervoarja.
- Možnost uporabe plastičnih vrečk.
- Samo gasilni učinek zaradi zaklopnega pokrova.
- Prednost je velika zmogljivost rezervoarja.

Tip: 4121

- ☑ 10,5 kg
- ☑ Ø 457 x 1067 mm
- ☑ 95 l

Tip: 4120

- ☑ 9,1 kg
- ☑ Ø 391 x 927 mm
- ☑ 57 l

Plastični koš

- Koš, ki omogoča montažo na drog ali na steno (objemke za montažo so priložene).
- Drog 6999 ni vključen v dobavo.
- Opremljeni s standardno ključavnico.
- Enostavno rokovanje in praznjenje.

- ☑ 3,9 kg
- ☑ 480 x 357 x 811 mm
- ☑ 50 l





ZUNANJI KOŠI ZA ODPADKE



Tip: 7363-3

762,20 €

-  23 kg
-  595 x 606 x 1234 mm
-  140 l (vreča Tip: 1076)



7363-1



7363-2



7363-4



7363-6

◀ Koš za odpadke Nexus

- Modern koš za odpadke, visoke kapacitete.
- Izdelan iz odporne obarvane plastike „DURAPOL“.
- Zaklop koša preprečuje neprijetne vonjave. Koš je predviden za vrečke. Odstranjevanje vrečke se izvaja preko odlagalne odprtine na sprednji strani.
- Možnost fiksiranja na podlago.
- Primerna predvsem za objekte s prehrano in trgovske centre.
- Gladka površina omogoča enostavno čiščenje.



535,60 €



Tip: 4122-3

Tip: 4122-2

◀ Landmark 132 I

Tip: 4122



- Proizveden iz visoko odporne plastike.
- Robustna, stabilna konstrukcija zagotavlja dolgo življenjsko dobo.
- Dve odprtini na nasprotnih straneh preprečujejo neprijeten vonj.
- Spredaj nameščena vrata omogočajo enostaven dostop do odpadkov.
- V standardni opreми koša je držalo za vrečko.
- Možnost sidranja na podlago.
- Primerno tako za center mesta, postajališča, parke in nakupovale centre.
- Za koš je možno naročiti dodatno plastični vložek.
- Na voljo v dveh barvah s pepelnikom in brez.

-  22 kg
-  545 x 516 x 1043 mm
-  132 l (vreča Tip: 1076)

Plastični notranji rezervoar

Tip: 4218

- Proizveden iz odpornega polietilena.

-  3,5 kg
-  368 x 368 x 711 mm

74,16 €



Detajl pepelnika.



Bočno stran je možno uporabiti za reklamne plakate.

ZUNANJI PLASTIČNI KOŠI ZA ODPADKE

- Izdelani iz visoko kakovostnega polietilena z metodo rotacijskega oblikovanja.
- Odporni na neugodne vremenske razmere in UV sevanje, ne potrebujejo vzdrževanja.
- Estetski dizajn in ergonomska oblika.



Tip: 7354-1

Tip: 7354-2

Tip: 7354-4

Tip: 7354-6

100,94 €



Plastični koš za razvrščanje odpadkov 150 l ▲

- Lahek, enostaven za manipuliranje, pralen, primeren za uporabo s plastično vrečko.
- Pokrov z odprtino za vstavljanje. Pokrov lahko odstranite. Idealno za ločeno zbiranje odpadkov, kot so papir, plastika, steklo, pločevinke, uporabljene baterije, mali električni odpadki in stara zdravila.

- 7,1 kg
- Ø 550/410 x 880 mm
- 150 l
- odprtina 120 mm

131,84 €



Tip: 7355-1

Tip: 7355-2

Tip: 7355-4

Tip: 7355-6



Plastični koši za razvrščanje odpadkov 205 l

- Koš je sestavljen iz dveh delov – dna, ki se lahko trajno zasidra na podlago in posode z odprtino za odlaganje odpadkov. Za vložek se koristi kovinska posoda 200 l (ni vključena v dobavo).
- Uporablja se za ločeno zbiranje standardnih odpadkov, ne pa tudi za smeti, kot so avtomobilski filtri, plastična in kovinska posoda od olj in podobno.

- 12 kg
- Ø 680/800 x 1200 mm
- 205 l
- odprtina 180/370 x 150 mm

Pocinkani vložek

Tip: 0744

Ø 595 x 820 mm

45,32 €



ULIČNI KOŠI ZA SMETI

- Luksuzni koš za zunanje in notranje reprezentativne prostore.
- Jeklena konstrukcija koša za smeti je pobarvana s prašno barvo. Obloga koša je sestavljena iz jeklenih profilov, prevlečenih s folijo v imitaciji lesa. Ta varianta zagotavlja maksimalno barvno obstojnost in mehansko odpornost.
- Zgornji pokrov je odstranljiv. Košara je opremljena s pocinkanim vložkom, ki se odstrani.



Koš oglati – Madrid Tip: 3669

296,64 €

- 20 kg
- 350 x 350 x 780 mm
- 35 l



Koš okrogli – Barcelona Tip: 3670

251,32 €

- 22 kg
- Ø 400 x 755 mm
- 37 l

Lesene košare iz eksotičnega lesa ►



- Luksuzna košara za odpadke namenjena za odprte prostore, predvsem za parke, vrtove ipd.
- Jeklena konstrukcija košare, obloga iz kvalitetnega eksotičnega lesa v tonu mahagonija.
- Ta kombinacija zagotavlja odpornost na neugodne vremenske razmere.
- Košara je opremljena s posodo iz pocinkane pločevine, ki se prazni. Košare se enostavno pritrdi na podlago.

Krožne košare **224,54 €**

Tip: 3834

- Ø 460 x 700 mm
- 40 l



234,84 €

Polkrožne košare

Tip: 3833

- Ø 460 x 700 mm
- 20 l

ULIČNI KOŠI ZA SMETI



Lesene košare

- Lesena košara z vložkom iz pocinkane pločevine.
- Primerne za postavitev v parke in druge zelene površine.

135,96 €



Tip: 4086 (koš + vložek)

Tip: 4086-A (vložek)
26,78 €

📦 25 kg 📏 405 x 405 x 800 mm

🗑️ 65 l (vreča 1077)



185,40 €

NOVOST

Tip: 7576 (koš s pepelnikom in vložkom)

Tip: 4086-A (vložek)
26,78 €

📦 27 kg 📏 410 x 410 x 940 mm

🗑️ 65 l (vreča 1077)

72,10 €



Tip: 5231 (koš + vložek)

Tip: 5231-A (vložek)
32,96 €

📦 11 kg 📏 460 x 460 x 650 mm

🗑️ 45 l (vreča 7310)

70,04 €



Tip: 5230 (koš + vložek)

Tip: 5230-A (vložek)
24,72 €

📦 7 kg 📏 Ø 400 x 585 mm

🗑️ 45 l (vreča 7310)

70,04 €



Tip: 6114

Žični koši

- Jeklena zelo robustna in vroče pocinkana konstrukcija.
- Priporočena kombinacija z vrečko polietilena.
- Uporaba tako na prostem, kot zaprtih prostorih.

70,04 €



Tip: 6115

Tip: 6114

📦 8,5 kg

📏 Ø 400 x 600 mm

🗑️ 70 l (vreča 7310)

Tip: 6115

📦 7,5 kg

📏 420 x 260 x 565 mm

🗑️ 55 l (vreča 7310)

Tip: 6116

📦 8 kg

📏 445 x 445 x 520 mm

🗑️ 70 l (vreča 7310)

70,04 €



Tip: 6116

Z dobavo košar dobite tudi polietilenske vrečke!

KOŠI ZA PASJE IZTREBKE



◀ Koš za pasje iztrebke 50 l

Tip: 5225 – koš z omarico – držalom za vrečke

- Plastičen koš s premičnim zaklopom za zapiranje odprtine za vstavljanje odpadkov.
- Omarica na zaklepanje in pokrov so izdelani iz nerjavnega jekla.
- Vrečko obesimo na zatiče, ki so v omarici.
- Z košem lahko naročite stojalo iz cinkane pločevine dolžine 150 cm (Tip: 5225-B). Stojalo je opremljeno z ustreznim podnožjem za betoniranje.

🗑️ 50 l

Tip: 5225-B – stojalo

26,78 € 📏 Ø 60 x 1500 mm

Papirne vrečke za pasje iztrebke s papirnato lopatko ▼

Tip: 5137

- Vrečke se dobavijo v paketu 25 kosov.
- K vsaki vrečki je priložena ena lopatka iz kartona, ki omogoča enostavno manipulacijo z iztrebkom.

0,08 € / kos



📏 128 x 280 mm

Vrečka za pasje iztrebke ▼

Tip: 7397

- Cena velja za komplet (paket 5000 kos vrečk)
- Velikost: 200 x 280 mm, 10 μ, zeleni, HD.
- Ožina od zgornjega roba 20 do 40 mm od vrha.



0,30 € / kos



◀ Koš za pasje iztrebke 35 l

618,00 €

Tip: 3821

- Koš, ki izpolnjuje najnovejše zahteve strank. Kompaktna konstrukcija koša ne vsebuje le odprtino za vstavljanje na vzmet, temveč tudi posodo za vrečke. Vlečni način preprečuje izročanje več kosov vrečk naenkrat. Odprtina za vstavljanje prepreči stik z vsebino koša. Posebna odprtina za loputo za vstavljanje in ročaji na stranskih vratih, omogočajo absolutno higiensko uporabo.
- Koš je izdelan iz zelo odporne plastike, konstrukcija in vrata imajo dvojno steno. Površina je strukturirana – preprečuje lepljenje neželene -sporne reklame.
- Koš je opremljena z vidnim grafičnim prikazom.

Tip: 3821-A

- Vrečke za pasje iztrebke (pakirano 4 x 250 vrečk). **80,34 €**

📏 15,2 kg

📏 439 x 348 x 1142 mm

🗑️ 35 l



KOŠI ZA PASJE IZTREBKE SESALEC



Koš za pasje iztrebke „FIDO“ 25 l

Tip: 3822 (brez držala za vrečke)

226,60 €

- Izdelan iz trpežne plastike, pokrov je robusten in se sam zapira.
- Koš je opremljen s plastično posodo, ki jo nato odstranimo, ima ročaj narejen iz nerjavečega jekla in univerzalno ključavnico.
- Notranjo posodo ni le lahko in enostavno prazniti, ampak tudi očistiti in razkužiti.
- Koš se postavi na pocinkano jekleno stojalo, ki je primerno, za betoniranje (Tip 6999), a ga je potrebno naročiti posebej.
- Z košem se lahko naroči paket vrečk (Tip: 7139).

3,7 kg 25 l 380 x 315 x 570 mm

Tip: 3822-Z (z držalom za vrečke) **278,10 €**

Koš za pasje iztrebke „RETRIEVER“ 35 l

Tip: 3823 (brez držala za vrečke)

611,82 €

- Posoda koša je izdelana iz trpežne plastike, odprtina za odlaganje je iz barvanega jekla.
- Koš je opremljen z okvirjem za vrečo. Pokrov je opremljen s ključavnico.
- Koš se postavi na pocinkano jekleno stojalo, ki je primeren za betoniranje (Tip 6999), in ga je treba naročiti posebej.
- Z košem se lahko naroči paket vrečk (Tip: 7139).

7,1 kg 35 l 450 x 297 x 675 mm

Tip: 3823-Z (z držalom za vrečke) **659,20 €**

Tip: 7139 Vrečke za pasje iztrebke za koš 3822-Z in 3823-Z (20 rola po 50 vrečk) **74,16 €**

Sesalec drobnih odpadkov in iztrebkov ▶

Tip: 3825

- Primeren za uporabo kjerkoli, kjer je pomembno zagotoviti urejenost in čistočo. Še posebej v parkih, na igriščih, javnih mestnih prostorih. Je odličen za zbiranje cigaretnih ogorkov, majhnih odpadkov in pasjih iztrebkov.
- Priporočena uporaba časovno od 1 do 4 ure na dan. V primeru intenzivnejše uporabe sesalnika, zaprosite za individualno ponudbo.

Tehnični podatki:

Motor dvotaktni Stihl
 Volumen motorja 27,2 cm³
 Moč 0,7 kW / 0,95 k.
 Zmes goriva 1:50
 Gorivo Normal 95
 Maks. pretok zraka 710 m³/sat.
 Volumen zbirne posode 120 l
 Prečnik sesalne cevi 60 mm
 Teža 26 kg

2 739,80 €





Zidni pepelniki ▼

Tip: 3668, 3657

- Zasnovani za notranjo in zunanjo uporabo.
- Opremljeni z notranjo posodo za čiščenje iz pocinkanega jekla.
- Zadnja stran prilagojena za montažo na steno.
- Opremljeni s ključavnico za zaklepanje pred nepooblaščenim odpiranjem.
- Na voljo v barvani izvedbi ali iz nerjavečega jekla.

150 x 70 x 350 mm

1,5 l

40,17 €

49,44 €



Tip: 3668



Tip: 3657

Kamen pepelnik ▼

- Zelo uporabno uporabe v hotelih, konferenčnih dvoranah, v prostorih za kadike in v gospodinjstvih.
- Zaradi lepega dizajna lahko služi za dekoracijo.
- Primerno za notranjost in zunanost.



Tip: 6524 – barvan Cena: 11,12 €

Tip: 6529 – nerjaveče jeklo Cena: 24,72 €

Ø 15 x 7,5 cm



Tip: 3135
- mat. baker

23,69 €

Ø 12 cm



Zidni pepelniki ▼

Tip: 6095 Cena: 20,60 €
- barvan (rdeč/črn)

Tip: 6533 Cena: 20,60 €
- barvan (bela/črna)

Tip: 6523 Cena: 30,90 €
- nerjaveče jeklo

Ø 15 x 14,5 cm



Tip: 6530 Cena: 16,48 €
- barvan (rdeč/črn)

Tip: 6531 Cena: 16,48 €
- barvan (bela/črna)

Tip: 6532 Cena: 23,69 €
- nerjaveče jeklo

Ø 9 x 10 cm



Pepelnik ▶

Tip: 4674 – siva, **Tip: 4675** – črna
Tip: 3561 – črna

- Pepelnik je namenjen za notranje in zunanje prostore.
- Zasnova pepelnika zmanjšuje oskrbo s kisikom in s tem zmanjša nevarnost požara.
- Široko dno zagotavlja visoko stabilnost in možnost sidranja na podlago.
- Odprtina zaščiten pred vnosom odpadkov. Sigurno zapiranje posode s uporabo rotacijskega zapiranja.
- Kapaciteta 15 l. Izdelan iz polietilena z dodatkom aditiva za preprečevanje požara, opremljen z vložkom iz pocinkanega jekla.

◀ Pepelnik Tuscan

Tip: 4340

- Elegančna oblika primerna predvsem za zunanji prostor.
- Robustna konstrukcija iz polipropilena, notranji vložek iz pocinkanega jekla.
- Možnost pritrditve na podlago.
- Prednost je v veliki kapaciteti in največji možni zaščiti proti vžigu ogorkov.



Tip: 3561



Tip: 4675



Tip: 4674

Samostoječ pepelnik ▶

Tip: 4452

- Kovinski pepelnik površinsko obdelan s prašno barvo.
- Zgornji del in luknjičasta mreža sta izdelana iz nerjavečega jekla.
- Zadnji del pepelnika ima prostor, z možnostjo zaklepanja posode, za cigaretno ogorke.
- Primerno tako za notranje kot za zunanje prostore.
- Pepelnik se lahko pričvrsti z vijaki na podlago.

Tip: 6519



Tip: 6098 ▶

- Robustno oblikovanje in široka osnova stojala pepelnika zagotavlja visoko stabilnost.
- Visokokakovostna površinska zaščita z brizgano barvo.

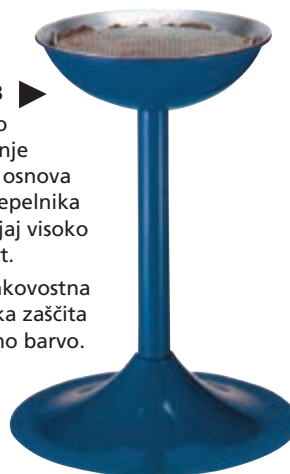

Tip: 6094



TIP	NAZIV	GL. MERE (mm)	CENA (Euro)
6094	Pepelnik	Ø 150 x 600	45,32
6098	Pepelnik	Ø 410 x 720	179,22
6519	Pepelnik	Ø 250 x 610	47,38
4340	Pepelnik Tuscan	325 x 325 x 970	175,10
4452	Samostoječ pepelnik	Ø 300/190 x 1040	152,44
4674	Pepelnik siv	Ø 420 x 980	96,82
4675	Pepelnik črn	Ø 420 x 980	96,82
3561	Pepelnik črn	Ø 305 x 965	150,38

Primerni za zaprte
in odprte prostore



Tip: 3696

- Reprezentativni kovinski pepelnik. Odprtine za vstavljanje na robu glave pepelnika.
- Težko dno z gumirano podlago zagotavlja maksimalno stabilnost.
- Po odprtju glave pepelnika, se lahko odstrani posoda, za zbiranje velikega volumna odpadkov.
- Pepelnik se lahko zasidra v podlago ali zaklene s ključavnico.

↓ Ø 400 x 1010 mm

292,52 €

Tip: 3698

- Kovinska glava pepelnika z odprtinami.
- Nerjaveče posode se lahko zaklene s pomočjo ključavnice.
- Robustno, zelo stabilno stojalo z gumijastim tesnilom, možnost sidranja.

↓ Ø 400 x 1000 mm

309,00 €



Tip: 3699

- Izvedba je enaka Tipu 3698. Namesto stojala ima zgibni stenski nosilec, z možnostjo nastavitve pod različnimi koti.

↓ Ø 180 x 490 mm

206,00 €



Tip: 3735

- Pepelnik v stoječi obliki. Visokokakovostna zaščita s prašno barvo. Rešetka je iz nerjavnega jekla.

↓ Ø 245 x 690 mm

53,56 €



164,80 €

Tip: 3700

- Eleganten kovinski pepelnik s stabilnim dnom. Možnost sidranja na podlago.
- Enostavno praznjenje s pomočjo vzmetnega zapirala.

↓ Višina 1041 mm



Tip: 3697

- Kovinski pepelniki s stabilnim dnom. Odprtine v zgornjem delu pepelnika.
- V pepelniku je velika pocinkana posoda.
- Možnost sidranja v podlago in zaklepanju notranje posode.

↓ Ø 330 x 1000 mm

267,80 €



Tip: 3701

- Stenski pepelnik iz nerjavečega jekla. Opremljen s ključavnico z dvema ključema. Notranja pocinkana posoda. Zadaj odprtine za stensko montažo. Material za montažo priložen.

↓ 254 x 76 x 317 mm

90,64 €

PEPELNIKI, ULIČNI KOŠI ZA SMETI



◀ Zidni koš s pepelnikom

Tip: 7347

- Koš v kombinaciji s pepelnikom.
- Namenjen za montažo na zid (montažni material ni del dobave).
- Ogorki se zbirajo v vmesnem zbiralniku.
- Odpadke se vstavi skozi odprtino v polietilensko vrečko, ki je nameščena v notranjosti koša.
- Zbiralnik ogorkov in vreča z odpadki sta dostopna, ko spustimo sprednjo stran koša.
- Sprednja stran koša je zavarovana z zaklepanjem na trikotni ključ, da se prepreči manipulacija nepooblaščenim osebam.
- V celoti izdelan iz nerjavečega jekla.

- 5,6 kg
- 328 x 164 x 541 mm
- 15 l (vreča Tip: 5028)

129,78 €



Tip: 4344
Zidna
varijanta.

◀ Pepelnik na stojalu s košem

Tip: 4343

- Pepelnik za notranjost v kombinaciji s košem za odpadke.
- Pepelnik s košem je na strani pritrjen s pomočjo dveh kljukic.
- Odprtina za vstavljanje v koš je prevlečena z zaščitno gumo.
- Pepelnik je izdelan iz nerjavečega materiala, koš za odpadke in stojalo je iz jekla, površinsko obdelanega s prašno barvo.

Glavne mere:

Tip: 4343
 Ø 150 x 850 mm

109,18 €

Tip: 4344
 Ø 150 x 430 mm

80,34 €



Tip: 4450



Tip: 4449



Viseč pepelnik „cigareta“ ▲

- Lahek kovinski pepelnik s pokrovom, ki je prosto odstranljiv.
- Sestavni del pepelnika je zidni nosilec.
- Kvalitetna površinska obdelava s prašno barvo.

Glavne mere:

Tip: 4449
 Ø 92 x 400 mm

49,44 €

Tip: 4450
 Ø 152 x 400 mm

55,62 €



TIP	STAVBENI DEL	CENA (Euro)
3722	Nadstrešnica dolžine 2500 mm (brez naslona)	4 223,00
3733	Nadstrešnica dolžine 5000 mm (brez naslona)	7 210,00
3734	Naslon za sedenje dolžine 900 mm	484,10

◀ Nadstrešnica za kadičce BERLIN

- Nadstrešnica je funkcionalna in ima eleganten videz. Naredi velik prostor, ki štiti kadičce pred klimatskimi pogoji.

Konstrukcija:

- Nosilci so iz pocinkanega jekla 80 x 80 mm, spodnji del prilagojen za montažo na osnovno ploščo (sestavni material je priložen).

- Globina: 1560 mm.

- Višina: 2680 mm.

- Širina vhoda: 1000 mm.

- Skupna širina: 2500 nebo 5000 mm.

Streha:

- Okvir strehe je izdelan iz aluminijastih profilov. Streha je narejena iz prozornega polikarbonata v izvedbi, ki preprečuje ultravijolično sevanje, debeline 6 mm.

Bočne stranice:

- Stranice so iz varnega stekla 8 mm. Steklo opremljeno z varnostnimi nalepkami. Stekla so fiksirana s pomočjo zaponk iz litega aluminija, za enostavno zamenjavo, tudi v primeru okvare. Bočne stranice na 4 straneh, na sprednji strani je vhod širine 1000 mm.

Površinska obdelava in montaža:

- Zaključna površinska obdelava nadstrešnice je končni premaz v črno sivem odtenku.

Nadstreški so na voljo v razstavljenem stanju. Enostavna montaža po navodilih.



◀ Nadstrešnica za kadičce – ekonomična

Tip: 3723

- Nadstrešnica za kajenje, ki je preprosta, močna in ekonomična. Omogoča kadičcem pokrito območje, ki je zaščiteno pred vetrom in dežjem.

Konstrukcija:

- Konstrukcija nadstrešnice je sestavljena iz aluminijastih profilov Ø 50 mm. Spodnji del konstrukcije je namenjen za zalivanje v beton.

- Sestavljanje konstrukcije s pomočjo prehodnih cevi iz litega aluminija, ki se pritrdijo z nerjavečimi jeklenimi vijaki (priloženi).

- Globina: 1861 mm.

- Dolžina: 2526 mm.

- Višina: 2175/2278 mm.

Streha in bočne stranice:

- Streha in stranice so iz polikarbonata 10 mm, ki preprečuje prehod UV žarkov.

2 575,00 €

POLIETILENSKE VREČE, BIO VREČE

- Na voljo so v širokem razponu od 16 do 240 litrov, ekološko nevtralnopolietilenske, običajne debeline (osnovne teže).
- Standardna barva vreč je modra, možna dobava v črni, rumeni, zeleni, rdeči ali prozorni.
- Vrečke lahko enostavno gorijo in ne sproščajo škodljivih plinov.
- Dostava v kartonih ali v posameznih kosih.

Po naročilu se lahko dobavijo polietilenske vreče dimenzij:

Debelina 200 μ
Širina 1200 mm
Dolžina 2500 mm

Vrečke se lahko naročijo z napisom.



Možnost tiska na vrečo.

TIP	MERE š x g (mm)	VOL. (l)	MATERIAL (μ)	KAPAC. PAKIR. / PRIPOR. MIN. KOLIČINA (kom)	CENA (Euro)
7309	390 x 500	15	Mikroten 10	1000/50	0,02
5026	450 x 520	16	Mikroten 10	2000/50	0,02
5028	500 x 600	24-30	Mikroten 10	2000/50	0,02
5029	630 x 740	60	Mikroten 10	2000/50	0,04
7310	650 x 780	60	LDPE 50 – črna	250/25	0,19
5030	550 x 1000	70	Polietilen 50	250/25	0,21
1077	700 x 1100	120	Polietilen 50	250/25	0,27
1078	700 x 1100	120	Polietilen 80	150/15	0,37
1076	1000 x 1200	240	Polietilen 80	75/75	0,58
1079	700 x 1100	120	Polietilen 200	25/25	0,93

Vreče z zateznim trakom



- Enostavno zapremo vrečko s pomočjo traku.
- Na voljo iz materiala HDPE ali polipropilena.

TIP	MERE š x g (mm)	VOL. (l)	DEBELINA MAT (mikroni)	VSEBINA KARTONA / MIN. KOL (kom)	CENA (Euro)
3508	600 x 800	60	LDPE 35 – modra	250/10	0,19
3509	700 x 1000	110	LDPE 35 – modra	250/25	0,25

Bio vreče



- Biorazgradljive vrečke iz škroba.
- Primerne za kompostiranje.
- Razgradijo se s pomočjo mikroorganizmov, UV sevanja, vlage, itd. Po približno 3 mesecih.
- Pri skladiščenju rol v originalni embalaži je čas razgradnje bistveno daljši.

TIP	MERE š x g (mm)	VOL. (l)	DEBELINA MAT (mikroni)	VSEBINA KARTONA / MIN. KOL (kom)	CENA (Euro)
3512	390 x 390	8	17	2500/50	0,12
3513	420 x 450	10	17	2000/50	0,14
3515	540 x 600	25	18	480/20	0,29
3516	700 x 700	40	21	500/20	0,49

STOJALA ZA VREČE S KOVINSKIM POKROVOM

Enostavna rešitev shranjevanja odpadkov



39,90 €

Prilagodljive vrečke za stojalo:
Tip: 1077 – 70 x 110 cm

Tip: 1020



- Širok razpon sistema za zbiranje smeti v vrečke.
- Enostavna in hitra pritrditev vrečke omogoča enostavno ravnanje z odpadki.
- Vrečke lahko naročite skupaj s stojali. Tip: 1077 (120 l, 50 µ), Tip: 1076 (240 l, 80 µ).



Tip: 0041



Tip: 5219

- Enostavna namestitve na zid, stebre razsvetljave, itd: v naročilu navedite način vgradnje.



Tip: 0039 – Zasnova omogoča lepljenje nalepk ali tisk.

TIP	NAZIV	VOLUMEN (l)	OVRŠINSKA ZAŠČITA	GL. MERE širina/visina (mm)	CENA (Euro)
1020	Stojalo	120	toplo pocinkano	575 x 950	39,14
0041	Premično stojalo	120	barvano	675 x 965	63,86
5219	Zidno stojalo	120	barvano	480 x 210	29,87
0039	Dvojno stojalo	2 x 120	toplo pocinkano	1135 x 950	82,40

Stojala 120, 240 l ▶

- Odporen, vroče pocinkan pokrov, strukturno obdelan s prašno barvo. Preprosto pritrdjevanje vrečk.
- Na voljo v različicah – za plastične vrečke 120 l (Tip: 1077) – za plastične vrečke 240 l (Tip: 1076).

TIP	VARIJANTA	Ø POKROV x š x v (mm)	PRIPOROČLJIVA VREČA	CENA (Euro)
3624	Stabilni 120	350 x 450 x 980	Tip: 1077 (120 l)	61,80
3625	Stabilni 240	438 x 550 x 1040	Tip: 1076 (240 l)	72,10
3626	Mobilni 120	350 x 500 x 980	Tip: 1077 (120 l)	74,16
3627	Mobilni 240	438 x 580 x 1040	Tip: 1076 (240 l)	80,34

Razstavljiva konstrukcija



Tip: 3627

Tip: 3624

STOJALA ZA VREČE S KOVINSKIM POKROVOM



Primerne vreče za stojala:
Tip: 1077 – 70 x 110 cm

Stojala

- Stojala dobavimo od 110 in 60 litrov prostornine in imajo čvrsto jekleno konstrukcijo.

- Drugo varianto stolal za polietilenske vreče običajno uporabljajo na parkiriščih, bencinskih črpalkah, ipd.
- Možnost kompletne dobave, vključno z vrečkami v barvi.
- Dobava za dve površinski zaščiti, obvezno navesti v naročilu:
 - komaksit (naprašena barva)
 - toplo pocinkano.

Nosilci ▼

- Izvedba omogoča vgradnjo na zidove, stebre in ipd.
- Volumen 60 lit.



Stojala

TIP	NAZIV	VOLUMEN (l)	POVRŠINSKA ZAŠČITA	VISINA (mm)	Ø POKROV (mm)	CENA (Euro)
1065	Stojalo 60	60	toplo pocinkano	950	350	52,53
1064	Stojalo 110	110	toplo pocinkano	1030	438	55,62
1049	Stojalo 60	60	komaksit	950	350	51,50
1050	Stojalo 110	110	komaksit	1030	438	57,68

Nosilci

TIP	NAZIV	VOLUMEN (l)	POVRŠINSKA ZAŠČITA	VISINA (mm)	Ø POKROV (mm)	CENA (Euro)
1060	Nosilec 60	60	toplo pocinkano	265	350	39,14
1051	Nosilec 60	60	komaksit	265	350	39,14



◀ Pokrita stojala

- Pokrita stojala s vratci omogočajo zaprtje stojala, v primeru izbruha požara v košu, pokrov preprečuje hitro širjenje požara.
- Zapiranje vrat doseže učinek samo gašenja.
- Dobava v volumnu 60 lit.



Pokrita stojala

TIP	NAZIV	VOLUMEN (l)	POVRŠINSKA ZAŠČITA	VISINA (mm)	Ø POKROV (mm)	CENA (Euro)
1055	Pokrito stojalo 60	60	toplo pocinkano	900	350	105,06
1054	Pokrito stojalo 60	60	komaksit	900	350	100,94

STOJALA ZA VREČE S PLASTIČNIM POKROVOM

- Standardna linija stojal za vreče s plastičnimi pokrovi.
- Primerno za zbiranje sortiranih odpadkov.
- Kovinska konstrukcija površinske zaščite komaksit (po želji lahko pocinkana), pri večjih naročilih je možnost izbire barv po RAL lestvici.
- Pakirano v razstavljeni obliki, v kartonu.
- Primerno za uporabo v notranjosti.



Tip: 5236

Tip: 5237



Tip: 5239

Praktične vreče za stojala:
Tip: 1077 – 70 x 110 cm



Tip: 5241



Tip: 5242



Tip: 5235



Tip: 5238



TIP	NAZIV	VOLUMEN (l)	MERE	CENA (Euro)
5235	Zidni	120	390 x 105	47,38
5236	Premični	120	390 x 950	84,46
5237	Stabilni	120	390 x 950	65,92
5238	Stabilni dvojni	2 x 120	845 x 945	107,12
5239	Trio	3 x 70	820 x 760	53,56
5241	Sortirni kvatro	4 x 70	1180 x 760	63,86
5242	Kvatro	4 x 120	1000 x 1020	189,52

STOJALA ZA VREČE S PLASTIČNIM POKROVOM



- Tip: 7344-1
- Tip: 7344-2
- Tip: 7344-4

Stojala za vreče s plastičnim pokrovom

- Standardna linija stojal.
- Primerno za ločeno zbiranje (sortiranje) odpadkov.
- Konstrukcija stojala je iz pocinkanih cevi.
- Plastični pokrov in obroč za vrečo.
- Dobava v razstavljenem stanju (enostavna in hitra montaža).
- Primerno za notranjost.



- Tip: 7345-1/2
- Tip: 7345-1/4
- Tip: 7345-2/4



- Tip: 7346

TIP	OPIS	MERE (mm)	TEŽA (kg)	PREPOROČENA VREČA (Tip)	CENA (Euro)
7344	Enojen	370 x 400 x 800	1,5	1077, 1078	18,13
7345	Dvojen	680 x 400 x 800	2	1077, 1078	19,57
7346	Trojen	1000 x 400 x 800	2,7	1077, 1078	20,60

Zidni nosilec ►

- Enostavna cevna konstrukcija, plastični pokrov.
- Opremljen je z okvirjem za držanje vrečke.
- Zasnovan za vrečke 120 l (tipa 1077, 1078).
- Površinsko zaščiteno s praškasto barvo.
- Primeren za notranjo in zunanjo uporabo.

- 2 kg
- 450 x 600 x 250 mm



Tip: 3414-1 modri

Tip: 3414-2 zeleni

Tip: 3414-4 rumen

Tip: 3414-6 rdeč

57,68 €



MOBILNA STOJALA ZA VREČE



Stojalo Mobil

Tip: 4142

- Stojalo za vreče 120 l. Struktura krom.
- Enostavno obešanje vrečk z gumo. Mreža v spodnjem delu okvirja preprečuje trganje vrečk.
- Kolesa Ø 80 mm.

-  6,5 kg
-  560 x 580 x 1020 mm
-  1 x 120 l



100,94 €



Pohodno stojalo Mobil

Tip: 5081

- Stojalo za vreče 120 l. Kromirana konstrukcija s plastičnim pokrovom.
- Pohodni sistem odpiranja pokrova poveča udobje uporabe.
- Opremljen s kolesi premera 80 mm. Mreža v spodnjem delu okvirja preprečuje trganje vreče.

-  7,5 kg
-  560 x 580 x 1020 mm
-  1 x 120 l



148,32 €



Stojalo za vreče 120 l

Tip: 7615

- Kromirana konstrukcija.
- Gumijasta elastika za pritrditev vreče.
- Kolesa za manipulacijo premera 185 mm.
- Integriran nosilec za vrečo na spodnjem delu stojala.

-  5,5 kg
-  580 x 580 x 1020 mm

107,12 €



NOVOST



Stojalo za vreče 120 l

Tip: 7616

- Kromirana konstrukcija s plastičnim pokrovom.
- Gumijasta elastika za pritrditev vreče.
- Nožno odpiranje pokrova.
- Kolesa za manipulacijo premera 185 mm.
- Integriran nosilec za vrečo na spodnjem delu stojala.

-  6,5 kg
-  580 x 580 x 1020 mm



138,02 €



Stojalo za vreče 120 l

Tip: 7618

- Kromirana konstrukcija.
- Pritrditev vreče z priloženimi zaponkami.
- Kolesa za manipulacijo premera 80 mm.
- Integriran nosilec za vrečo na spodnjem delu stojala.

-  6,4 kg
-  600 x 620 x 1030 mm

127,72 €



NOVOST



Stojalo za vreče 2 x 120 l

Tip: 7617

- Kromirana konstrukcija.
- Pritrditev vreče z priloženimi zaponkami.
- Kolesa za manipulacijo premera 100 mm.
- Gumijasti ročaji za manipulacijo.
- Integriran nosilec za vrečo na spodnjem delu stojala.

-  8 kg
-  600 x 670 x 1100 mm

175,10 €

MOBILNA STOJALA ZA VREČE

494,40 €

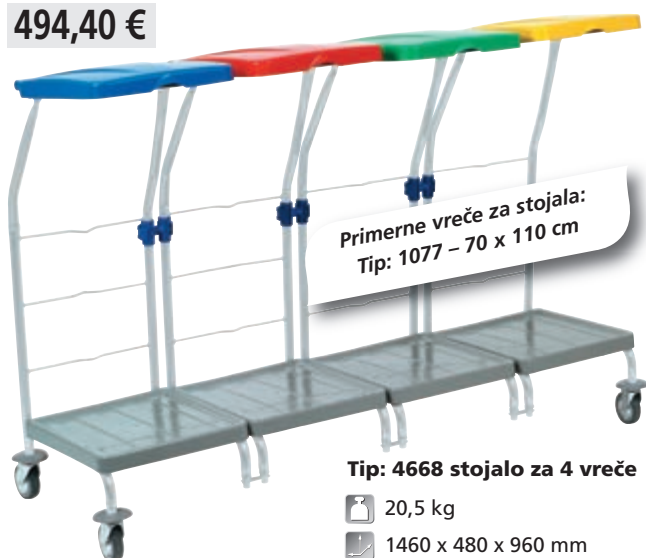

Tip: 4668 stojalo za 4 vreče

- 20,5 kg
- 1460 x 480 x 960 mm
- 4 x 120 l

Stojala na kolesih ▲

- Primerna tako za razvrščen odpad, kot za druge namene v bolnišnicah, hotelih, stanovanjskih objektih, laboratorijih ipd.
- Opremljen s plastičnimi pokrovi in držali za vrečke.
- Gumirani odbijači zaščitijo predmete v prostoru pred poškodbami.
- Gibljiva kolesa Ø 80 mm.
- Odlikujejo se z zelo kvalitetno površinsko obdelavo.
- Površinska obrada: komaksit.



Tip: 4665 stojalo za 1 vrečo

- 6,8 kg
- 400 x 480 x 960 mm
- 1 x 120 l

129,78 €



Tip: 4666 stojalo za 2 vreče

- 10,9 kg
- 750 x 480 x 960 mm
- 2 x 120 l

247,20 €

Tip: 4667 stojalo za 3 vreče

- 15,3 kg
- 1110 x 480 x 960 mm
- 3 x 120 l

370,80 €



◀ Stojalo Gigant

Tip: 6121

- Stojalo za vreče velike prostornine.
- Namenjen je predvsem za proizvodnjo z veliko količino lahkih odpadkov, ali pa za množične športne in kulturne prireditve.
- S stojali ponujamo tudi ustrezne polietilenske vrečke po 2,5 m³
Tip: 6520.
- Površinska obrada: komaksit.

- 43 kg
- 1200 x 1340 x 2300 mm
- 1 x 2500 l

265,74 €

Vreča Gigant

Tip: 6520

- Polietilen, debljine 180 µ.
- 2000 x 1340 + 2 x 350 mm
- 2500 l

6,18 €

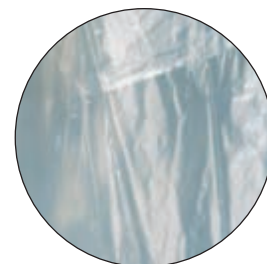

180 µ

Stojalo za vreče 120 l

Tip: 7621

- Barve: modra, rumena, zelena, rdeča in bela.
- Nožno odpiranje.
- Izdelano iz plastike je zelo enostaven za čiščenje.
- Koš lahko recikliramo v celoti.
- Opremljen z dvema kolesoma in prednjo nogico.
- Integrirano držalo za orodje.

 6,1 kg

 500 x 640 x 990 mm

113,30 €



Tip: 7621-1



Tip: 7621-2



Tip: 7621-4



Tip: 7621-6



 6,3 kg

 500 x 640 x 990 mm

113,30 €



Tip: 7622-1



Tip: 7622-2



Tip: 7622-4



Tip: 7622-6



Stojalo za vreče 120 l

Tip: 7622

- Opremljen z dvema fiksnima kolesoma 125 mm in dvema vrtečima se kolesoma 80 mm.

63,86 €



Tip: 7619-1



Tip: 7619-6

72,10 €



Tip: 7620-1



Tip: 7620-6

37,08 €



Tip: 3857-1



Tip: 3857-2



Tip: 3857-4



Tip: 3857-6

Stojalo za vreče 70 l

Tip: 7619

- Barve: modra, rumena in rdeča.
- Robustna kovinska konstrukcija – prašno barvana.
- Pokrov iz kvalitetne plastike.

 2,5 kg

 360 x 500 x 720 mm

Stojalo za vreče 70 l

Tip: 7620

- Barve: modra, rumena in rdeča.
- Robustna kovinska konstrukcija – prašno barvana.
- Pokrov iz kvalitetne plastike.
- Kolesa za manipulacijo premera 35 mm.
- Integriran nosilec za vrečo na spodnjem delu stojala.

 3,2 kg

 360 x 500 x 760 mm

Plastično stojalo za vreče 120 l

Tip: 3857

- Primerno za notranjo in zunanjo uporabo.
- Lahka in stabilna konstrukcija koša, izdelana iz reciklirane plastike.
- Okvir za držanje vreče z odpadki 120 l.
- Maksimalni izkoristek obsega vrečke in enostavno praznjenje.

 2,7 kg

 Ø 370/500 x 870 mm

ZAPRTA STOJALA ZA VREČKE Z KOVINSKIM POKROVOM – BARVANA



72,10 €



Tip: 7343-7



Transki odprt prostor omogoča enostavno menjavo vreče.

Stojalo z odprtino ▶

- Odprto stojalo za vrečke za odpadke.
- Robustna konstrukcija in površinska obdelava s prašno barvo, omogočajo uporabo tako v zaprtih prostorih, kot na prostem.
- Enostavno pritrjevanje vrečke pomočjo obroča.
- Dno stojala je prirejeno za sidranje.
- Barvna paleta omogoča enostavno razvrščanje odpadkov.

- 📦 11 kg
- 📏 Ø 485 x 1008 mm
- 🗑️ 120 l (vreča Tip: 1077, 1078)



Tip: 0040-2

111,24 €

- 📦 14 kg
- 📏 Ø 485 x 1008 mm
- 🗑️ 120 l (vreča Tip: 1077, 1078)



◀ Stojalo z vrati

- Zaprto stojalo vrečke.
- Robustna konstrukcija in površinska obdelava s prašno barvo, omogočajo uporabo tako v zaprtih prostorih, kot na prostem.
- Enostavno pritrjevanje vrečke z uporabo obroča za pritrjevanje.
- Dno stojala je prilagojeno za sidranje.
- Vrata nameščena spredaj, omogočajo enostavno zamenjavo vrečk.
- Zaprta zasnova omejuje širjenje morebitnih požarov, zato se ta varianta pogosto uporablja v proizvodnih prostorih.
- Barvna paleta omogoča enostavno razvrščanje.

KONTEJNERJI IZ JEKLENE PLOČEVINE – AVIA

Izvedba s fiksnimi stranicami

- Ta tip kontejnerja se v praksi največ koristi. Namenjen je odvozu narezanega ali mehkega materiala. Prav tako se uporablja za odvoz hišnega odpadka. Na obrobju kontejnerja je oprema z nosilcema, za sprejem pokrova ali mreže. Kontejnerji so na voljo v dveh različicah: preklopna sprednja stran ali dvokrilna vrata. Za nakladanje je pletenica ali kavelj.



Tip: 6137

TIP	VOLUMEN (m ³)	NOTRANJE MERE KONTEJNERJA (mm)	CENA (Euro)
6135	3	3335 x 1820 x 500	1 854,00
6136	4	3335 x 1820 x 625	1 874,60
6137	6	3335 x 1820 x 1000	2 142,40
6138	9	3335 x 1820 x 1500	2 472,00
6139	12	3335 x 1820 x 2000	2 739,80

Izvedba z sedlasto streho – polne stranice

Tip: 6130

- Čvrsta sedlasta streha, blagega nagiba. Strešna konstrukcija sestavljena iz jeklenih profilov. Če želite, je lahko streha opremljena s prezračevanjem.

- Kontejner je primeren za zbiranje in prevoz odpadkov, ki morajo biti zaščiteni pred vremenskimi vplivi.

Glavne mere: 3335 x 1820 x 2000/2100 mm.

3 193,00 €



Izvedba z preklopnimi stranicami

- Stranske stene kontejnerja se preklapljajo na obeh straneh. Preklapljanje stranic omogoča lažje nakladanje in razkladanje vsebine kontejnerja. Kontejner je na voljo v različici z zložljivo sprednjo stranjo ali z dvojnimi vrati. Za nakladanje je pletenica ali kavelj.



Tip: 6144

TIP	VOLUMEN (m ³)	NOTRANJE MERE KONTEJNERJA (mm)	CENA (Euro)
6141	5	3335 x 1820 x 850	2 018,80
6142	6	3335 x 1820 x 1000	2 266,00
6143	9	3335 x 1820 x 1500	2 575,00
6144	12	3335 x 1820 x 2000	2 884,00

Izvedba z sedlasto streho – mrežaste stranice

Tip: 6129

- Čvrsta sedlasta streha rahlega nagiba. Stranice in dvokrilna vrata so izdelani iz mreže 50 x 50 x 4 mm.

- Čvrsta sedlasta streha, blagega nagiba. Stranice in dvokrilna vrata narejena iz mreže 50 x 50 x 4 mm.

- Mreža zmanjša težo kontejnerja in daje boljši vpogled v vsebino.

Glavne mere: 3335 x 1820 x 2000/2100 mm.

3 193,00 €



KONTEJNERJI IZ JEKLENE PLOČEVINE – AVIA KONTEJNERJI ZA STARO OBLEKO

Izvedba s pokrovom



Standardno uporabljeni materiali:
dno 3 mm, stene 2 mm



Centralno zaklepanje.



Loputa – na tečajih-zgoraj.

- Kontejner je namenjen za zbiranje trdih gospodinjskih odpadkov v mestih, vaseh in v območjih z redkim ciklusom odvoza. Velikost pokrova preprečuje vstavljanje prevelikih predmetov. Če želite, lahko zagotovimo pokrovov za zaklepanje.

- Kontejner se dobavlja v verziji z zadnjo preklopno stranico. Za nakladanje pletenica ali kavelj.

TIP	NAČIN UTOVARJANJA	NOTRANJE MERE KONTEJNERJA (mm)	VOLUMEN (m ³)	CENA (Euro)
6146	Vrv ali kavelj	3335 x 1820 x 1200	6,2	2 987,00
6147	Vrv + kavelj	3335 x 1820 x 1200	6,2	2 987,00

V skladu z željo kupca, je kontejner lahko na voljo v drugih velikostih in oblikah.

Kontejnerji za staro obleko



Uporabljajo se za zbiranje starega tekstila, obutve, plišastih igračk ipd. Uporaba predvsem v krajih z visoko koncentracijo ljudi, kot so nakupovalni centri, šole in zbirna dvorišča.



Tip: 3956 1 215,40 € - Konstrukcija iz cinka, polnjena z pocinkano pločevino.

- 150 kg - Končna obdelava z barvo.
- 1145 x 1210 x 2200 mm - Specialna, sigurna odprtina za vnos starega tekstila.
- 2,5 m³
- 350 kg - Višina ročaja 1250 mm.

Tip: 3957 3 296,00 €

- 1100 kg
- 3335 x 1900 x 2000 mm
- 12 m³
- 3000 kg
- 2 + 1 bobna za vstavljanje.
- Dvojna vrata s ključavnico za zaklepanje.
- Močna fiksna streha.
- Manipulacija s pomočjo uporabe vozila za visok dvig, dvigala ali dviznega sistema.

KONTEJNERJI IZ JEKLENE PLOČEVINE – TIP ABROLL (PO NORMATIVU DIN 30 722)

M.S.T.S. SISTEM



Različne izvedbe konstrukcije kontejnerja



Dvokrilna vrata.

Sekundarna blokada dvokrilnih vrat.

Zaklopka, tečaj zgoraj + vijaki.

- Kontejnerji so izdelani iz zaprtih profilov 100 x 60 mm, stene so izdelane iz pločevine debeline 3 mm, dno kontejnerjev je izdelano iz pločevine debeline 5 mm. Kontejnerji so lahko opremljen s preklopno zadnjo stranjo ali dvokrilnimi vrati s ključavnico, z mehanizmom za zaklepanje. Uporabljajo se za prevoz razsutega in suhega tovora. Površina je standardno zaščiten s temeljno barvo in končno plastjo barve. V primeru, da kupec želi drugačno izvedbo ali dimenzijo je na voljo.

TIP	VOLUMEN (m ³)	TEŽA (kg)	NOTRANJE MERE KONTEJNERJA (mm)	CENA (Euro)
6148	5,7	1352	4500 x 2300 x 550	4 429,00
6149	9,4	1525	4500 x 2300 x 900	4 738,00
6150	14,6	1757	4500 x 2300 x 1400	5 335,40
6151	19,9	2009	4500 x 2300 x 1900	6 077,00
6152	6,3	1530	5000 x 2300 x 550	4 738,00
6153	10,4	1695	5000 x 2300 x 900	5 150,00
6154	16,3	1940	5000 x 2300 x 1400	5 685,60
6155	22,1	2183	5000 x 2300 x 1900	6 489,00
6156	7,0	1670	5500 x 2300 x 550	4 944,00
6157	11,5	1840	5500 x 2300 x 900	5 253,00
6158	17,9	2090	5500 x 2300 x 1400	5 974,00
6159	24,3	2350	5500 x 2300 x 1900	6 695,00

TIP	VOLUMEN (m ³)	TEŽA (kg)	NOTRANJE MERE KONTEJNERJA (mm)	CENA (Euro)
6160	10,8	1904	6000 x 2300 x 775	5 459,00
6161	16	2103	6000 x 2300 x 1150	5 974,00
6162	23	2392	6000 x 2300 x 1650	6 695,00
6163	30	2681	6000 x 2300 x 2150	7 374,80
6164	17,2	2237	6500 x 2300 x 1150	6 180,00
6165	21,1	2386	6500 x 2300 x 1400	6 798,00
6166	28,7	2699	6500 x 2300 x 1900	7 416,00
6167	36,9	3035	6500 x 2300 x 2440	8 446,00

Za 2 ali več kos nudimo posebne cene.

KONTEJNERJI IZ JEKLENE PLOČEVINE – TIP ABROLL (PO NORMATIVU DIN 30 722)

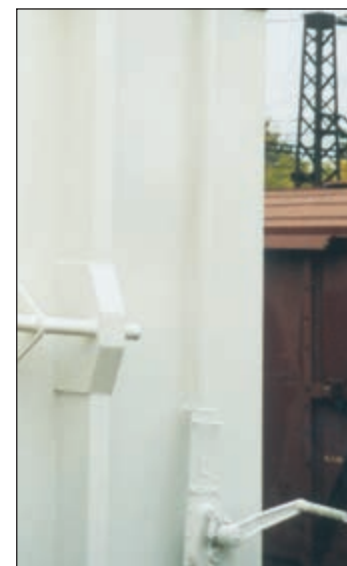

Kontejner s preklopnim pokrovom

- Pokrov je narejen iz jeklene konstrukcije in jeklene pločevine.
- Pomožna dvigalka olajša in poenostavi odpiranje.
- Smer odpiranja (tečaji na levi in desni strani) po želji kupca.

Tehnični podatki pokrova

TIP	DOLŽINA POKROVA (m)	CENA (Euro)
5131	4,5-5	1 277,20
5132	5,5-6	1 297,80
5133	6,5-7	1 400,80

Možnost renoviranja starih kontejnerjev



Zaprta kontejner z integralnimi pokrovi

- Kontejner je opremljen z 6-8 pokrovi, ki se v sredini zaklenejo s pomočjo dveh ključavnic.
- Standardna notranja višina kontejnerja je 1,5 m. (Skupno cca 1,75 m).

TIP	NOTRANJE MERE KONTEJNERJA (mm)	ŠT. POKROVOV (kom)	VOLUMEN (m³)	CENA (Euro)
5134	4500 x 2300 x 1500	6	14	6 427,20
5135	5500 x 2300 x 1500	8	17	6 901,00
5136	6500 x 2300 x 1500	8	20	7 313,00

Variante izvedbe kontejnerja

- Mrežna izvedba s sedlasto streho.



- Izvedba Tatra, greben spodaj.



KONTEJNERJI

- Namenjen za zbiranje in odstranjevanje komunalnih, industrijskih in drugih odpadkov.

- Kontejnerje je možno opremiti z dvema pokrovoma, z močnimi vzmetmi, ki omogočijo zapiranje.

- Varnostni ročaji na dnu so v dveh izvedbah:

- en ročaj (zahodno evropski tip),
- dva ročaja (češki tip).

- Kontejnerji so izdelani v različnih barvah po željah kupcev.

- Po dogovoru s stranko je mogoče dobaviti druge izvedbe.

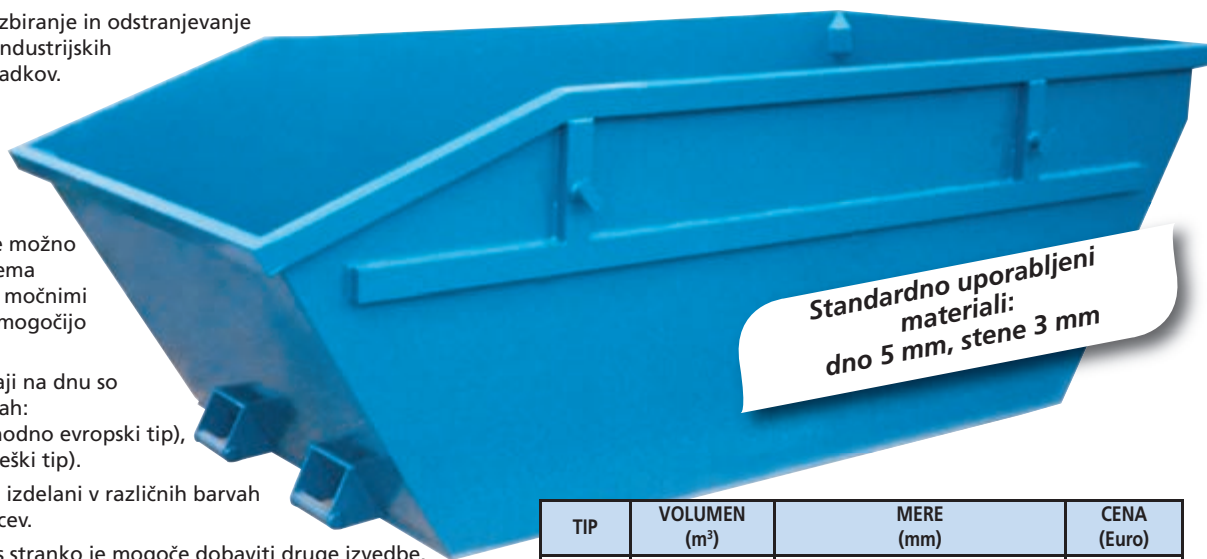

Standardno uporabljeni materiali:
dno 5 mm, stene 3 mm

Tip: 5602-1
5602-2
5602-3



Tip: 5604-1
5604-2
5604-3



TIP	VOLUMEN (m ³)	MERE (mm)	CENA (Euro)
5602-1	5,5	3500 x 1820 x 1150	1 689,20
5602-2	7	3500 x 1820 x 1500	1 915,80
5602-3	10	4000 x 1820 x 1800	2 142,40
5604-1	5,5	3500 x 1820 x 1150	1 792,20
5604-2	7	3500 x 1820 x 1500	2 039,40
5604-3	10	4000 x 1820 x 1800	2 266,00

Kontejner z okrepljeno konstrukcijo ▶

- Primeren je predvsem za skladiščenje in prevoz kašastega odpadka.

- Kontejnerji so zvarjeni znotraj in zunaj, kar daje garancijo za vodoodpornost.

TIP	VOLUMEN (m ³)	MERE (mm)	CENA (Euro)
5057-1	5,5	3500 x 1820 x 1100	1 751,00
5057-2	7	3500 x 1820 x 1400	1 957,00
5057-3	10	4000 x 1820 x 1700	2 183,60



Možnost renoviranja starih kontejnerjev



Kontejner s čelnim odpiranjem ▲

- Olajša natovarjanje in razkladanje odpadkov.

TIP	VOLUMEN (m ³)	MERE (mm)	CENA (Euro)
5601-1	5,5	3500 x 1820 x 1150	1 812,80
5601-2	7	3500 x 1820 x 1500	2 039,40
5601-3	10	4000 x 1820 x 1800	2 245,40



Kontejner s pokrovom na vzmet ▲

- Pokrov je opremljen z ročico in verigo, z možnostjo zaklepanja. Po sprostitvi, se pokrov sam dvigne z mehanizmom na vzmet. Veriga služi za lažjo manipulacijo pokrova.

TIP	VOLUMEN (m ³)	MERE (mm)	CENA (Euro)
5603-1	5,5	3500 x 1820 x 1300	2 101,20
5603-2	7	3500 x 1820 x 1700	2 307,20
5603-3	10	4000 x 1820 x 2000	2 513,20

KONTEJNERJI ZA KAŠASTI ODPAD

KONTEJNERSKE KADI



- Kontejnerska kad je opremljena s snemljivo, dvojno steno iz jeklene pločevine.
- Stena omogoča ločevanje tekočin iz trdnih delov odpadkov. Ločena tekočina lahko odteče skozi krogelni ventil. Odstranljiva stena, olajša čiščenje prostora med stenami.

SEDIMENTACIJSKI KONTEJNERJI

Možnost renoviranja starih kontejnerjev



- Izvedba kontejnerja za mulj-blato, se lahko uporablja tako za kontejnerje tip Avia, kot tudi tip Abroll.
- V kontejnerju je oblikovano dvojno dno, s padcem proti sredini, kje je perforirani, odstranljivi del dvojnega dna. To omogoča, ločevanje tekočin iz trdnih odpadkov in se po potrebni razstavi in pozneje očisti.
- S pomočjo krožnega ventila se izdvojena tekočina lahko izpusti.

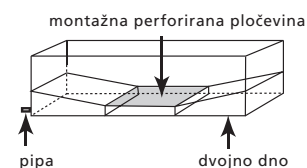

Dvojno dno za sprejem.



Loputa, tečaji zgoraj + vijaki.



Gumi tesnilo.

OPREMA ZA RECIKLAŽNA DVORIŠČA



Eko skladišča

- Droben nenevaren odpad.



Kontejnerji kater se lahko odleče ABROLL

- Kosovni odpadki: hladilniki, pohištvo, rastlinje...



Kontejnerji za fluorescentne cevi

- Fluorescentne cevi, sijalke ...



Zaboji za baterije

- Akumulatorji, baterije...



Plastični zabojniki za razvrščanje odpadkov

- Papir, steklo, plastika, tetrapak...



Kontejnerji za stanovanje

- Priročno za vodenje poslov v reciklažnem dvorišču.

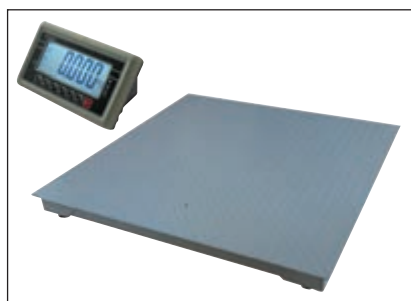

Tehtnica

- Možnost tehtanja palet.



Sekalec

- Primeren za drobljenje bio mase.



Kontejnerji za komunalni odpad

- Gume, barvne in oljne pločevinke.

MOBILNI ZBIRNI CENTRI TALNE TEHTNICE

Stacionarni zbirni centri

- Na prejšnji kataloški strani predstavljamo osnovne posode, ki se uporabljajo v zbirnih centrih. Vse te posode je mogoče najti tudi na drugih straneh kataloga, z več informacijami o dimenzijah in območjih uporabe. Z ponudbo za zbirne centre lahko izdelamo projektno dokumentacijo zbirnih mest, vključno s pravili ravnanja in načrtom ukrepov za slučaj nevarnosti.

Mobilni zbirni centri

- Sistem premičnega zbiranja nevarnih odpadkov je odvisna od uporabljene tehnologije. Najbolj razširjen sistem mobilnih centrov za zbiranje nevarnih odpadkov je uporaba tovornih kontejnerjev. Ta kontejner ima mrežo-rešetko po celotni površini tal. Po celotnem robu kontejnerja so razporejeni sprejemniki za združevanje različnih zabojnikov s pomočjo trakov. Prednost tega sistema je možnost spremembe višine in sestave zabojev, glede na trenutne potrebe. Tovorni kontejnerji se lahko dostavijo z vsakem tovornim vozilom z opremo za nakladanje.



Tip: 6140 Mali mobilni zbirni kontejner (Avie)

- notranja dolžina kontejnerja (3335–3800 mm).

od 3 708,00 €

Tip: 6180 Veliki mobilni zbirni kontejner (ABROLL)

- notranja dolžina kontejnerja (4200–6500 mm).

od 7 828,00 €

Koristna pomoč pri zbiranju nevarnih odpadkov

Talne tehtnice ►

- Uporabljajo se za sprejem in izdajo blaga, za kontrolo v skladišču ali v proizvodnji. Primerni so za suhe prostore z obratovalno temperaturo od -10 do +40 °C.
- Konstrukcija je izdelana iz barvanega jekla, tehtalna površina tehtnice je iz pločevine debeline 4 mm, dobavljeno brez možnosti odstranitve.
- Tehtnico je možno ob naročilu certificirati (kalibrirati) za trgovinske potrebe.
- Indikator v plastični obliki je mogoče priključiti na el. omrežje 230 V ali deluje na vgrajeno baterijo.
- **Enota za tehtanje lahko deluje na naslednje načine:**
 - štetje kosov,
 - zbiranje teže,
 - tehtanje živali,
 - avtomatsko zbiranje in pošiljanje podatkov,
 - tehtanje z omejitvami za določitev zgornje in spodnje meje za kontrolo tolerance teže izdelka ali več kosov,
 - izbira načina zvočnega signala limita ali zunaj limita.
- Prednost kazalca je velik LCD zaslon 52 mm z modro LED svetlobo v podlagi, ki je čitljiv z velike razdalje in pod kotom 170. Druga prednost je hitra stabilizacija vrednosti zaslona in stabilna vrednost rezultata tehtanja.
- Indikator se dobavi s plastičnim nosilcem za cev premera 38 mm, ki se ga lahko nagiba pod kotom. Indikator brez nosilca se postavi na mizo.



TIP	OPIS	MERE (mm)	MAKSIMALNA TEŽA TEHTANJA (kg)	TEŽA (kg)	CENA (Euro)
7298	Talna tehtnica z indikatorjem	1000 x 1000 x 90	300	90	1 133,00
7299	Talna tehtnica z indikatorjem	1000 x 1200 x 100	600	95	1 215,40

NADOMESTNI DELI ZA KONTEJNERJE VELIKE PROSTORNINE

Zaščitne mreže za kontejnerje



TIP	MERE (mm)	DEBELJINA MATERJALA (mm)	BARVA	CENA (m ²) (Euro)
8766-25	25 x 25	2	zelena	5,36
8766-45	45 x 45	3	zelena / črna	5,15
8766-70	70 x 70	3	zelena	3,50
8766-100	100 x 100	3	zelena / črna	2,68

- Koristijo se za zavarovanje tovora.
- Mreža se pritrdi za kljuge na robu kontejnerja.
- Mreže so narejene iz polietilena. Debelina materiala je 2 in 3 mm.
- Dimenzije mreže izberete glede na vaše potrebe.
- Cena velja za mrežo površine 10 m².

Zaščitne prevleke za kontejnerje



Tip: 8716
20,60 € / m²

- Koristijo se za zavarovanje tovora.
- Prevlaka se pritrdi za kljuge na robu kontejnerja.
- Prevlake so izdelani iz materialov teže 550 g/m².
- Na robu imajo prečnik Ø 10, 12, 14, 18, 24 ali 40 mm.
- S prevleko je na voljo tudi obrobna elastična guma Ø 8 mm.
- Standardno na voljo v sivi barvi. Na zahtevo tudi v drugih barvah.
- Prevlake dobavljamo v velikostih, po želji kupca.

Nakladalna rampa

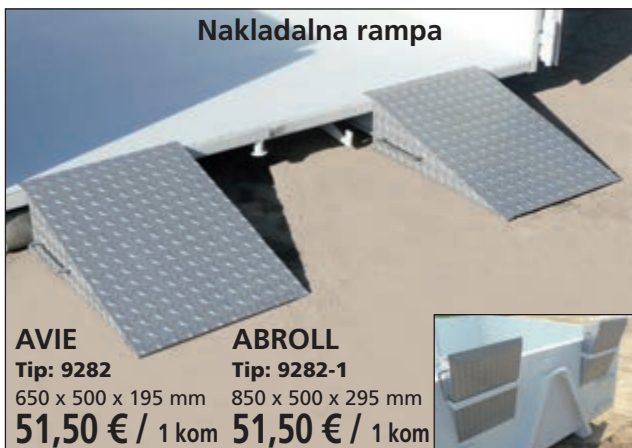

AVIE

Tip: 9282

650 x 500 x 195 mm

51,50 € / 1 kom

ABROLL

Tip: 9282-1

850 x 500 x 295 mm

51,50 € / 1 kom

- Izdelana iz robustnega vroče pocinkanega jekla.
- Nedrseča površina olajša manipulacijo.
- Rampa se postavi ob kontejner (ni pritrjena).
- Ročaji za lažjo manipulacijo.
- Kontejnerje se lahko opremi z oddelki za zaklepanje, za skladiščenje in prevoz rampe.

Odprtine za pritrditev na podlago



Tip: 8996

24,72 € / 1 kom

- Vgrajuje se na dno kontejnerja.
- Predvsem se uporablja za fiksiranje transportnega tovora.

Zaklepanje kljuge AVIE

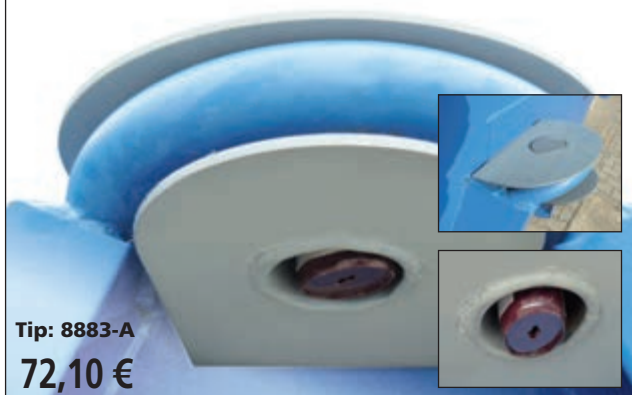

Tip: 8883-A

72,10 €

- Zaklepanje bo preprečilo odtujitev ali krajo kontejnerja.
- Preprečuje krajo kontejnerja, nameščenega na javnih mestih, brez nadzora.
- Ključavnica ni priložena v paketu.

Zaklepanje kljuge ABROLL

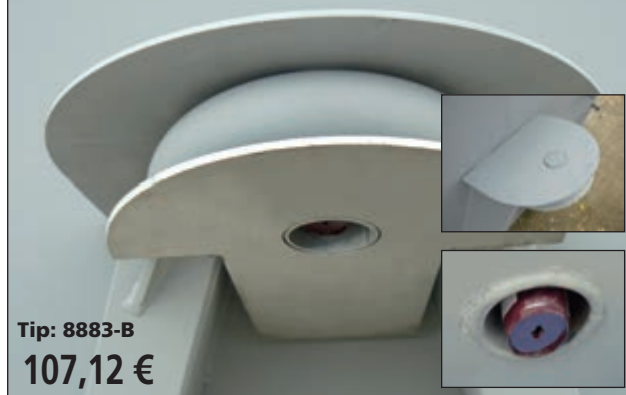

Tip: 8883-B

107,12 €

NADOMESTNI DELI ZA KONTEJNERJE VELIKE PROSTORNINE



Tip: 8787
Kljuka za kontejner AVIE
30,90 €

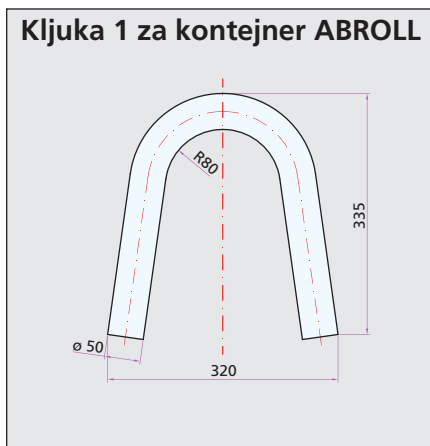

Tip: 8753-1
Kljuka 1 za kontejner ABROLL
53,56 €

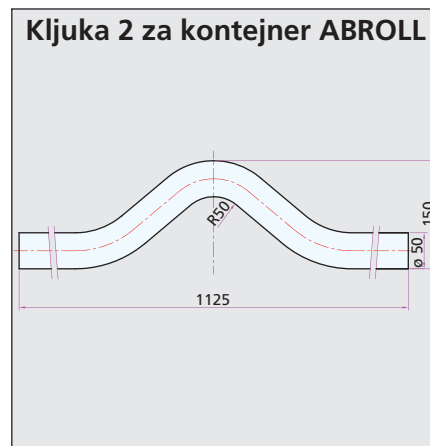

Tip: 8753-2
Kljuka 2 za kontejner ABROLL
84,46 €

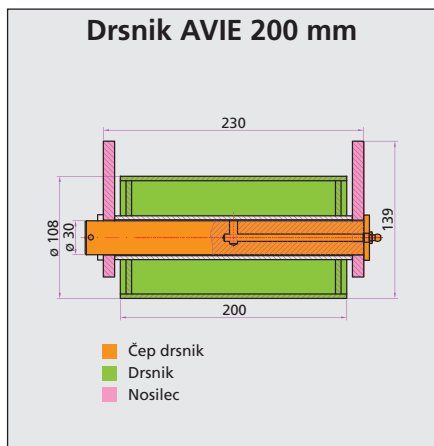

Tip: 8788-C Čep drsnik **18,54 €**
Tip: 8788-R Drsnik **26,78 €**
Tip: 8788-D Nosilec **25,75 €**

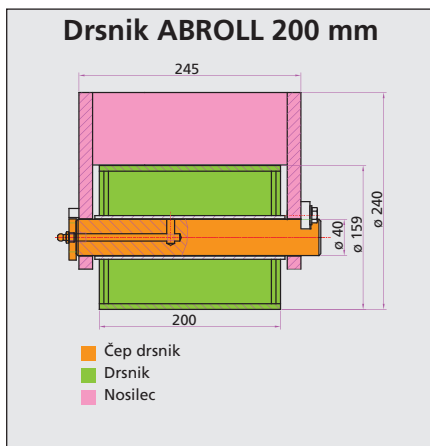

Tip: 8709-C Čep drsnik **26,78 €**
Tip: 8709-R Drsnik **35,02 €**
Tip: 8709-D Nosilec **25,75 €**

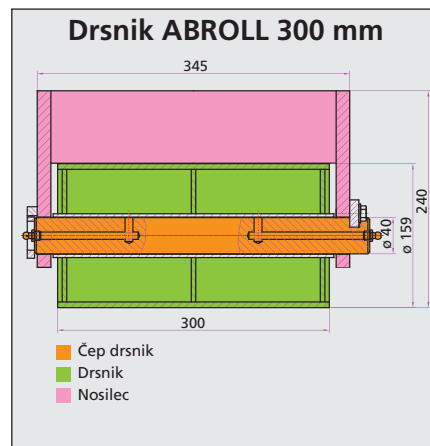

Tip: 8756-C Čep drsnik **31,93 €**
Tip: 8756-R Drsnik **43,26 €**
Tip: 8756-D Nosilec **26,78 €**



Tip: 8776
Sponka
35,02 €

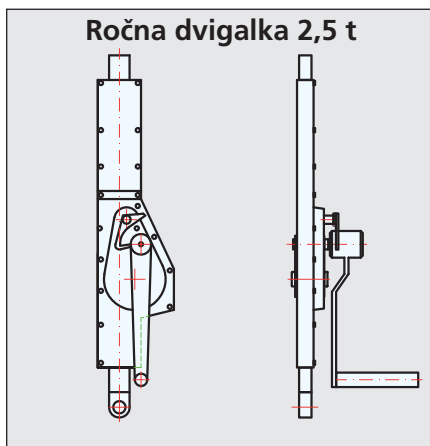

Tip: 8882
Ročna dvigalka 2,5 t
360,50 €

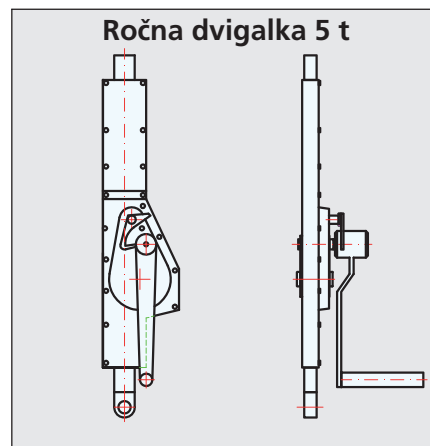

Tip: 8841
Ročna dvigalka 5 t
473,80 €

INTERNA ČRPALNA POSTAJA ZA TOČENJE NAFTE

Mobilna črpalna postaja za nafto 125–600 l



- Idealen priročen pomočnik za točenje goriva za motorje.
- Črpalna s enojnim zidom iz polietilena volumna 125, 200, 430 in 600 l.
- Črpalna postaja je opremljena z integrirano ročko za točenje in odprtino za polnjenje ter odzračevanje posode.
- S prazno črpalno postajo se lahko upravlja s pomočjo z vgrajenih ročajev, a s polno zahvaljujoč vgrajenim zankam za vozila in visoka dvigala.
- Postajo se lahko zloži eno na drugo brez demontaže črpalke in opreme.
- Ventil, ki omogoča popolno zaprtje črpalke, poveča varnost med prevozom.
- Rezervoar 200 ali 600 l, iz polietilena, ena stena (Certifikat za prevoz po ADR).
- Rezervoar 125, 200, 430 litrov polietilena (Certifikat za prevoz in trenutne porabe v skladu z ADR 1.1.3.1c).
- Samo sesalna električna črpalka za 12 ali 24 V in zmogljivost 25 ali 40 l/min z avtomatskim točilno ročko, 4 m dolga cev in 4 m dolg električni kabel.



Merilec pretoka K 24

Tip: 4276 – A, B

- Lahko se dodatno naroči z črpalno postajo.

247,20 €



Pokrov za vsebnike ►

Tip: 3987 Pokrov za vsebnike 125 i 200 l
Cena: 144,20 €

Tip: 3988 Pokrov za vsebnike 430 i 600 l
Cena: 298,70 €



TIP	NAZIV	VOL. (l)	ZUNANJE MERE š x d x v (mm)	TEŽA (kg)	MERILEC PRETOKA	NAPETOST (V)	KAPACITETA (l/min.)	CENA (Euro)
3982	Mobilna črpalna postaja za nafto – brez pokrova	125	800 x 600 x 450	24	A	12	25	721,00
3751	Mobilna črpalna postaja za nafto – brez pokrova	200	800 x 600 x 590	25	A	12	40	824,00
3749	Mobilna črpalna postaja za nafto – brez pokrova	200	800 x 600 x 590	23	A	očno	-	885,80
3983	Mobilna črpalna postaja za nafto – brez pokrova	430	1160 x 760 x 730	45	B	12	40	1 112,40
3984	Mobilna črpalna postaja za nafto – brez pokrova	430	1160 x 760 x 730	45	B	24	40	1 174,20
3985	Mobilna črpalna postaja za nafto – brez pokrova	600	1160 x 800 x 1020	53	B	12	40	1 380,20
3986	Mobilna črpalna postaja za nafto – brez pokrova	600	1160 x 800 x 1020	53	B	24	40	1 380,20

INTERNA ČRPALNA POSTAJA ZA TOČENJE NAFTE



Mobilna črpalna postaja za nafto 430 l, 900 l

- Črpalne postaje so prenosne in dovolj čvrste za namestitve v prtljažni prostor večine tovornih in kombi vozil, kar omogoča koristnikom siguren in legalen prevoz goriva. Črpalne postaje so idealne naprave, za dodajanje goriva v rezervoar delavnih in kmetijskih strojev. Postaje imajo ADR certifikat in v celoti izpolnjujejo zahtevane predpise.
- Postaje so narejene iz UV stabilnega polietilena srednje gostote, obstojne barve, ne pokajo in so odporne na delovanje uskladiščene tekočine. Postaje se dobavljajo kompletne, pripravljene za terensko uporabo. Konstrukcija postaje je enostavna in zato je njihova uporaba zelo lahka. Ves pribor, vključno naprava za črpanje, je nameščen na zgornji strani postaje in je zavarovana s pokrovom na zaklepanje.
- Testirano po zahtevah Evropskega sporazuma (European Agreement-ADR) za Mednarodni cestni prevoz nevarnega blaga, TM 430 certifikat št. 413/575 in TM 900 certifikat št. 448/0/1237.

Standardna oprema:

- 4 m cevi, ročka za točenje z ventilom, črpalna cev s filtrom, 2x grlo odprtine (za polnjenje) s podaljšanim navojem.
- Digitalni merilec pretoka (dovoljeno odstopanje merjenja $\pm 0,5\%$).
- Plovec je pokazatelj nivoja goriva.
- Prezračevanje zavarovano pred razlivanjem med prevozom.
- Pokrov s ključavnico zavaruje enoto pred iztekanjem in pred slabimi vremenskimi razmerami ter prepreči dostop nepooblaščenim osebam.
- Mobilna črpalna postaja se lahko dobavi v izvedbi 12 V ali 24 V z močjo črpalke od 35 l/min, ali 230 V z močjo črpalke 56 l/min.



VOLUMEN (l)	MERE d x š x v (m)	TEŽA (kg)	TIP (V)	CENA (Euro)
430	1,18 x 0,86 x 0,91	55	3344 (12 V) 3345 (24 V)	2 121,80 € 2 410,20 €
900	1,41 x 1,05 x 1,21	98	3347 (12 V) 3348 (24 V)	2 595,60 € 2 595,60 €
			3346 (230 V) 3349 (230 V)	2 204,20 € 2 678,00 €

Mobilna črpalna postaja za točenje nafte

- Odobreno za transport tekoče porabe po ADR.
- Polietilen posoda z integrirano ročko in držali.
- Grlo polnjenje z vgrajenim prezračevanjem.
- Kolesa premer 300 mm, primerna za delo na terenu.
- Izvedba, ki omogoča enostavno ročno manipulacijo.
- Vgrajeno držalo ročke.
- Vgrajene komponente za pritrjevanje ob transportu.

Tip: 7212

električna črpalna postaja z avtomatskim polnjenjem 12 V, 25 l/min z avtomatsko ročko za točenje, odjemno cevjo 3 m in dolžine napajalnega kabla 4 m.

865,20 €



Tip: 7212



Tip: 7213

Tip: 7213

ročna črpalna postaja 25 l/min, dolžina cevi 3 m z ročnim ventilom.

865,20 €

- 19/20 kg
- 1000 x 590 x 430 mm
- 100 l



ČRPALNE POSTAJA ZA TOČENJE NAFTE KOMBINACIJE ČRPALNIH POSTAJ UNI



Interne črpalke omogočajo nabavo dizelskega goriva po znatno nižjih cenah.

Povračilo investicije je zagotovljena tudi pri razmeroma majhnem voznem parku.



◀ Črpalna postaja UNI

Tip: 4275-AP

- Posoda je izdelana iz polietilena – opremljena z drugim pocinkanim plaščem.
- Kovinski plašč služi kot kad, za zajemanje tekočine.
- Postaja je opremljena s kovinsko paletno, ki omogoča manipulacijo paletnemu ali visoko dviznemu viličarju.
- Črpalnišče je certificirano za namestitve v začasnih skladiščih ali zgradbah.
- Oprema: električna črpalka 230 V (kapaciteta cca 30 l/min), avtomatska ročka za točenje in cev 6 m (cev za točenje 4,5 m, cev za črpanje 1,5 m), pokazatelj nivoja in integriran ročaj.

- 92 kg
- 770 x 1280 x 1420 mm
- 1000 l
- 30 l/min



Električni merilec pretoka K 24

Tip: 4276

- Možno naročilo, kot dodatek k črpalni postaji.

236,90 €

◀ Kombinacije črpalnih postaj UNI

- Omogoča vzpostavitev zmogljivosti za shranjevanje do 4500 l.
- Možnost dostave rezervoarja 1500 litrov ali kombinacijo dveh ali treh rezervoarjev.
- Kombinacije so na voljo s kompletom za povezavo.
- Posode so izdelane iz polietilena, so zaščitene z dodatno pocinkano steno, ki služi kot posoda za lovljenje tekočine.
- Kombinacije postajnih črpalk so certificirane, za uporabo v skladiščih ali zgradbah.
- Opremljene so z električno črpalko 23 V s pretokom 50 l/min., 4 m cevjo za točenje, avtomatsko ročko za točenje + držalo, digitalni merilnik pretoka in odprtino za polnjenje iz cisterne.



TIP	ŠTEVILO ZABOJNIKOV	SKUPNI VOLUMEN (l)	OSNOVNE MERE (mm)	TEŽA (kg)	CENA (Euro)
7295	1	1500	2010 x 770 x 2020	176	3 502,00
7296	2	3000	2010 x 1570 x 2020	330	6 180,00
7297	3	4500	2010 x 2370 x 2020	480	8 858,00

INTERNA ČRPALNA POSTAJA ZA TOČENJE NAFTE



Črpalna postaja z dvojnimi stenami

- Specialna konstrukcija z dvojno steno, ki izpolnjuje funkcijo z integriranim vsebnikom za zajemanje tekočine.
- Kovinski zaključni elementi zagotavljajo mehansko odpornost.
- Konstrukcija dna z utori za enostavno manipulacijo z viličarjem.
- Oprema črpalne postaje:
 - Optični pokazatelj poškodbe na eni od notranjih posod, polnjenje luknje z TW spojko in mejno stikalo, zaklop z zračnikom in merilec vsebine in električna črpalna 230 V in moč 72 l/min, avtomatska ročka za točenje + držalo, cev za točenje 4 m, tip: 7216 z točilno cevjo 8 m.
- Na voljo v treh različicah:
 - varianta brez pokrova za uporabo pod nadstrešnico (notranji),
 - varianta s pokrovom za uporabo na prostem (na prostem),
 - varianta s pokrovom, merilnik pretoka, kolut 8 m dolga dozirna cev za uporabo na prostem (na prostem).

Tip: 7214

TIP	OPIS	NAPAJANJE (V)	VOLUMEN (l)	MOČ (l/min)	MERE (mm)	TEŽA (kg)	CENA (Euro)
7214	Črpalna postaja za točenje nafte brez pokrova z uporabo pod nadstrešnico (notranja)	230	2500	72	1200 x 1800 x 1740	220	4 120,00
7215	Črpalna postaja za točenje nafte brez pokrova z uporabo na odprtem (zunanja)	230	2500	72	1200 x 1800 x 1800	235	4 326,00
7216	Črpalna postaja za točenje nafte s pokrovom, merilcem pretoka, kolutom za 8 m dolgo cevjo za točenje, za uporabo na odprtem (zunanja)	230	2500	72	1200 x 1800 x 1800	255	5 253,00

Interna črpalna postaja – Fuel Master

Tip: 3556–3558

- Nadzemna interna črpalna postaja za izdajo motorne nafte z zmogljivostjo 3500, 5000 ali 9000 litrov.
- Konstrukcija z dvojnimi plaščem visokokakovostnega polietilena, odpornega na UV sevanje.
- Zahvaljujoč dvojnemu plašču, črpalna postaja ne potrebuje posode za zbiranje tekočine ali bazena.
- Enostavna namestitvev na prosti površini brez dodatnih zahtev.
- Primerna je predvsem v podjetjih z voznim parkom na nafto, kot so npr.; prevozniki, industrija, tehnične službe, avtobusni terminali, garaže, pristanišča, itd.

Standarna oprema:

- Digitalni prikazovalnik z možnostmi kalibracije.
- Pokrov se lahko zaklene kar zagotavlja varnost.
- Brez žični senzor za nivo tekočine (Watchman – UNIRX) z integriranim senzorjem iztekanja med obema plaščema.
- Flexibilna črpalna cev v kontrolnim ventilom, filtrom in krogljčnim kontrolnim ventilom.
- Avtomatska pištola z flexibilno cevjo dolžine 6 m.
- Pokrov na zaklep.
- Ventil za prezračevanje v notranjosti.
- Priključek za ozemljitev.
- Filter za ločevanje goriva od vode.
- Senzor maksimalnega nivoja priključek za rezervoar vozila.

Kot Opcija je na voljo:

- Merilnik pretoka z spominom za 1500 uporabnikov.
- Programska oprema za natančnejše premljanje porabe.
- Črpalna, ki omogoča pretok do 100 l/min.
- Točilna cev dolžine 12 m.
- Zaščitni kovinski okvir in še in še ...



TIP	VOLUMEN (l)	GLAVNE MERE š x d x v (mm)	TEŽA (kg)	ČINEK ČRPALKE (l/min)	DOLŽINA CEVI ZA IZDAJANJE (m)	CENA (Euro)
3556	3500	2850 x 2200 x 1960	280	79	6	6 489,00
3557	5000	2850 x 2230 x 2340	320	79	6	7 622,00
3558	9000	3250 x 2450 x 2950	490	79	6	10 815,00

KANISTRI IN INTERNE ČRPALNE POSTAJE ZA IZDAJANJE BENCINA



Plastični kanistri za pogonska goriva in maziva (bencin, nafta) s sistemom za točenje

- Plastične posode za transport goriv, proizvedenih iz HDPE.
- Zahvaljujoč sistemu za varno doziranje, ne prihaja do razlivanja goriva.
- Posoda se odpre z vrtenjem zelene varovalke, slika 1 in s sprostitvijo varovalke na kolenu za iztekanje slika 2.
- Avtomatsko zapiranje grla za točenje, tudi služi kot varnostna ključavnica proti nehotenemu odpiranju.
- Kanister z dvema komorama **Tip 3977** omogoča shranjevanje in transport ne samo bencina, ampak tudi olja.
- Kanister **Tip 3979** prostornine 25 l, je standardno opremljen s cevjo za točenje dolžine 1,5 m, z ročno črpalko kapacitete 7,5 l/min., odzračevalnim ventilom in držalom + ročko za točenje.



TIP	OPIS	VOLUMEN (l)	ZUNANJE MERE (mm)	TEŽA (kg)	CENA (Euro)
3976	Plastični kanistri za pogonska goriva in maziva	5	220 x 165 x 255	0,5	21,84
3977	Plastični kanistri za pogonska goriva in maziva, dve komori	6 + 2,2	340 x 160 x 310	1,3	47,38
3978	Plastični kanistri za pogonska goriva in maziva	10	290 x 200 x 290	0,8	30,90
3979	Plastični kanistri za pogonska goriva in maziva s ročno črpalko	25	360 x 240 x 430	2,1	92,70

- 9 kg
- 870 x 420 x 330 mm
- 53 l
- 7,5 l/min

259,56 €



Tip: 3911



◀ Mobilna črpalna postaja za bencin i nafto

- Uporaba mobilnega točenja bencina in olja v majhnih napravah za vrt in gozd. Uporaba ni le v industriji, gozdarstvu, kmetijstvu, temveč tudi na področju moto športa.
- Črpališče je certificirano z UN kodo, za transport in skladiščenje nevarnih tekočin.
- Posoda je izdelana iz odporne HDPE plastike.
- Integrirana ročka za točenje.
- Cev za točenje, dolžine 3 m.
- 2 ventila za enostavno demontažo cevi.



INTERNA ČRPALNA POSTAJA ZA TOČENJE BENCINA



Črpalna postaja za bencin

Tip: 4282

- Pocinkano mobilno črpališče z dvema plaščema za bencin.
- Certificirano za uporabo v zgradbah in na prostem, brez potrebe po kadi za zbiranja tekočine. S svojo trdnostjo je odporna na eksplozijo.
- Postaja je certificirana in v skladu z ADR za prevoz nevarnih tekočin.
- Narejena iz pločevine debeline 3 mm.

Oprema:
električna črpalna v „EX“ – izvedba odporna na eksplozijo, avtomatsko ročko, odjemna cev 3,4 m, pokrov črpalke s ključavnico, smuči za enostavno manipulacijo, indikator nivoja.

- 310 kg
- 1200 x 1200 x 1770 mm
- 980 l
- 50 l/min

8 240,00 €

Mobilna, brez potrebe za kado za zbiranje tekočin



Detajl merilca pretoka.

Mobilna črpalna postaja za bencin ►

- Uporablja se za prevoz in točenje bencina. Uporaba ni le v industriji, gozdarstvu, kmetijstvu, temveč tudi na področju moto športa.
- Posoda z enim zidom, električno neprevodnega polietilena, prostornine 120 ali 190 litrov. Sestavni del je merilec višine nivoja, z integriranim ročajem ročke za točenje, odprtina za polnjenje, ki omogoča neprekinjeno preskrbo brez odpiranja vsebnika. Varno zlaganje ene postaje na drugo med seboj, omogoči fiksiranje izboklin in vdolbin na posodi. Ventil, ki omogoča popolno zaprtje postaje, poveča varnost med prevozom.
- Ročna črpalna z zmogljivostjo 25 l/min s cevjo 2,7 m in ventilom za točenje za enostavno doziranje.
- Certificirano za transport in trenutno porabo v skladu z ADR 1.1.3.1c.

Pokrov za postaje ►

Tip: 3987

Pokrov za tip 3989 ali 3990.

144,20 €



Tip: 3990

Tip: 3989



TIP	NAZIV	VOLUMEN (l)	ZUNANJE MERE (mm)	TEŽA (kg)	KAPACITETE (l/min.)	CENA (Euro)
3989	Črpalna postaja za bencin – brez pokrova	120	800 x 600 x 450	23	25	1 689,20
3990	Črpalna postaja za bencin – brez pokrova	190	800 x 600 x 590	25	25	1 812,80

INTERNA ČRPALNA POSTAJA ZA TOČENJE AdBlue®



- Praktična rešitev za točenje AdBlue® za proizvodne in servisne naprave, gradbeništvo in kmetijstvo.
- Postajna rešitev (AdBlue®) nima ADR certifikata, saj ne gre v za nevarno snov.
- Ponujamo vam široko paleto črpalnih sistemov s posodami od 200 l do 1000 l IBC zabojnike. Na zahtevo je mogoče ponuditi rešitve z zmogljivostjo do 30 000 litrov.
- Sistemi črpal so opremljeni s posebnimi črpalčkami, ki so kemijsko odporni proti AdBlue® tekočini.

Garnitura za prčrpavanje AdBlue® ▶

- Ekonomična in uporabna rešitev.
- Rotacijska črpalčka z majhno porabo energije.
- Sistem omogoča da črpalčka sede na dno rezervoarja.
- Kompaktna in lahka konstrukcija.
- Primerno za AdBlue®.
- Cev za točenje dolžine 4 m z avtomatsko pištolo.
- Črpanje 25 L/min.

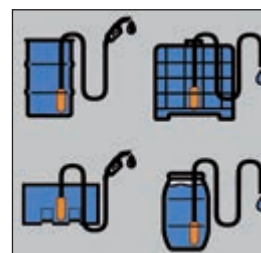

TIP	OPIS	MERE (mm)	NAPAJANJE	TOČENJE	CENA (Euro)
7386	Črpalčka CENTRI	Ø 56 x 160	12 V	ventil	391,40
7387			12 V / (AC adapter na 220 V)	avtomat	453,20

Črpalni sistem za sode ▼

Tip: 7207

Enostavna manipulacija



Črpalni sistem za sode ▼

Tip: 7206



- Sistem je opremljen s samo črpajočo membransko črpalčko moči 30 l/min, 230 V, s 6 metrsko točilno cevjo in adapterjem. Vse je v celoti nameščeno na konzoli iz nerjavnega jekla. Avtomatska ročka za točenje z „žepom“ za odcejanje, je sestavni del kompleta.
- Plastični sod ni v paketu.

Digitalni merilec pretoka AdBlue® ▼

Tip: 7208

- Komplet za črpanje je možno z doplačilom dodatno opremiti z merilnikom pretoka.
- Meri razpon 6–100 l/min s priključnim kolenom 90°, za neposredna povezava na črpalčko.



TIP	OPIS	MOČ (l/min)	TEŽA (kg)	MERE (mm)	CENA (Euro)
7206	Konzole s črpalnim sistemom za sode 220 l	30	14	480 x 370 x 265	1 025,88
7207	Črpalni sistem za sode 220 l na kolesih	30	39	107 x 700 x 300	1 730,40
7208	Digitalni merilec pretoka AdBlue®	6–100	0,5	170 x 130 x 80	309,00

INTERNA ČRPALNA POSTAJA ZA TOČENJE AdBlue®

AdBlue® je v Evropi in po državah katere so prevzele evropske limitne emisije, trgovski naziv za tekoči aditiv, kateri se koristi za reguliranje izpušnih plinov dizelskih motorjev, na nivo limita emisije EURO IV in višjih. Po kemijski sestavi je to vodna raztopina, visoke čistote. AdBlue se brizga izpred katalizatorja izpušnih plinov, kjer se predvsem kot raztopina enotno meša z izpušnimi plini, a pod vplivom toplote in ob prisotnosti vode razvije na amonijak (NH₃) ogljikov dioksid (CO₂). Amonijak potem na površini reagira z dušikovimi oksidi (NO_x), ki nastajajo pri visokih temperaturah izgorovanja nafte. Iz izpušnih cevi tako namesto NO_x, prihaja v večini neškodljiv naravni produkt, vodna para in dušik. Poraba AdBlue® je približno izmed 3 in 7% od skupne porabe goriva, pri čemer se viša vrednost nanaša na strožje limitne emisije.

AdBlue® ima svojo največjo porabo pri večini tovornih vozil, gradbenih in kmetijskih strojih in tudi pri osebnih vozilih.

Proizvod AdBlue® je dosegljiv na bencinskih postajah, direktno na črpalkah za točenje goriva ali pri licenčnih distributerjih v embalaži.

Črpalna postaja AdBlue®

- Črpalna postaja ima steno iz polietilena, odobrenega za AdBlue®.
- Konstrukcija je prilagojena za ravnanje s viličarjem.
- Integriran vhod je postavljen na eno stran črpalke, na drugi so držala.
- Vgrajen nosilec za ročko za točenje.
- Grlo za polnjenje DN 100 (430 l) in DN 150 (600 l).
- Ventil za slučaj previsokega tlaka.
- Avtomatska električna črpalke zmogljivosti 30 l/min, 12 V, 4 m dolg električni kabel s priključki.
- 4 m dolga cev za točenje.



Tip: 7210
600 l s pokrovom

Tip: 7209
430 l brez pokrova



Črpalna sistem za AdBlue® z univerzalno konzolo za IBC kontejnerje

Tip: 7211

- Samo sesalna črpalna membranska zmogljivost 30 l/min, 230 V, s 6 m cevi za točenje in 1,5 m za črpanje ter spojni adapter. Vse je v celoti nameščeno na konzoli iz nerjavnega jekla. Avtomatska ročka za točenje z „žepom“ za odcejanje.
- Kontejner ni del kompleta dostave.

Digitalni merilec pretoka AdBlue® Tip: 7208



- Komplet črpalna, je lahko z doplačilom opremljena z dodatnim merilnikom pretoka.
- Mere v razponu 6-100 l/min, pri povezovalnem kolenu 90°, z neposredno povezavo s črpalno.

TIP	OPIS	MOČ (l/min)	TEŽA (kg)	MERE (mm)	CENA (Euro)
7209	Posoda 430 l	30	43	760 x 1160 x 730	1 442,00
7210	Posoda 600 l	30	51	800 x 1160 x 1020	1 751,00
3988	Pokrov na posodi 430 i 600 l (8833)	-	13	760 x 1160 x 280	298,70
7211	Konzola s črpalnim sistemom za postavljanje na IBC kontejnerje	30	14	370 x 480 x 265	1 030,00
7208	Digitalni merilec pretoka AdBlue®	6 – 100	0,5	130 x 80 x 170	309,00

LOVILNE POSODE ZA SODE

EN Testirano na tesnost



Tip: 7558

292,52 €



Tip: 7559

442,90 €

Lovilna posoda za 1 sod

- Primerno za sode do volumna 216 l.
- Barvan z cinakanimi rešetkami: **Tip: 7558.**
- V celoti pocinkan: **Tip: 7558-Z.**

- 50 kg
- 800 x 800 x 400/500 mm
- 216 l

Tip: 7558-Z

360,50 €



Mobilna lovilna posoda za en sod

- Primerno za sode do volumna 216 l.
- Z barvanimi rešetkami: **Tip: 7559.**
- Z cinkanimi rešetkami: **Tip: 7559-Z.**
- Opremljeno z visoko kvalitetnimi kolesi Ø 125 mm z zavoro (dva fiksna, dva vrtljiva).
- Ročaj, ki ga lahko odstranimo.

- 65 kg
- 800 x 800 x 400/555/1120 mm
- 216 l

Tip: 7559-Z

484,10 €



OGREVALNI PLAŠČI ZA SODE LOVILNE POSODE

Kovinske lovilne posode z rešetkami ▼

- Primerno za shranjevanje nevarnih tekočin. Preprečuje uhajanje olj in nafte v okolje.
- V kolikor je potrebno jih lahko sestavljamo v kakršne koli oblike 1200 x 800 mm.
- Posamezne rešetke so vstavljene v posodo.
- Vključeno v obliko:
 - Model z barvano rešetko,
 - Model z cinkano rešetko.

- 44 kg
- 1200 x 800 x 35 mm
- 33 l

Model
z barvano rešetko

Tip: 7560

247,20 €

Model
z cinkano rešetko

Tip: 7560-Z

267,80 €

Možnost pritrjevanja klančine na dalši ali krajši strani.

Pritrjevanje s daljše strani

Tip: 7561-L

- 14 kg
- 1200 x 475 x 35 mm

110,24 €

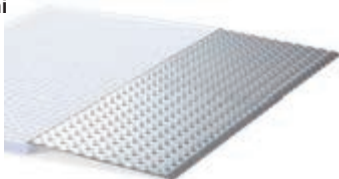

Pritrjevanje s krajše strani

Tip: 7561-S

- 9,5 kg
- 800 x 475 x 35 mm

93,28 €



Kit za spajanje zagotavlja Trdno zvezo med dvema elementoma.

Spajanje na daljši strani

Tip: 7560-L

- 1180 x 20 mm

8,28 €



Spajanje na krajši stran

Tip: 7560-S

- 780 x 20 mm

6,36 €



Spajanje na vogalih

Tip: 7560-K

- 20 x 20 mm

15,90 €

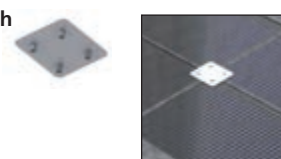

Grelni plašči za sode ►

- Grelni plašči za sode.
- Električni grelni plašči so izdelana rešitev za snovi, ki ne smejo zmrzniti, ki morajo biti na konstantni temperaturi ali zaradi viskoznosti.
- Opremljeni z enostavnim termostatom imajo delovno območje 0–40 °C ali 0–90 °C.
- Izjemno odporni in obstojni in majhne teže.
- Prednost je v enostavni uporabi in širokem naboru dimenzij (za sode od 25 l do 200 l).
- Izjemno močna jermena za pritrjevanje.

Tehnični podatki:

Material: Poliester.

Silikonska izolirana spirala za ogrevanje.

Nastavljiva jermena za zapiranje.

Napajalna žica dolžine 3 m, brez priključka.

Termostat: 0–40 °C ali 0–90 °C.

Zaščita: IP40.

Primerno za: Olja, Nafto, Masti, voske, lepila, smole in vodo.

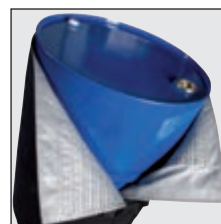

TIP	OPIS	MERE (mm)	NAPETOST (V)	CENA (Euro)
7544	Grelni plašč za sod 200L 1200W	1990 x 800	230	1 297,80
7545	Grelni plašč za sod 200L 530W	1990 x 450	230	988,80
7546	Grelni plašč za sod 105L 400W	1650 x 370	230	947,60
7547	Grelni plašč za sod 50-60L 300W	1330 x 460	230	844,60
7548	Grelni plašč za sod 25-30L 225W	1200 x 400	230	844,60

KOVINSKE POSODE ZA ZBIranJE TEKOČIN ZA 2 SODA 200 l

Testirano v skladu z EN standardi na iztekanje



Tip: 1260
350,20 €

◀ Lovilne posode z rešetkami ▼

- Primerne za zbiranje in skladiščenje 2 x 200 l soda. Varianta z mrežo, olajša rokovanje s sodi.
- Na voljo v dveh različicah: - lak (+ pocinkana mreža) **Tip: 1260**
- popolnoma vroče cinkana **Tip: 1260-Z**

- 1200 x 800 x 250/350 mm
- 220 l

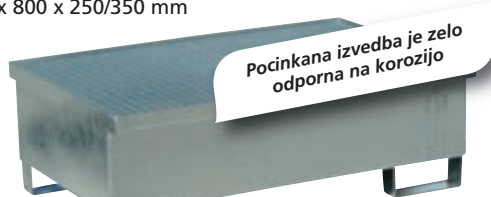

370,80 €

Tip: 1260-Z

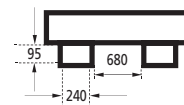

Lovilne posode brez rešetk ▼

- Primerne za shranjevanje 200 l sodov ali manjših posod.
- Na voljo v izvedbah: - barvana **Tip: 5206**
- v celoti vroče cinkana **Tip: 5206-Z**

- 1200 x 800 x 250/350 mm
- 220 l



Tip: 5206
245,14 €

Tip: 5206-Z
309,00 €

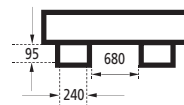

Tip: 6075
525,30 €

Tip: 6075-Z
556,20 €

Mobilne lovilne posode ▲

- Opremljene z kolesi za velike obremenitve – dva kolesa z zavoro, premera 125 mm.
- Ergonomsko oblikovan ročaj za lažjo manipulacijo.
- Na voljo v izvedbah: - barvana (+ cinkana rešetka) **Tip: 6075**
- v celoti vroče cinkana **Tip: 6075-Z**

- 1200 x 800 x 250/405/1200 mm
- 220 l

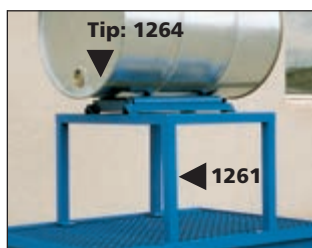

Kolesa **Tip: 1264** Cena: 61,80 €

Polica **Tip: 1261** Cena: 51,50 €

- 740 x 560 x 535 mm

Klančina.
Tip: 6081
80,34 €

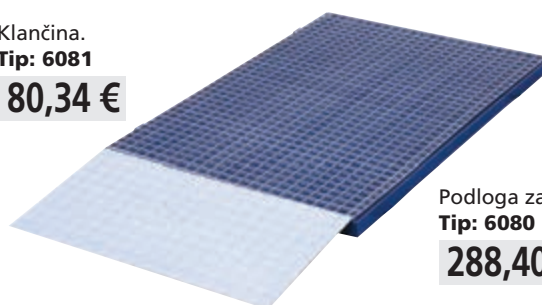

Podloga za zbiranje.
Tip: 6080
288,40 €

Podloga za zbiranje – ▼ zložljive lovilne platforme

Tip: 6080

- Možno sestavljati razne oblike s pomočjo platforme dimenzij 1450 x 750 mm.
- Samostojne rešetke so tesno locirane ena poleg druge.
- Lovilni platforme so lahko po želji opremljene z cinkanimi rešetkami.
- Barvana platforma, rešetke in klančina so vroče cinkane.

KOVINSKE LOVILNE POSODE ZA 4 SODE 200 l

Testirano v skladu z EN standardi na iztekanje



Tip: 6077
453,20 €

◀ Lovilne posode z rešetkami ▼

- Zbiralni pladenj za shranjevanje, primeren za sode 4 x 200 l. Varianta z rešetko olajša manipulacijo s sodi.
- Na voljo v dveh različicah:
 - barvano (+ pocinkana mreža) **Tip: 6077**
 - v celoti vroče cinkano **Tip: 6077-Z**.



Tip: 6077-Z

504,70 €

1200 x 1200 x 160/260 mm

220 l

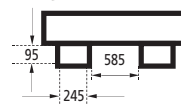

Lovilne posode brez rešetk ▼

- Primerna za shranjevanje 200-litrskih sodov ali manjših posod.
- Na voljo v različicah:
 - barvano **Tip: 1262**
 - kompletno vroče pocinkane **Tip: 1262-Z**

Tip: 1262-Z

1200 x 1200 x 160/260 mm

220 l

370,80 €

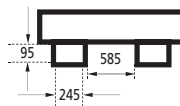

Tip: 1262

280,16 €

◀ ▼ Lovilne posode z rešetkami

- Posode za zbiranje, pladenj za shranjevanje 4 x 200 l sod.
- Varianta z mrežo olajša manipulacijo s sodi.
- Na voljo v različicah:
 - barvano (+ pocinkana mreža) **Tip: 6076**
 - kompletno vroče pocinkano **Tip: 6076-Z**



Tip: 6076

628,30 €

2500 x 800 x 150/250 mm

270 l



Pocinkana varianta zelo odporna na korozijo

Tip: 6076-Z

741,60 €

ZAŠČITENE POSODE ZA ZBIRANJE TEKOČIN

Testirano v skladu z EN standardi na iztekanje



- Primerno za varno in pravilno shranjevanje tekočin, ki ogrožajo kakovost vode.
- Dvokrilna vrata in lopute olajšajo dostop do zabojnika za skladiščenje.
- Zaščitene zbiralne posode so opremljene s cilindrično ključavnico.
- Površinska obdelava z prašno barvo.
- Notranja mreža je vroče cinkana.
- Posamezne variante se razlikujejo le po notranji opremitvi.

1430 x 880 x 1550 mm



Tip: 5145

1 153,60 €

Rešetka 92,70 €

Tip: 5145-R

- Vroče pocinkana rešetka, ki se lahko odstrani.



Tip: 5145 + 5145-R

Fiksiranje pokrova.



Detajl zapiranja.



◀▼ Varianta s dodatki

Barvano stojalo 53,56 €

Tip: 5145-S

- Barvano stojalo za dva 60 l soda. Lahko ga enostavno privijemo v rešetko. Vijaki so v kompletu.



Tip: 5145 + 5145-S



ZAPRTE POSODE ZA ZBIRANJE TEKOČIN ZA 4 SODE



Tip: 7246

- Primerno za varno in predpisano shranjevanje tekočin, ki ogrožajo vodo, v BC kontejnerjih.
- Dvokrilna vrata s ključavnico, ki se zaklepajo in dvižni pokrov, ki ima rotacijski mehanizem, omogoči lažji dostop do uskladiščenih posod.
- vroče cinkano rešetko, ki se lahko odstrani.

1 627,40 €

-  140 kg
-  1400 x 1400 x 1460 mm
-  Volumen zbiranja: 225 l
- Kap.: 4 kom sodi 200 l (216 l)



KOVINSKE LOVILNE POSODE



Paleta PS 15/2.
Tip: 1215



Paleta PS 15/4.
Tip: 1216



◀ Paleta PS 15/2 i PS 15/4 stojal za zbiranje tekočine

- Namenjene za varno skladiščenje in prevoz tekočih stvari, ki škodujejo okolju.
- Namestijo se v stavbe ali pokrite objekte.
- Trdna kovinska konstrukcija omogoča zlaganje na dva nivoja.
- Stebrički se lahko odstranijo, kar zmanjšuje stroške prevoza.
- Standardna površinska zaščita z barvo ali po želji kupca, možnost vročega cinkanja površine.

Testirano v skladu z EN standardi na iztekanje.



Tip: 3576

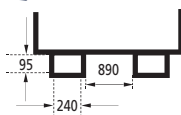

Tip: 6085

Lovilne posode za prevoz ▲ ►

- Primerne za 2 ali 4 sode 200 l.
- Zasnova omogoča prevoz palet s sodi.
- Površinska obdelava z vročim cinkanjem in prašno barvo v kombinaciji z vroče pocinkano rešetko.

TIP	NAZIV	POVRŠINSKA OBDELAVA	GL. MERE (mm)	VOLUMEN POSODE (l)	NOSILNOST (kg)	CENA (Euro)
1215	Paleta PS 15/2	barvana	600 x 1200 x 1300	205	1200	494,40
1216	Paleta PS 15/4	barvana	1200 x 1200 x 1300	300	1200	576,80
3576	Posoda za 2 soda	barvana	800 x 1400 x 1300	220	1200	556,20
3576-Z	Posoda za 2 soda	pocinkana	800 x 1400 x 1300	220	1200	659,20
6085	Posoda za 4sode	barvana	1400 x 1400 x 1300	235	1200	741,60
6085-Z	Posoda za 4sode	pocinkana	1400 x 1400 x 1300	235	1200	803,40

STOJALA, KADI ZA ZAJEM TEKOČIN

- Sistem za vgradnjo je lahko kombinirati, police in posode za zbiranje razlitih tekočini, v skladu z zahtevami kupcev.
- Priporočamo zlaganje tri vrstice polic.
- Ravnanje s pomočjo viličarja ali žerjava.

- Sistem je zasnovan posebej za postavitve v stavbah ali zaprtih prostorih.



Tip: 1263

Tip: 1263

Valjčki. ▼
 Tip: 1264 Cena: 61,80 €
 Tip: 1264-Z Cena: 103,00 €

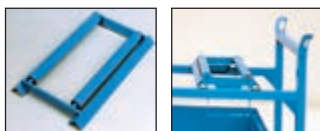

▲ Lovilna posoda za tekočine.
 Tip: 1262



Tip: 3596 ▶

Tip: 3596 ▶

Posoda za zbiranje tekočin.
 Tip: 6077 ▶



Tip: 1270 ▶

Tip: 1270 ▶

Tip: 1270 ▶

Tip: 1270 ▶

Posamezne komponente se lahko medsebojno kombinirajo

▲ Lovilne posode za tekočine.
 Tip: 1262



▲ Lovilne posode.
 Tip: 6077-Z

Glavne mere š x d x v (mm)	1405 x 600 x 920	1405 x 600 x 920	1405 x 800 x 920	1200 x 1200 x 260	1200 x 1200 x 260
Barvna varianta Tip / Cena (Euro)	Tip: 1263 / 173,04 €	Tip: 3596 / 144,20 €	Tip: 1270 / 329,60 €	Tip: 1262 / 280,16 €	Tip: 6077 / 453,20 €
Vročje cinkana varianta Tip / Cena (Euro)	Tip: 1263-Z / 191,58 €	-	Tip: 1270-Z / 453,20 €	Tip: 1262-Z / 370,80 €	Tip: 6077-Z / 504,70 €

MONTAŽNI REGAL ZA SODE Z KADJO ZA ZBIRANJE TEKOČIN

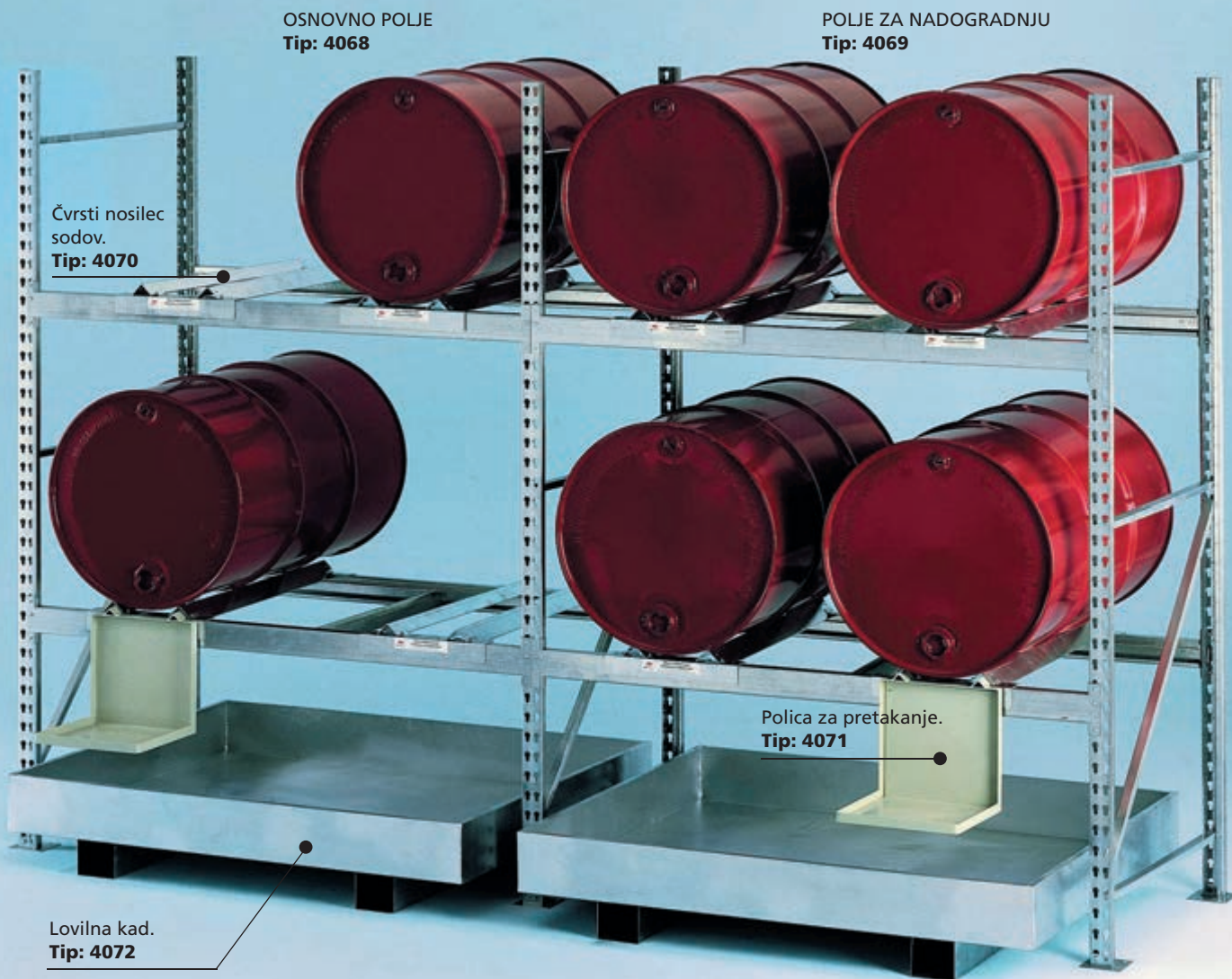

Stojalo za sode ▲

- Enotavna montažna konstrukcija iz stojal in prečnih vezi.
- Lovilna kad za tekočine je iz jeklene pločevine, testirana na neprepustnost, standardna dobava v pocinkani varianti.

TIP	NAZIV	POVRŠINSKA OBDELAVA	GL. MERE (mm)	CENA (Euro)
4068	Regal za sode – osnovno polje	cinkano	1502 x 800 x 2200	257,50
4069	Regal za sode – polje nadgradnje	cinkano	1451 x 800 x 2200	168,92
4070	Nosilec sodov – čvrst	cinkano	–	59,74
4071	Polica za pretakanje	RAL 7035	–	25,75
4072	Lovilna kad	cinkano (zink dipping)	1300 x 1100 x 250	453,20

Stojala za sode S2 ▼

Tip: 5211

- Namenjena so je predvsem za racionalno shranjevanje sodov.
- Možnost zlaganja v treh ravneh.
- Standardna, površinsko barvana izvedba, po potrebi kupca se lahko nadomesti s cinkom.

1320 x 750 x 310 mm

1300 kg

86,52 €

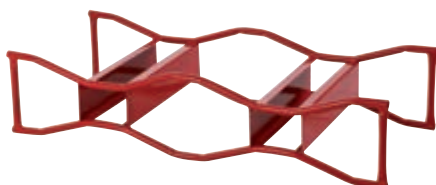

PALETNI REGALI ZA NEVARNE SNOVI

- Izpolnjujejo vse zahteve za skladiščenje nevarnih snovi.
- Police so izdelane iz pocinkanega okvirja. Nosilci pa so obdelani z prašno barvo.
- Premikanje nosilca za 50 mm.
- Prednost je velika nosilnost po paleti.
- Dobava v razstavljenem stanju.
- Poleg osnovnega in dodatnega polja, je nujno potrebno posebej naročiti lovilno kad iz pocinkanega jekla.



TIP	3283	3284	3287	3288	4534 lovilna kad
NOTRANJE MERE (š x d x v) (mm)	2700 x 1100 x 3300	2700 x 1100 x 3300	2700 x 1100 x 4400	2700 x 1100 x 4400	2 660 x 1 240 x 155/250
NOSILNOST NOSILCA * (kat) (kg)	2700	2700	2700	2700	-
KAPACITETA	6 x EU paleta ali 4 x (1,2 x 1,2 m)	6 x EU paleta ali 4 x (1,2 x 1,2 m)	9 x EU paleta ali 6 x (1,2 x 1,2 m)	9 x EU paleta ali 6 x (1,2 x 1,2 m)	volumen 495 l
Cena (Euro)	648,90	484,10	906,40	679,80	659,20

* z enakomerno obremenitvijo

KOVINSKE POSODE ZA ZBIRANJE TEKOČIN 1000 l BARVANE/CINKANE

Testirano v skladu z EN standardi na iztekanje



od 927,00 €

Tip: 6079
Tip: 6079-Z

- Primerne za skladiščenje kontejnerja do prostornine 1000 l (zmogljivosti posod je vsaj 1000 l).
- Različice za 1 ali 2 kontejnerja.
- Varianta s stolalom, primerna tudi kot postaja za izdajanje.
- Površinska prah barva, v primeru potrebe, po večji odpornosti proti koroziji, je vroče cinkana različica (obe različici imajo vroče cinkano konstrukcijo).



Tip: 3594
Tip: 3594-Z

Rezervoar s prostornino 1000 litrov, se lahko uporablja za shranjevanje dveh kontejnerjev po 1000 l.







Tip: 3595
Tip: 3595-Z

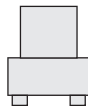

Cinkana varianta
Zelo odporna na korozijo

Tip: 3593
Tip: 3593-Z

				
Glavne mere š x d x v (mm)	1200 x 1500 x 700	2300 x 1500 x 400	1200 x 1500 x 950	2300 x 1500 x 650
Kapaciteta kontejnerja (l)	1 x 1000	2 x 1000	1 x 1000	2 x 1000
Barvana varianta Tip / Cena (Euro)	Tip: 3593 / 741,60 €	Tip: 3594 / 927,00 €	Tip: 6079 / 927,00 €	Tip: 3595 / 1 174,20 €
Vročje cinkana varianta Tip / Cena (Euro)	Tip: 3593-Z / 865,20 €	Tip: 3594-Z / 1 071,20 €	Tip: 6079-Z / 968,20 €	Tip: 3595-Z / 1 297,80 €

ZAPRTE LOVILNE POSODE ZA IBC KONTEJNER

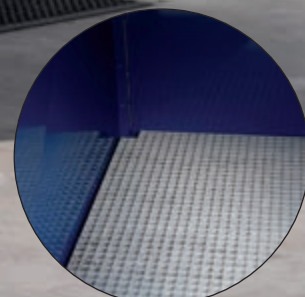

Detajl vroče cinkane rešetke.



2 266,00 €

Tip: 7245 ▲

- Primerno, sigurno, ter predpisano skladiščenje tekočin, ki ogrožajo vodo, v IBC kontejnerjih.
- Enokrilna vrata, ki se zaklenejo, zagotavljajo udoben dostop do shranjenih posod.
- Robustna zasnova za varno shranjevanje IBC kontejnerjev.
- V sprednjem delu vroče cinkana rešetka, ki jo je mogoče odstraniti, za enostavno pretakanje tekočin.

- 📦 210 kg
- 📏 1200 x 1520 x 2450 mm
- 🗑️ Zajetje volumna: 1000 l

Kapaciteta: 1 IBC kontejnerja volumna max. 1000 l

Tip: 6087 ▼

3 028,20 €

- Možnost skladišča za 2 IBC kontejnerja.

Več o tem v poglavju „REGALI ZA NASTAVITVE POSTAVLJANJA SODOV IN KONTEJNERJEV“



ZBIRNE KADI IZ STEKLENEGA LAMINATA

Predvsem namenjene
koriščenju v kemijski
industriji



Plastična kad za 4 sode.
Tip: 4238

Proizvajajo se iz kvalitetnega steklenega laminata, ki garantira sledeče prednosti:

- Absolutna odpornost na rjo.
- Odporna na večino kemikalij.
- Majhna teža.
- Velika stabilnost laminata, tudi v ekstremnih temperaturnih spremembah.
- Opremljen z vroče cinkanimi rešetkami.



Detajl rešetke.

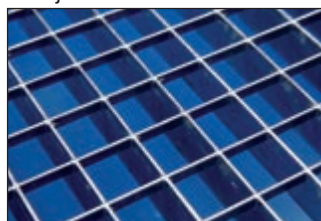

Kad za sprejem brez rešetke.

Tip: 4498



Plastična kad 1000 l.
Tip: 4239



Plastična kad
za 2 sode.
Tip: 4237

Optimalno rezmerje
cena – kvaliteta

TIP	GL. MERE (mm) d x š x v	KAPACITA (l)	ŠTEVILO 200 LITERSKIH SODOV	TEŽA (kg)	CENA (Euro)
4236	820 x 420 x 240	65	-	9,5	189,52
4237	1280 x 850 x 290	220	2	33	339,90
4238	1280 x 1280 x 210	220	4	46	535,60
4239	1620 x 1190 x 910	1000	1 x 1000 l	93	1 400,80
4498	1200 x 800 x 165	150	-	9	175,10

ZAŠČITNE PLASTIČNE KADI



Tip: 4658

- Cinkana rešetka se lahko odstrani.
- Štiri noge, enostavno manipulacija z viličarjem.

- Tip: 4657** - Primerno za manipulacijo z EU paletu.
- Možno je polaganje na tla (odporna na korozijo).



Tip: 4659

- 2x trdna kolesa, 2x vrtljivo kolo z zavoro.
- Ročaj in cinkana rešetka, ki se lahko odstrani.

Plastične kadi za zbiranje tekočin ▶

- Izdelana iz visoko kakovostnega polietilena z visoko kemično odpornostjo.
- Kapaciteta zajema 250 l, majhna teža.
- Na voljo v variantah – mobilna, z nogami ali brez nog (namenjena za manipulacijo z EU paletami).
- Zasnovana za sode do 225 litrov.
- Rekordno majhna teža, zagotavlja odlično mobilnost.

TIP	GL. MERE d x š x v (mm)	KAPACITETA (l)	REŠETKA	NOSILNOST (kg)	KAPACITETA 200 l SODA	TEŽA (kg)	CENA (Euro)
4657	1205 x 805 x 330	250	-	600	2	18	148,32
4658	1205 x 805 x 430	250	cinkana	600	2	38	309,00
4659	1205 x 805 x 1040	250	cinkana	600	2	44	473,80



- Tip: 4662** (kad)
Tip: 4663 (rešetka)

100% zasigurana delavna
ali skladiščna površina

Oprema

- Tip: 4661**
- Cinkana rešetka za Tip: 4660.

58,71 €

- Tip: 4663**
- Cinkana rešetka za Tip: 4662.

82,40 €

Tip: 4662



▼ Plastične kadi za zbiranje tekočin

- Izdelano iz visoko kakovostnega polietilena.
- Kadi možno naknadno opremiti z pocinkano rešetko.
- Namenjene shranjevanju manjših posod s tekočino, oziroma, kot delovno površino, s sigurno kapaciteto zajemanja.
- Na voljo v velikostih 30 in 40 l.

TIP	GL. MERE d x š x v (mm)	KAPACITETA (l)	NOSILNOST (kg)	TEŽA (kg)	CENA (Euro)
4660	980 x 600 x 85	30	40	4	98,88
4662	1300 x 620 x 80	40	40	5	113,30

ZAŠČITNE PLASTIČNE KADI

Plastični podi za zbiranje tekočin

- Izdelani iz specialnega polietilena, ki je odporen na večino kemikalij. Opremljeni s plastično rešetko velike nosilnosti, ki se lahko sname. Odstranljivost plastičnih rešetk omogoča enostavno čiščenje.
- Nizek profil poda za zbiranje tekočin, omogoča lahko manipulacijo z sodi volumna 220 l.
- Podi za zbiranje tekočin se lahko med seboj spajajo s pomočjo kompleta za spajanje, ki omogoča ustvarjanje velike skladiščne kapacitete, z velikim volumnom za zbiranje. Podi se lahko opremijo z pristopno rampo Tip: 4682, zaradi lažje manipulacije s sodi.

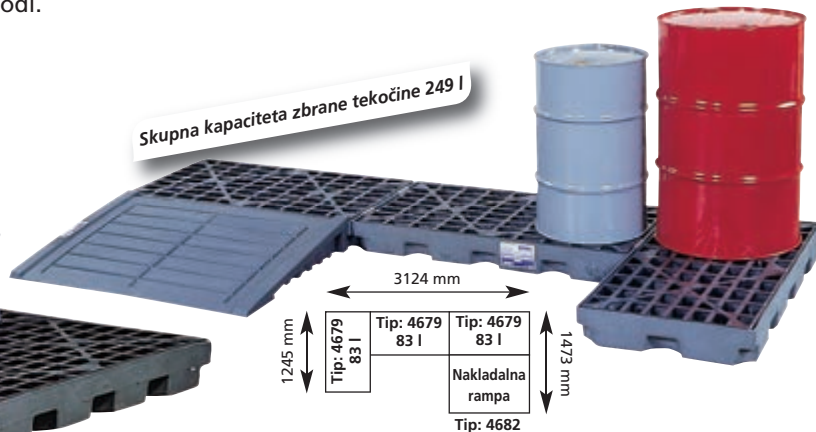

Tip: 4683 63,86 €

Komplet za spajanje:
 2x nerjaveča spojka
 2x gumi tesnilo
 1x teflonska cev
 - S spajanjem poda dobite želeno kapaciteto.
 (patent št. US 6.622.879.81)

TIP	GL. MERE d x š x v (mm)	KAPACITETA SODA 220 l / l	TEŽA (kg)	CENA (Euro)
4679	1245 x 635 x 140	2/83	15	222,48
4680	1245 x 1245 x 140	4/163	29	370,80
4681	1854 x 1245 x 140	6/242	42	597,40
4812	2460 x 1245 x 140	8/322	84	844,60
4682	1219 x 838 x 159	rampa	18	329,60

Plastične kadi za zbiranje tekočin ▼ ►

- Robustna konstrukcija kadi za zajemanje tekočin. Proizvedena iz polietilena z rotacijsko tehnologijo. Odporne na večino kemikalij.
- Opremljene z visoko odporno plastično rešetko, ki se sname. (enostavno čiščenje).
- Zasnovan za plastične/kovinske sode do velikosti 220 l.
- Pristopna rampa se lahko kombinira samo s kadjo za 4 sode Tip: 4677).
- Črna barva je manj nagnjena k umazaniji – ohranja videz čistega okolja, delovnega mesta.



Tip: 4677 399,90 €

Kapaciteta 4 x 220 l sod
 38 kg
 1245 x 1244 x 260 mm
 273 l

Tip: 4676
 Kapaciteta 2 x 220 l sod
 20 kg
 1245 x 635 x 394 mm
 250 l

Tip: 4678 (rampa) 350,20 €

18 kg
 1245 x 838 x 267 mm



TALNI SISTEM LOVILNIH POSOD

- Primerno tudi za velike in nepravilne prostore.
- Vsi elementi so lahko kombinirana lovilna posoda.
- V celoti izdelano iz PE, ki ga lahko recikliramo.
- Vse posode imajo ravno dno (omogoča hranjanje kontejnerjev na dnu posode).
- Plastične rešetke so ravne z nezdrso strukturo. Zelo stabilne in trpežne.
- Možnost dodatne navozne klančine in spojnih elementov.

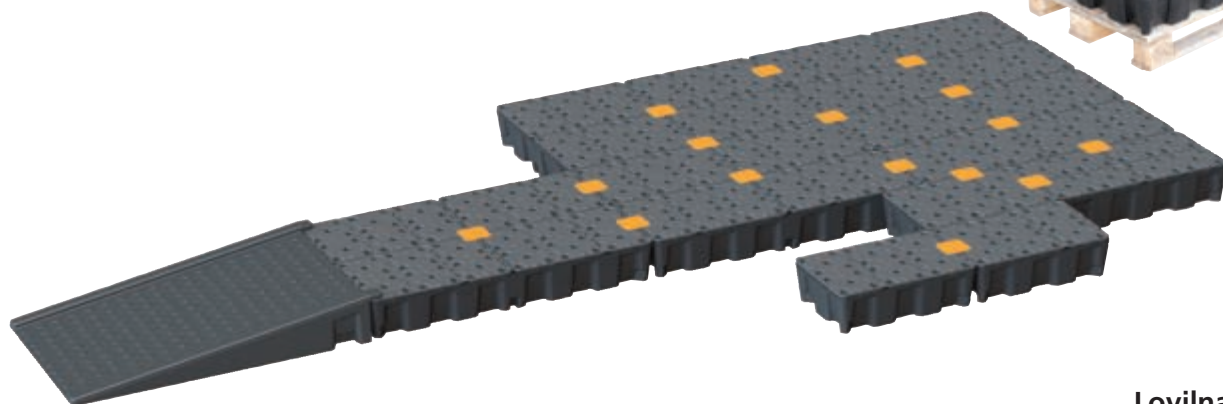

Lovilna posoda

Tip: 7398



Tip: 7399



Tip: 7400



Tip: 7398 Z rešetko



Tip: 7399 Z rešetko



Tip: 7400 Z rešetko



Tip: 7401 Z rešetko



Tip: 7402 Z rešetko



Spojni elementi



Tip: 7408
Križ za spajanje.

Tip: 7407 Spojna letev – dolga.

Tip: 7406 Spojna letev – kratka.

TIP	OPIS	MERE (mm) d x š x v	TEŽA (kg)	ŠT. REŠETK / TIP		VOLUMEN (l)	NOSILNOST (kg)	CENA (EURO)
7398	Lovilna posoda brez rešetke	600 x 400 x 165	1,8	1	A	25	125	32,96
7399		800 x 400 x 165	2,2	2	B	35	160	39,14
7400		800 x 600 x 165	3,0	2	A	60	250	47,38
7401		1200 x 800 x 165	5,2	4	A	120	500	71,28
7402		1600 x 1200 x 165	10,5	8	A	250	1000	329,60
7403	Rešetka A	600 x 400 x 170	1,9	-	-	-	-	32,96
7404	Rešetka B	400 x 400 x 170	1,3	-	-	-	-	24,72
7405	Navozna klančina	1260 x 800 x 200	13	-	-	-	300	298,70
7406	Kratka letev za spajanje	1140 x 15 x 15	-	-	-	-	-	16,48
7407	Dolga letev za spajanje	1540 x 15 x 15	-	-	-	-	-	20,60
7408	Križ za spajanje	115 x 115 x 35	-	-	-	-	-	16,48

ZAŠČITNE PLASTIČNE KADI – TLA



- Uporabno je predvsem v kemični industriji, ali v okoljih z visokimi zahtevami v kakovosti in videzu.
- Robustna konstrukcija zagotavlja visoko mehansko vzdržljivost. Odstranljive rešetke omogočajo čiščenje.
- V prednosti so predvsem naslednje funkcije:
 - ne korodirajo, odporne na vremenske razmere in UV sevanje,
 - odporne na večino kemikalij,
 - robustna zasnova omogoča manipulacijo s viličarjem,
 - majhno teža, možnost popolnega recikliranja.

453,20 €



▲ Kad za sprejem tekočin za štiri 200 l sode
Tip: 4380

47 kg 1400 x 1400 x 140 mm 215 l

350,20 €



▲ Kad za sprejem tekočin za dva 200 l soda
Tip: 3880

20 kg 1400 x 760 x 140 mm 112 l



▲ Kad za sprejem tekočin
Tip: 4381

11 kg 770 x 770 x 170 mm 55 l

189,52 €

453,20 €



▲ Kad za sprejem tekočin za dva 200 l soda
Tip: 4379

30 kg 1400 x 760 x 420 mm 240 l



▲ Zbirna kad za štiri 200 l sode
Tip: 4624

48 kg 1400 x 1400 x 270 mm 240 l

576,80 €

▲ Plastična kad za sprejem tekočin
Tip: 3350

- Kad za zajemanje tekočin je namenjen za skladiščenje IBC zabojnikov 1000 l. Enostavno roko vanje s viličarjem. Polietilen je odporen na večino kemikalij. Robustna konstrukcija prilagojena za kontejnerje 1000 l in 600 l, brez uporabe rešetke.

- Material: polietilen.

70 kg
1890 x 1330 x 670 mm
1050 l
2000 kg







958,80 €

- Lovilne posode za shranjevanje cistern, sodov in ročk preprečujejo razlitje nevarnih snovi.

Lovilna posoda za dva soda

Tip: 7562

Material: polietilen.

-  23 kg
-  1220 x 820 x 330 mm
-  240 l (volumen)
-  650 kg







299,90 €

Lovilna posoda za štiri sode

Tip: 7564

Material: polietilen.

-  29 kg
-  1280 x 1280 x 275 mm
-  230 l (volumen)
-  1250 kg







399,90 €

Lovilna posoda za IBC kontejner

Tip: 7565

Za IBC posode 600 in 1000 l (lahko za 4 sode 200l).

Material: polietilen.

-  62 kg
-  1230 x 1230 x 1090 mm
-  1150 l (volumen)
-  2000 kg

954,90 €







Lovilna posoda za 2x IBC kontejner

Tip: 7566

Za IBC posode 600 in 1000 l (lahko za 8 sodov 200l).

Material: polietilen.

-  91 kg
-  2340 x 1225 x 610 mm
-  1150 l (volumen)
-  3000 kg

1 339,00 €



FLEXIBILNI LOVILNI BAZENI ZAPRTE LOVILNE POSODE

Flexibilni lovilni bazeni za tekočine

- Enostavna konstrukcija, Hitra in enostavna postavitvev.
- Odporen material z UV obstojnostjo za zunanjo uporabo.
- Stranske oblečene nogice iz nerjavne kovine zagotavljajo odpornost na širok spekter kemikalij, olj, masti, kerozina, ...
- Izjemna trdnost zaradi ultrasoničnega varjenja materiala.
- Klini za sidranje na podlago niso priloženi.
- Sistem omogoča enostaven dostop za vozila ali viličarje.



TIP	OPIS	NOTRANJE DIMENZIJE (mm)	DIMENZIJE V ZLOŽENEM STANJU (mm)	VOLUMEN (l)	TEŽA (kg)	CENA (Euro)
7392	Lovilni Bazeni Quick Berm z sistemom Rigid Lock	1200 x 2400 x 305	610 x 610 x 152	890	13	927,00
7393		3000 x 3000 x 305	711 x 711 x 305	2820	25	1 751,00
7394		3700 x 4900 x 305	660 x 660 x 406	5432	39	2 430,80
7395		4900 x 4900 x 305	914 x 914 x 406	7230	48	3 193,00
7396		6100 x 6100 x 305	965 x 965 x 559	11318	85	4 120,00

Zaprte lovilne posode

- Primerne za zunanjo in notranjo uporabo.
- Varujejo pred vremenskimi vplivi in nepooblaščenim dostopom.
- Rolo vrata s ključavnico.
- Manipulacija z viličarji.



Zaprta lovilna posoda za dva sode

Tip: 7567

- Material: polietilen.

85 kg

230 l (volumen)

1490 x 990 x 1690 mm

650 kg

1 545,00 €



Zaprta lovilna posoda za štiri sode

Tip: 7568

- Material: polietilen.

121 kg

410 l (volumen)





1470 x 1420 x 2070 mm

1250 kg

Lovilna kad z rešetko

Tip: 7569

Material: polietilen.

-  3,5 kg
-  595 x 395 x 170 mm
-  22 l (volumen)
-  55 kg







92,20 €

Lovilna kad z rešetko

Tip: 7570

Material: polietilen.

-  4,5 kg
-  805 x 405 x 170 mm
-  31 l (volumen)
-  55 kg







119,70 €

Lovilna kad z rešetko

Tip: 7571

Material: polietilen.

-  7 kg
-  800 x 605 x 170 mm
-  43 l (volumen)
-  105 kg







123,70 €

Lovilna kad z rešetko

Tip: 7572

Material: polietilen.

-  10 kg
-  1000 x 605 x 200 mm
-  63 l (volumen)
-  205 kg





185,40 €

Lovilna kad

Tip: 7573

Material: polietilen.

-  2,4 kg
-  1200 x 550 x 50 mm
-  28 l (volumen)

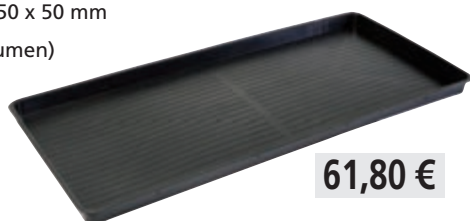

61,80 €



Plastične zbirne kadi ▼

- Izdelane iz recikliranega polietilena.
- Brežživna struktura odporna na kemikalije, korozijsko odporna.
- Rebrasto dno kadi poveča trdnost, vendar v primeru uhajanja, tekočina ni v stiku s posodo.
- So lahke, enostavne za prevoz. Če se jih ne uporablja, se lahko zložijo eno v drugo (samo enake velikosti).
- Lahko se uporablja v temperaturnem območju od -34 °C do +49 °C.

Lovilna kad

Tip: 7574

Material: polietilen.

-  1 kg
-  570 x 390 x 53 mm
-  10 l (volumen)





26,90 €



Lovilna kad

Tip: 7575

Material: polietilen.

-  0,4 kg
-  430 x 300 x 70 mm
-  6,5 l (volumen)



9,89 €

TIP	VOLUMEN (l)	GLAVNE MERE š x d x v (mm)	TEŽA (kg)	CENA (Euro)
3882	45	1168 x 406 x 139	2	90,64
3883	75	965 x 660 x 139	2	107,12
3884	75	1206 x 603 x 139	3	121,54
3885	109	1194 x 838 x 139	4	150,38

PLASTIČNE KADI IN KADICE ZA LOVLJENJE TEKOČIN

Plastične kadi za lovljenje tekočin ▶

Tip: 4745–4547

- Izdelane iz polietilena.
- Odporne na mehanske obremenitve.
- Odlikuje jih velika elastičnost.
- Primerno za uporabo v območjih s ekstremno nevarnostjo korozije.
- So odporne na kisline in baze.
- Njihova velika prednost je nizka teža, enostavna uporaba in velik volumen.



Tip: 4747

Tip: 4745

TIP	GL. MERE (mm)	TEŽA (kg)	VOLUMEN (l)	CENA (Euro)
4745	1220 x 575 x 170	4	100	127,72
4746	1255 x 1255 x 182	12,5	220	238,96
4747	1200 x 600 x 300	8	200	144,20



32,96 €

Zbirna kad – 15 l

Tip: 3980

- Uporablja se predvsem za zbiranje delovne tekočine.
- Izdelana iz polietilena, odpornega na šibke kisline in kemikalije, ki so primerne za stik z olji in bencinom.
- Robovi preprečujejo razlitje vsebine, integriran lijak, trden ročaj za enostavno manipulacijo.
- Površina za izcejanje oljnih filtrov.



- 1,0 kg
- 550 x 450 x 120 mm
- 15,0 l

Zbirni kanister – 11,4 l

Tip: 3981

- Uporablja se predvsem za zbiranje in prevoz delovne tekočine.
- Odporen na kemikalije, olja in bencin.
- Narejen je iz poliuretana.
- Vgrajen ročaj.
- Mrežica za odlaganje oljnih filtrov.
- Možnost zapiranja za varno rokovanje in transport.
- Odprtina, ki se zapira, namenjena za praznjenje.



32,96 €

- 1,5 kg
- 440 x 320 x 150 mm
- 11,4 l



Plastične kadice ▲

Tip: 4751–4752

- Izdelane iz polietilena.
- Odporne na kisline, luge, olja in bencin.
- Kadi so narejene za lahko izlivanje. Opremljene z ročkami za lažje rokovanje. Notranje stene znižajo tveganje nenamernega razlivanja.
- Na voljo v dveh različicah 20 in 55 l.

TIP	GL. MERE (mm)	VOLUMEN (l)	CENA (Euro)
4751	650 x 410 x 100	20	76,22
4752	1000 x 700 x 100	55	100,94

LOVILNE PLASTIČNE KADI



49,44 €



Kanister 15 l

Tip: 5250

- Posoda za zajemanje tekočine 5250 je kombinacija kanistra in kadi za lovljenje tekočin in transport npr. starega olja ob menjavi.

- Material: polietilen.

▣ 460 x 605 x 180 mm

▣ 15 l

30,90 €



Kadica 15 l

Tip: 5249

- Kadica srednje velikosti.

- Material: polietilen.

▣ 380 x 580 x 150 mm

▣ 15 l

7,83 €



Kadica 7 l

Tip: 4971

- Plastična kadica prilagojena za enostavno izlivanje in prenašanje.

- Material: polietilen.

▣ Ø 350 x 100 mm

▣ 7 l

9,06 €



Plastična kadica 7 l

Tip: 6667

- Opremljena s sitom za iztekanje olja iz delov (filtri itd).

- Sito je mogoče enostavno razstaviti.

- Material: polietilen.

▣ 365 x 365 x 132 mm

▣ 7 l

21,63 €



Kapljalna kad 16 l

Tip: 7051

- Kad, ko kaplja pod avto, primerna za uporabo v avtoservisih, garažah in kjer prodajo rabljene avtomobile ipd.

- Material: polietilen.

▣ 460 x 800 x 100 mm

▣ 16 l

Visoka kvaliteta

ČRPALKE IN PIPE

Udobno rokovanje

Tip: 1283



Tip: 1282

Količinski popusti



Tip: 1281



Tip: 1280



Plastična pipa

Tip: 7509

- Primerno za sode 60 in 200 l.
- Navoj 3/4".



Ročna črpalka pritrjena na sod.



Detajl pipe.



Detajl teleskopske cevi.



Plastični adapterji:

- Omogočajo uporabo črpalk in pipe na sodih z drugimi navojnimi osmi, razen 2" TRI-SURE.

TIP	NAZIV	MATERJAL	MERE PRIKLJ.	CENA (Euro)
1280	Pipa	polietilen	2"	22,66
1281	Pipa	polietilen	3/4"	2,47
1282	Črpalka	najlon	2"	105,06
1283	Črpalka	polietilen	2"	76,22
7509	Pipa	polietilen	3/4"	1,85

TIP	NAZIV	MATERJAL	MERE PRIKLJ.	CENA (Euro)
0071	Adapter	polietilen	2" plastika / 2" TRI-SURE	13,60
0072	Adapter	polietilen	DIN 61 / 2" TRI-SURE	13,60
0073	Adapter	polietilen	Mauser plastika / 2" TRI-SURE	13,60

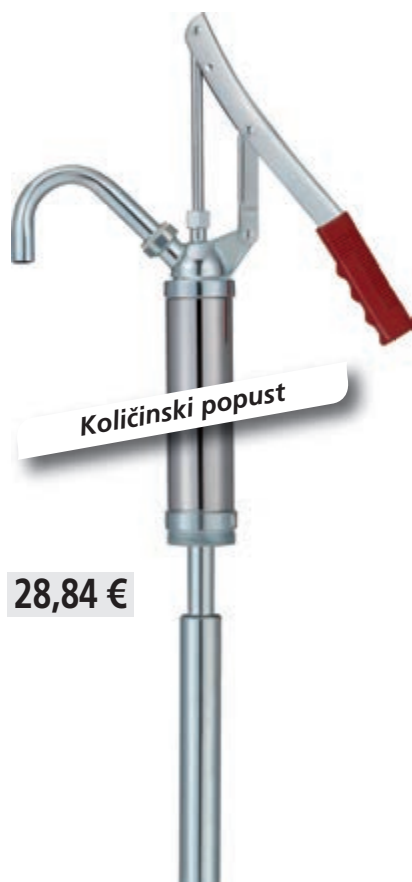

28,84 €

◀ Kovinska črpalka

Tip: 7003

- Namenjena za črpanje olja do SAE 90, nafte in tekočin za hlajenje.
- Črpanje s pomočjo teleskopske cevi do globine 480–900 mm.
- Primeren za sode od 60 do 220 l.

Material: kovina
Priključni navoj: 2" in G64 x 4.

☑ 16 l/min.



123,60 €

Merilnik vsebine 3/4"

Tip: 7514

- Merjenje količine vsebine za 200 L sode s pomočjo plovca.
- Omogoča enostavno in hitro merjenje vsebine.

Material: Plastika
Prikljop: Navoj 3/4"

Merilci količine ▼

Tip: 7007 (horizontalni)

- Pokaže količino tekočine v sodu.
- Primerno za lahka olja in kemikalije.
- Opremljen z odtočno pipo 3/4".

Material: kovina in steklo
Velikost priključka: 3/4"

177,16 €



◀ Ročna črpalka

Tip: 4582

- Nadomestilo za črpanje olj najvišje viskoznosti i SAE 50, kurilnega olja, nafte, petroleja, proti zamrzovalne tekočine in samo mazalne neagresivne tekočine.
- Črpalna cev se prilagaja po višini
- Izhodna PVC cev dolžine 1 m s plastičnim iztokom.

Material: cinkana pločevina
Tesnila: NBR
Navoj: G2" zunanji in notranji M64 x 4
Primeren za sode 60, 200 in 220 l
Dolžina cevi: 1200 mm

☑ 12 l/min.



35,02 €

Ročna črpalka z vzvodom ▼ SIGMA

Tip: 7280

- Zasnovana za uporabo v industriji.
- Rotacijska črpalka za sod, okretna, visoka zmogljivost črpanja, visoka odpornost.
- Primeren za črpanje bencina, hladilno tekočino, mešanico proti zmrzovanju, nafte in olja viskoznost do SAE 140.

Material: jekena litina, NBR, Medenina
Navoj: G2"- za sode 200/220 l

☑ 28 l/min (obrat 0,25 l)



387,28 €



16,48 €

Tip: 7005

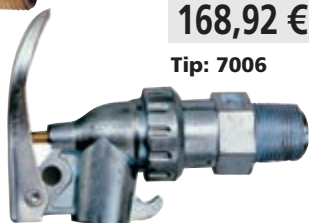

168,92 €

Tip: 7006

◀ Kovinske pipe

- Zagotavlja varno točenje naftnih derivatov iz sodov z zamaškom 3/4".
- Možnost zaklepanja.
- Za tip 7006 (7007) z možnostjo prilagajanja smeri točenja.

Material: kovina
Prikljop: Navoj 3/4"

ROČNE ČRPALKE ZA SODE



226,60 €

1/obrat

Ročna zobniška črpalka

Tip: 3241

- Material: Aluminijava litina.
- Tesnila: NBR.
- Primerno za: G2" za 200/220 l sode.

Uporaba:

Rotacijska črpalka za sode. Odporna in robustna. Primerno za bencine, Diesel in olja SAE 140.



442,90 €

Rotacijska črpalka za kemikalije

Tip: 4996

- Material: Nerjavno jeklo.
- Tesnila: EPDM.
- Priključek: G2" in 6/4" za 60/200/220L sode.
- Rotacijska črpalka z 4 lamelami za večjo pretočnost.

Uporaba:

Za dieselsko gorivo in olja do SAE 140.

30 l/min.



Praktična uporaba.

Ročna lamelna črpalka

Tip: 6673

- Uporaba: za 60/200/220 L sode.
- Tekočine: Olja do SAE 90, Ne agresivni mediji, Kurilno olje, Nafta, Kerozin.
- Tesnila: NBR.
- Črpalka: Lito železo GG25.
- Črpalna cev: 980 mm.
- Priključek: G2" zunanji.

Uporaba:

Za polnjenje kanistrov in prečrpavanje.

0,25 l/obrat

59,74 €



119,48 €

Ročna rotacijska črpalka

Tip: 6674

- Ročna rotacijska črpalka.
- Material: aluminij.
- Primerno za 2" sode.

Uporaba:

Za nafto in olja.

300 ml/obrat



222,48 €

Batna črpalka Tip: 4580

- Zasnovana za črpanje viskoznosti olja max. SAE 50, nafte, sredstva proti zamrzovanju, petrolej, kurilnega olja itd.
- Sesalna cev 1600 mm (mogoče enostavno skrajšati) izhodna točilna cev s koncem 1500 mm.
- Priključek G 2" in M64x4.
- Robustna konstrukcija, visoka mehanska trdnost.

25 l/min.



Ročna membranska črpalka

Tip: 6672

- Material: polipropilen.
- Tesnila: Neopren, NEOP.
- Primerno za 60/200/220 L sode.
- Dolžina cevi za nalivenja: 1,5 m.
- Dolžina črpalne cevi: 885 mm.
- Priključek: G2" zunanji.

Uporaba:

Za hladilne tekočine, čistila za stekla, blage kisline, alkalne tekočine, mila.

20 l/min.

10,30 €



◀ Komplet za črpanje 1 – B2 VARIO SET

Komplet vsebuje:

- črpalko z motorjem, ventil za točenje, dva priključka za cevi 3/4", 1,5 m dolgo PVC cev 3/4", oprema za hranjenje, motor ima regulacijo hitrosti.

Uporablja se za:

- viskoznost tekočine, kot so voda, kislina akumulatorja, glikol, fosforna kislina, klorovodikova kislina, vodikov peroksid, ipd.

(Za višje temperature, koncentracije in viskoznosti, se obrnite na nas zaradi odpornosti materialov).

Kapaciteta: pretok Q = 15 – 40 l/min.

nabavna višina H = 1 – 2 m.

TIP	NAZIV	DOLŽINA (mm)	MOTOR (V)	PREMER (mm)	CENA (Euro)
3084	B2 VARIO PP-DL-25	700	230/200	32	988,80
3085	B2 VARIO PP-DL-32	1000	230/200	32	1 050,60



◀ Komplet za črpanje 2 – „Lužine“

Komplet vsebuje:

- motor MI4, črpalka PP 41-L-DL-SS, dva cevna priključka PP 3/4", 2,5 m dolga PVC cev 3/4", ročka za točenje PP z paketom tesnil FEP, dve cevni spojki 3/4", adapter na sodu.

Uporablja se za:

- razredčene baze, natrijev in kalijev hidrat, tekoči amonijak, mravljinčna kislina, očetna kislina in podobno.

(Za višje temperature, koncentracije in viskoznosti, se obrnite na nas zaradi odpornosti materialov.)

Kapaciteta: pretok Q = 40 – 70 l/min.

nabavna višina H = 2 – 8 m.

TIP	NAZIV	DOLŽINA (mm)	MOTOR (V)	PREMER (mm)	CENA (Euro)
3086	MI4-PP-L-DL-SS	1000	230	41	1 606,80
3087	MI4-PP-L-DL-SS	1200	230	41	1 648,00



◀ Komplet za črpanje 3 – „Kislina“

Komplet vsebuje:

- motor MI4, črpalka PP 41-L-DL-HC, dva cevna priključka PP 3/4", 2,5 m dolgo PVC cev 3/4", ročka za točenje PP, dve cevne spojke 3/4", adapter za sod.

Uporablja se za:

- razredčeno kislino, klorovodikovo kislino, akumulatorsko kislino natrijev hipoklorit in podobno.

(Za višje temperature, koncentracije in viskoznosti, se obrnite na nas zaradi odpornosti materialov).

Kapaciteta: pretok Q = 40 – 70 l/min.

nabavna višina H = 2 – 8 m.

TIP	NAZIV	DOLŽINA (mm)	MOTOR (V)	PREMER (mm)	CENA (Euro)
3088	MI4-PP-L-DL-HC	1000	230	41	1 709,80
3089	MI4-PP-L-DL-HC	1200	230	41	1 751,00



◀ Komplet za črpanje 4 „KONCENTRIRANE LUŽINE in KISLINE“

Komplet vsebuje:

- motor MA5, ČRPALKO PVDF 41-L-DL-HC, dva cevna priključka PTFE 3/4", 2,5 m cevi za kemikalije 3/4", ročka za točenje PVDF, dve cevni spojki 3/4", adapter za sod.

Uporablja se za:

- zelo agresivne kisline in baze, žveplova kislina, ogljikova kislina, fluorovodikova kislina, natrijev hipoklorit in tako naprej.
(Za višje temperature, koncentracije in viskoznosti, se obrnite na nas zaradi odpornosti materialov).

Kapaciteta: pretok Q = 40 – 70 l/min.
nabavna višina H = 2 – 8 m.

TIP	NAZIV	DOLŽINA (mm)	MOTOR (V)	PREMER (mm)	CENA (Euro)
3090	MA5-PVDF-L-DL-HC	1000	230	41	3 213,60
3091	MA5-PVDF-L-DL-HC	1200	230	41	3 337,20



◀ Komplet za črpanje 5 „VNETLJIVE TEKOČINE IN RAZREDČILA“

Komplet vsebuje:

- motor ME3, črpalka NIRO 41-L-DL-SS, dve medeninasti cevni spojki MESING DN 25, 2,5 m cevi za vnetljive tekočine in razredčila 1", ročka za točenje MESING/PTFE, kabel za ozemljitev, adapter za sod (brez-Ex-vtikača).

Uporablja se za:

- zelo agresivne kisline in baze, žveplova kislina, ogljikova kislina, fluorovodikova kislina, natrijev hipoklorit in tako naprej.
(Za višje temperature, koncentracije in viskoznosti, se obrnite na nas zaradi odpornosti materialov).

Kapaciteta: pretok Q = 40 – 70 l/min.
nabavna višina H = 2 – 8 m.

TIP	NAZIV	DOLŽINA (mm)	MOTOR (V)	PREMER (mm)	CENA (Euro)
3092	ME3-NIRO-L-DL-SS	1000	230	41	3 666,80
4945	ME3-NIRO-L-DL-SS	1200	230	41	3 811,00



◀ Komplet za črpanje 6 – črpanje brez ostanka „VNETLJIVE TEKOČINE IN RAZREDČILA“

Komplet vsebuje:

- motor ME3, črpalka RE-NIRO 41-L-GLRD-SS, dve medeninasti cevni spojki MESING DN 25, 2,5 m cevi za vnetljive tekočine in razredčila 1", ročka za točenje MESING/PTFE, kabel za ozemljitev, adapter za sod (brez-Ex-vtikača). Črpalka omogoča popolno črpanje iz soda ali rezervoarja in zapiranje dovoda črpalke.

Uporablja se za:

- lahko vnetljiv ogljikovodik, alkohol, bencin, butanol, izopropanol, kerozin, metanol, bencin itd.
(Za višje temperature, koncentracije in viskoznosti, se obrnite na nas zaradi odpornosti materialov).

Kapaciteta: pretok Q = 40 – 70 l/min.
nabavna višina H = 2 – 8 m.

TIP	NAZIV	DOLŽINA (mm)	MOTOR (V)	PREMER (mm)	CENA (Euro)
3093	ME3-RE-NIRO 41-L-GLRD-SS	1000	230	41	4 120,00
4898	ME3-RE-NIRO 41-L-GLRD-SS	1200	230	41	4 326,00

PNEVMATSKE ČRPALKE

- Močne in zelo zanesljive, pnevmatske črpalke z dolgo življenjsko dobo.
- Enostavno vzdrževanje.
- Majhna velikost in teža.
- Na zahtevo kupca se lahko dobavijo: čistilna enota, cev za točenje, ročka, merilnik pretoka, itd.



Tip: 6422

Priporočljiva dodatna oprema

Merilec pretoka

Tip: 7534

- Konstruiran za vgradnjo v cevi ali pištole.
- Tekočine: olja, zavorna olja in ostala.
- Možnost umeritve.

Parametri:

Priklon: 1/2" BSP

Pretok: 1–10 l/Min

Temperaturno območje: -10 to +50 °C

Natančnost: 0,3 %

278,10 €



Kontrolnik za stisnjen zrak

Tip: 7535

- Konstruiran za regulacijo tlaka komprimiranega zraka v sistemu (0–12 bar), filtrirna enota pa skrbi za ločevanje lovljenje tujkov v sistemu in za mazanje sistema.
- Pnevmatično orodje varuje pred poškodbami in podaljšuje življenjsko dobo.
- Enostavno doziranje lubrikanta s pomočjo vijaka.

Parametri:

Maksimalni vstopni tlak: 12 bar

Delovni tlak: od 0 do 12 bar

Pretok: 1800 NI/min pri 6 Bar

Filtracija: 10 MIC

Priklon: 1/4" Notranji

88,58 €



◀ Pnevmatične črpalke za olje

412,00 €

Tip: 6421

- Zasnovane za črpanje nafte in olja iz sodov 200 lit.
- Na zahtevo lahko dobavimo črpalke za kontejnerje 1000 lit.
- Konstrukcija črpalke je izdelana iz aluminijeve zlitine, tesnila NBR.
- Črpalke je opremljena z obratnim navojem za pritrditev črpalke na sod.
- Potopna globina 910 mm.
- Priklon na zrak F 1/4" G
- Priklon za izpust tekočine F 1/2" G

Parametri:

Največji pretok 25 lit./min., najvišji tlak 2,0 MPa, poraba stisnjenega zraka 230 lit./min.

Tip: 6422 – priporočeni sistem

Črpalke, enota za čiščenje, obratni navoj, cev za točenje 1/2" 4 m, ročka za točenje.

700,40 €

◀ Pnevmatične črpalke za kemikalije

978,50 €

Tip: 6714 – Črpalke

- Namenjene za črpanje bencina, zavornih in hladilnih tekočin iz 200 lit. sodov.
- Konstrukcija črpadla je z nerezno s tesnjenim VITON.
- Pred uporabo z agresivnimi kemikalijami je potreben strokovni posvet.
- Na zahtevo se dobavi črpalke za kontejnerje 1000 lit.
- Konstrukcija črpalke je izdelana iz nerjavečega jekla.
- Črpalke je opremljena z obratnim navojem za fiksiranje na sod.
- Priklon na zrak F 1/4" G
- Priklon za izpust tekočine F 1/2" G

Parametri:

Največji pretok 25 lit./min., najvišji tlak 0,6 Mpa, poraba stisnjenega zraka 370 lit./min.

Tip: 6715 – priporočeni sistem

Črpalke, čistilna enota, kontinuirni navoj, iztočna cev 1/2" 4 m, ročka za točenje, spiralna cev 10 m za priklon na vir.

1 380,20 €

Pnevmatični mobilni polnilec olja ▼

Tip: 6429

- Močna, zanesljiva pnevmatska črpalke z dolgo življenjsko dobo.
- Primeren za doziranje olja (SAE 130).
- Enostavno vzdrževanje.
- Stroj obsega: pnevmatsko črpalke, čistilno napravo, gumijasto cev za točenje 1/2" 4 m, ročka za točenje z digitalnim merilcem pretoka, voziček.
- Dobava brez sode.

Parametri:

Največja zmogljivost 20 l/min.

Maksimalni tlak 2,4 MPa.

Poraba zraka 350 l/min.

1 153,60 €



ČRPALKE ZA NAFTAO 12 V, 24 V IN 230 V

Črpalke za nafto

- Ekonomična in uporabna rešitev.
- Rotacijska črpalka z majhno porabo energije.
- Sistem omogoča da črpalka sede na dno rezervoarja.
- Kompaktna in lahka konstrukcija.
- Primerno za nafto in blaga topila.
- Cev za točenje dolžine 4 m z avtomatsko pištolo
- Črpanje 25 L/min.

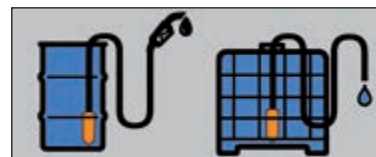

TIP	OPIS	MERE (mm)	NAPAJANJE	TOČENJE	CENA (Euro)
7388	Črpalka CENTRI	Ø 56 x 160	12 V	automat	360,50
7389			12 V / (AC adapter na 220 V)	automat	442,90

Izvedba 12 V z ročko za točenje



od 381,10 €

Kompleti za črpanje

- Ti sklopi so sodobna in ekonomična rešitev za notranjo izdajo nafte.
- Set je sestavljen iz električne črpalke, sesalne cevi, 4 m točilne cevi, ročke za točenje, navojnega priključka za sod in žice za povezavo.
- Najpogosteje se uporablja za črpanje nafte in za lahko kurilno olje iz sodov 200 lit.
- Nameščeni teleskop, se lahko uporablja za črpanje v horizontalno in vertikalno postavljenem sodu.
- V skladu z zahtevo črpalko kupca se lahko dopolni z merilnikom pretoka.

Analogni merilec pretoka – K44

Tip: 6491

- Merilnik pretoka s 4 mestno številko in brisanjem.
- Merjenje trenutnega in celotnega točenja.
- Priključek 1" G.
- Primeren za interno merjenje.
- Kalibracijski vijak.

144,20 €



Za vse vrste kompletov



Izvedba 230 V s z ročko za točenje z avtomatskim izklopom

Električni merilec pretoka

Tip: 4276

- Možno ga je naročiti kot dodatno opremo za črpalno postajo.

236,90 €



NAZIV	UČINEK (l/min)	TIP S ROČKO ZA TOČENJE	TIP Z AVTOMAT. ROČKO ZA TOČENJE
Naprava za črpanje 12 V	40	6488 381,10	6488-AP 535,60
Naprava za črpanje 24 V	40	6489 381,10	6489-AP 535,60
Naprava za črpanje na 230 V	40	6490 391,40	6490-AP 566,50

ELEKTRIČNE ČRPALKE

ČRPALKE ZA NAFTO IN KURILNO OLJE

Črpalke imajo veliko uporabnost v industriji, gradbeništvu, kmetijstvu ipd.



Tip: 6681
442,90 €

- Tip: 6681**
- Napetost – 230 V.
 - Sesalna cev 1600 mm.
 - Viskoznost 5-20 mPa.
 - Sesalna cev za črpanje na težko dostopnih mestih.
 - Črpalka se dobavlja skupaj z 1,6 m sesalne cevi s filtrom, cevi za točenje 4 m, točilno ročko in navojno spojko 2" za sod.
 - V črpalko je integrirana ročna črpalka.

- 3,6 kg
- 36 l/min.

Digitalni merilec pretoka

Tip: 6682 374,92 €

- Zaslon z dvema linijama.
- Kazalec trenutnega, skupnega točenja s spominom.
- Zasnovan za točenje v podjetju.
- Zagotovljeno odstopanje $\pm 1-2\%$ pri točenju 5–90 l/min.



Tip: 6684
401,70 €

Tip: 6683
824,00 €

Tip: 6683

- Napetost – 230 V.
- Sesalna cev 1600 mm.
- Viskoznost 5-20 mPa.
- Sesalna cev za črpanje težko dostopnih mest.
- Črpalka se dobavi skupaj z 1,6 m sesalne cevi s filtrom, cevjo za točenje 4 m, avtomatsko ročko za točenje in navojno spojko 2" za sod.

- 7,3 kg
- 55 l/min.

Digitalni merilec pretoka

Tip: 6684

- Dvovrstični prikaz.
- Kazalnik trenutne in skupne porabe z pomnilnikom.
- Namenjen je za uporabo v podjetju.
- Zagotovljeno odstopanje merjenja $\pm 1-2\%$ pri točenju 5–90 l/min.

Črpalka za viskozna olja Visconet II



Tip: 6686
412,00 €

Tip: 6685
2 101,20 €

- Tip: 6685**
- Napetost - 230 V.
 - Sesalna cev 1600 mm.
 - Viskoznost 5-20 mPa.
 - Sesalna cev za črpanje težko dostopnih mest.
 - Črpalka je opremljena z 1,6 m sesalno cevjo s filtrom in cevjo za praznjenje 4 m, avtomatsko ročko za točenje in navojno spojko 2" za sod.

- 12,5 kg
- 80 l/min.

Digitalni merilec Tip: 6686

- Dvovrstični prikaz.
- Kazalnik trenutne in skupne porabe z pomnilnikom.
- Namenjeno za uporabo v podjetju.
- Zagotovljeno odstopanje merjenja $\pm 1-2\%$ pri točenju 5–90 l/min.

Tip: 6688
556,20 €



Tip: 6687
1 071,20 €

Tip: 6687

- Napetost – 230 V.
- Sesalna cev 840 mm.
- Možnost črpanja olja viskoznosti do 20–2000 mPa.
- Črpalka se dobavi skupaj z 840 mm sesalne cevi in cevjo za točenje 4 m, avtomatsko ročko za točenje in navojno spojko 2" za sod ali kontejner.
- Ni namenjena za točenje nafte.

- 13,5 kg
- 25 l/min.

Digitalni merilec pretoka

Tip: 6688

- Dvovrstični prikaz.
- Kazalnik trenutne in skupne porabe z pomnilnikom.
- Namenjen je za uporabo v podjetju.
- Zagotovljeno odstopanje merjenja $\pm 1-2\%$ pri točenju 5–25 l/min.

Črpalka za visoko viskozna olja SAE 50/80



Mobilni sesalci in odvodniki olja ▼

Tip: 6428

- Primeren za ravnanje z odpadnim oljem.
- Prostornina rezervoarja 90 lit.
- Naprava je opremljena z merilnikom za osnovno orodje.
- Zbiralnik s prostornino pipe 20 lit., z nastavljivo višino.
- Dno zbirnika je opremljeno s posebno ročico za čiščenje filtra.
- Ko ustvarite vakuum, lahko sesate 65 lit. olja iz vozila (temperatura olja 70–80 °C, zmogljivost 2 l/min). Uporabljeno olje s stisnjenim zrakom odvajamo iz koša.

947,60 €



Ročni mobilni polnilnik olja ▼

Tip: 6427

- Črpalka z dvojnimi delovanjem. Opremljeno s merilcem nivoja tekočine.
- Lijak za točenje je v ceni.

Parametri:

Tesnila: NBR

Cev za točenje: 2 m

Doziranje z enim potegom: 220 g

Maksimalna viskoznost olja:

SAE 240

☐ 24 l



309,00 €

Električna naprava za sesanje olja ►

Tip: 6430

- Sesanje (15 l/min), sesalna cev dolžine 2 m.
- Ročno praznjenje rezervoarja ali električno z cevjo 2 m.
- Vsebuje 7x sonda (3x fleksibilna, 2x trdna, 1x Mercedes, 1x WV).
- Plastični rezervoar volumna 20 L.
- Polnjenje in praznjenje z isto cevjo s pomočjo stikala črpalke.

Primerne tekočine: staro olje

Neprimerne tekočine: Čistilna sredstva, Eksplozivna sredstva in jedka sredstva

Parametri:

Material: kovina

Delovanje: Električna

Praznjenje: Mehansko ali električno

Pretok: 4 l/Min

☐ 20 l



772,50 €



◀ Pnevmatika črpalka za maziva

Tip: 4973, 4974, 4975, 6434

- Primerna za pogosto mazanje.
- Volumen 60 kg.
- Set je sestavljen iz: vozička, pnevmatske črpalke, tlačne membrane, pokrova za prah, varnostne, enote za čiščenje z zrakom na pritisk, 4 m cevi za praznjenje, ročke pod tlakom s potisno sklopko.
- Kapaciteta 1500 gr./min.
- Maksimalni tlak 40 MPa.
- Dobava brez rezervoarja, rezervoar je na voljo kot dodatna oprema.
- Komplet je na voljo za rezervoarje od 12–200 kg.

TIP	NOTRANJI PREČNIK POSODE (mm)	VSEBINA POSODE (kg)	CENA (Euro)
4973	240–280	12–20	679,80
4974	260–300	12–30	700,40
6434	340–385	50–60	778,90
4975	550–600	180–200	1 153,60

Ročna črpalka za pod mazanje ▼

- Enostavna uporaba.
- Volumen 0,5 lit.
- Primerna za mazanje in polnjenje.
- Najvišji tlak 400 bar.
- Komplet vsebuje: presa za podmazovanje, 300 mm cevi pod pritiskom, potisni tečaj.



Tip: 6431

21,63 €

Mazalica Tip: 7513 ▼

Novi Easy Fill 400 deluje brez vzmeti. Enostavno vstavimo kartušo masti in potisno ploščo in začnemo. S pomočjo vakuma se potisni valj premika enostavno in v celoti iztisne vsebino. Deluje z minimalno silo, zato je delo zelo enostavno.



51,50 €

Tehnični podatki:

Priklop mazalnice na strani mazanja M 10 x 1
 Volumen (cc): 400
 Primerno za: 400g kartuše masti, DIN 1284 (12,511) (12,514)
 Maksimalen delovni tlak (bar): 400
 Maksimalni tlak Sistema (bar): 900
 Maksimalni tlak Glave (bar): 1200
 Debelinska stene cevi (mm): 1

Specifikacija:

Cev za mazanje M 10 x 1, 300 mm
 Prikop za mazanje M 10 x 1
 Potisna plošča, 10 kos
 Ergonomični ročaj, nedrseči, Odličen prenos
 Naprava zagotavlja distribucijo NLGI 2 masti pri min. 10 °C.
 Cilindrični navoj na tubi mazalnice je odporen na poškodbe.
 in zagotavlja enostavno in hitro rokovanje.
 Narejeno za uporabo v vseh pogojih.



Tip: 4976

257,50 €

◀ Prenosna črpalka za mazanje

- Omogoča uporabo prvotnega maziva, neodvisno od vira napajanja.
- Komplet vsebuje: presa za mazanje, pokrov, membrano, armirano cev 1,5 m, razširitev za izdajo sklopke vpetja.
- Primerno za originalna pakiranja 15–20 kg, premer notranjega prečnika 240–270 mm.

Mobilna črpalka za podmazanje ▶

Tip: 6700

- Namenjena za podmazanje.
- Vključuje črpalko in cev 2,5 m z zaključkom.
- Posoda se polni ročno v rezervoar volumna 13 lit.
- Kolesa olajšajo delo z črpalko.

☑ 13 l

432,60 €



POSODE ZA DOZIRANJE TEKOČIN



8,24 €

Komplet plastičnih lijakov

Tip: 6666

- 6 kosov u kompletu.

- Premer: 1x 50, 75, 100, 120, 150, 160 mm.



17,98 €

Plastična posoda za merjenje – standardna

Tip: 6668

- Opremljena s praktično ročko in izlivnim delom.

- Proizvedena iz prozornega materiala.

5 l



17,90 €

Plastična posoda za merjenje – Profi

Tip: 6669

- Opremljena s prilagodljivim izlivom in praktičnim pokrovom.

5 l



35,02 €

Plastična kanglica

Tip: 4972

- Primeren predvsem za hladilno olje.

- Enostavno in varno polnjenje s širokim grlom.

- Izlivanje s pomočjo dolge ukrivljene cevi.

- Enostavno upravljanje z ergonomskima ročajema.

11 l

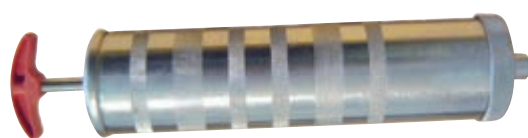

Šprica za olje ▲ 18,54 €

Tip: 6671

- Primerna za oljenje težko dostopnih oljnih rezervoarjev, menjalnikov, delavnih strojev ipd.

1 l



Pumpica ►

- Kovinska pumpica.

Tip: 6670 0,5 l

Cena: 10,92 €

Tip: 4969 0,3 l

Cena: 10,30 €



Lijak ▲ Tip: 4748–4750

Narejen je iz zelo odpornih materialov iz steklenih vlaken. Odporen na večino kemikalij, olj ipd. Dno lijaka ima pad, izlivno mesto opremljeno z mrežico. Tip: 4750 je opremljen s pokrovom.

	Tip: 4748	Tip: 4749	Tip: 4750 (s poklopcem)
Gl. mere (mm)	Ø 390 x 160	Ø 560 x 150	Ø 560 x 180
Teža (kg)	2,5	3	5
Naziv	60 l sod	200 l sod	200 l sod
Cena (Euro)	80,34	100,94	168,92



◀ Lijak za sod

Tip: 4970

- Iz plastike, vsebuje kapo in matico 2" za pritrditev na sod.

☒ Ø 250 mm

☒ 2 l

29,25 €



◀ Plastični ključ

Tip: 3247

- Proizveden iz čvrste plastike.

- Robustna konstrukcija.

- Možnost odpiranja čepa 3/4" in 2", ali pokrova brez vijaka.

6,80 €



Lijak ▲

Tip: 5096

- Lijak je samo za posode s čepom na pokrovu. Lahko se uporablja npr. za odlaganje naoljenih delov ali oljnih filtrov.

- Polietilen.

- Ø 580 x 50 mm.

127,72 €

Lijak ▶

Tip: 4774

- Izdelan iz visoko odpornega polietilena. Valovito dno preprečuje pršenje tekočin.

- Namenjene za sode 200 l.



☒ 2 kg

☒ Ø 533 x 83 mm

72,10 €



Kovinski ključ ▲

Tip: 0735

- Cinkan (cink potapljanje).

- Možnost odpiranja čepa 3/4" in 2".

8,86 €



Mize za pranje

- Mize za pranje omogočajo ekonomično čiščenje in pranje majhnih elementov in delov. Barvi sestav in majhnost so prednost pri omejenem delavnem prostoru.
- Prihranek sredstev za pranje do 60%. Mobilna oblika omogoča hitro selitev na drugo delavno mesto.
- Velika nosilnost mize do 600 kg, atipični proizvod do 5000 kg, druga barva brez doplačila. Certifikat črpalke za črpanje vnetljivih tekočin III. razred vnetljivosti, ES izjava o usklajenosti, pozitivno mišljenje Inšpektorata za zaščito pri delu.
- Povprečen čas uporabe enega polnjenja 12–36 mesecev (oprema za intenzivno razmaščevanje).

Tekočine za razmastitev

- **Razmastitev (Tip »A«)** – uporablja se za vsakodnevno razmastitev in čiščenje proizvodov od raznih vrst olj, strojnih tekočin, in plastičnih maziv. Tekočina je brez vonja in ima veliko moč vpijanja. Omogoča daljši čas učinkovite razmastitve ekoloških pranj strojev.
- **Razmastitev (»Tip C«)** – zelo močno sredstvo za razmastitev delov v avtomehaničnih delavnicah, elekto-delavnicah in lakirnicah. Posebno primeren za pranje električnega orodja, elektro delov, filtrov, namenjenih za daljše delo na površinah, v lakirnicah in delavnicah za galvanizacijo.
- **Razmastitev (Tip »D«)** – popolnoma sintetična tekočina, ki se ne izpira in za katero je značilna posebna kapilarnost in kvašenje ob visokem učinku čiščenja. Praktično ne vsebuje nobene arome (do 0,002 % teže), pri delu se ne čuti značilni vonj ogljikovo-vodikovih tekočin. Odporna je po površini, ki se čisti, skupaj z večino plastike in gume, ne oblikuje «plastik». Primerna za vse vrste razmastitev v navedenih v rubrikah A in C – avtoservisih, vzdrževalnih službah, servisih, elektro servisih, lakirnicah, prostorih za galvanizacijo. Hitro se posuši.



M2
Tip: 7083

Sod in tekočina nista sestavni del mize



S1
Tip: 7117

Hitra dobava,
4 leta garancije



Imate problem z izpolnjevanjem protipožarnih, sanitarnih, in ekoloških predpisov – poiščite pomoč v ekoloških mizah za razmaščevanje!

MIZE ZA PRANJE



SLK
Tip: 7087



M2 PLUS
Tip: 7085



M3 PLUS
Tip: 7086

Mize za pranje

TIP	NAZIV	NOSILNOST (kg)	VOLUMEN POSODE (l)	DELAVNA POVRŠINA d x š x v (mm)	CENA (Euro)
7083	Mobil M2	200	60	800 x 590 x 1120	1 380,20
7085	Mobil M2 PLUS	200	60	800 x 590 x 1120	1 627,40
7086	Mobil M3 PLUS	300	200	1155 x 695 x 1050	2 224,80
7087	Stabil SLK	400	200	1155 x 695 x 1020	1 339,00
7117	Stabil S1	400	200	1155 x 695 x 1020	1 648,00



Nadomestna tekočina

TIP-I	TIP-V	NAZIV	KARAKTERISTIKA	VOLUMEN POSODE (l)	CENA (Euro)	
					Tekočina	Tekočina + odvoz
6312	6312-V	Razmastitev „A“	Običajna razmastitev	50	288,40	329,60
6313	6313-V	Razmastitev „A“	Običajna razmastitev	160	648,90	741,60
6316	6316-V	Razmastitev „C“	Popolna razmastitev	50	370,80	422,30
6317	6317-V	Razmastitev „C“	Popolna razmastitev	160	813,70	927,00
6332	6332-V	Razmastitev „D“	Popolna razmastitev z skrajšanim sušenjem	50	381,10	442,90
6333	6333-V	Razmastitev „D“	Popolna razmastitev z skrajšanim sušenjem	160	844,60	988,80

Nosilnost 50 kg na polici



Univerzalni regal – 4 police

Tip: 4844 Regal
- bela barva (RAL 9003) **26,78 €**

Tip: 4848 Rezervna polica
- bela barva (RAL 9003) **8,24 €**

Tip: 4845 Regal
- cinkan **26,78 €**

Tip: 4849 Dodatna polica
- cinkana **8,24 €**

- Lahek, kovinski, univerzalni regal. Enostavna montaža s povezovalnim materialom.
- Površinska prah barva, ali cinkano jeklo.
- Uporabno predvsem v domovih, trgovinah, skladiščih in pisarnah.
- Dobava v razstavljenem stanju. Z regali se lahko naročijo tudi samostojne police.
- Število polic: 4 kosi.

7,1 kg 750 x 300 x 1500 mm police 50 kg

Nosilnost 50 kg na polici



Univerzalni regal – 5 polic

Tip: 4846 Regal
- bela barva (RAL 9003) **41,20 €**

Tip: 4848 Rezervna polica
- bela barva (RAL 9003) **8,24 €**

Tip: 4847 Regal
- cinkan **41,20 €**

Tip: 4849 Dodatna polica
- cinkan **8,24 €**

- Lahek, kovinski, univerzalni regal. Enostavna montaža s povezovalnim materialom.
- Površinska prah barva, ali cinkano jeklo.
- Uporabno predvsem v domovih, trgovinah, skladiščih in pisarnah.
- Dobava v razstavljenem stanju. Z regali se lahko naročijo tudi samostojne police.
- Število polic 5 kosov.

9,3 kg

750 x 300 x 1870 mm

police 50 kg

Nosilnost 75/100 kg po polici

◀ Univerzalni regal – 6 polic

- Kovinski, univerzalni regal. Enostavna montaža s povezovalnim materialom. Površinska prašna barva ali cinkano jeklo.
- Uporabno predvsem v priročnih skladiščih, arhivih, pisarnah ipd.
- Dobava v razstavljenem stanju. Z regali se lahko naročijo tudi samostojne police.



Dodatna police

TIP	CENA / kom (Euro)
4274-A	18,54
4850-A	18,54
3517-A	18,54
3518-A	20,60



TIP	GLAVNE MERE (mm)	NOSILNOST POLICE (kg)	POVRŠINSKA OBDELAVA	TEŽA (kg)	ŠT. POLIC	CENA (Euro)
4274	1000 x 400 x 2000	100	bela barva RAL 9003	23	6	80,34
4850	1000 x 400 x 2000	100	cinkano	23	6	84,46
3517	1000 x 500 x 2000	75	bela barva RAL 9003	25	6	111,24
3518	1000 x 500 x 2000	75	cinkano	25	6	119,48

Nosilnost 175 kg po polici

◀ Regal brez vijaka

Tip: 4851 Regal 53,56 €
- cinkan

- Kovinski regal brez vijakov. Enostavna montaža brez uporabe veznih materialov. Konstrukcija regala zagotavljajo profili iz pocinkane pločevine, police – iverne plošče.
- Glavna prednost regala je nizka cena, glede na zmogljivosti visoke obremenitve.
- Uporaba v skladiščih, garažah, delavnicah, arhivih, ipd. Dobava v razstavljenem stanju.
- Število polic: 5 kosov.

- 📦 22 kg
- 📏 900 x 450 x 1770 mm
- 📦 police 175 kg



REGALI – POLICE ZA ZLAGANJE

od 115,36 €



Osnovna polica.

Polica za nadgradnjo.

- Regali – police za zlaganje pritrdimo z vijaki, sestavljeni so iz stojala in polic.
- Na voljo iz cinkanelega materiala, razstavljen, a sestavljiv iz kotov, nog in spalnega materiala.
- Navedena nosilnost velja pri enakomerno razporejenem blagu.
- Po želji kupca, lahko dostavimo regale z večjo nosilnostjo.

Višina regala: 2000–3050 mm • Globina regala: 305–762 mm • Dolžina regala: 1000 mm
Nosilnost regala: osnovna polica – 120 kg, polica za nadgradnjo – 95 kg

Osnovna polica (višina 2000 mm, dolžina 1000 mm)

TIP	GLOBINA	ŠTEVILO POLIC	NOSILNOST polic	CENA (Euro)
6189	305	4	120 kg	123,60
6191		6		140,08
6193	457	4	120 kg	133,90
6195		6		168,92
6197	610	4	120 kg	129,78
6199		6		162,74
6201	762	4	120 kg	164,80
6203		6		220,42

Polica za nadgradnjo (višina 2000 mm, dolžina 1000 mm)

TIP	GLOBINA	ŠTEVILO POLIC	NOSILNOST polic	CENA (Euro)
6190	305	4	95 kg	86,52
6192		6		111,24
6194	457	4	95 kg	103,00
6196		6		135,96
6198	610	4	95 kg	115,36
6200		6		148,32
6202	762	4	95 kg	140,08
6204		6		199,82

Osnovna polica (višina 2440 mm, dolžina 1000 mm)

TIP	GLOBINA	ŠTEVILO POLIC	NOSILNOST polic	CENA (Euro)
6209	305	7	120 kg	168,92
6211	457	7	120 kg	197,76
6213	610	7	120 kg	226,60
6215	762	7	120 kg	253,38

Polica za nadgradnjo (višina 2440 mm, dolžina 1000 mm)

TIP	GLOBINA	ŠTEVILO POLIC	NOSILNOST polic	CENA (Euro)
6210	305	7	95 kg	138,02
6212	457	7	95 kg	156,56
6214	610	7	95 kg	175,10
6216	762	7	95 kg	232,78

Osnovna polica (višina 3050 mm, dolžina 1000 mm)

TIP	GLOBINA	ŠTEVILO POLIC	NOSILNOST polic	CENA (Euro)
6219	305	6	120 kg	164,80
6221		8		183,34
6223	457	6	120 kg	181,28
6225		8		222,48
6227	610	6	120 kg	212,18
6229		8		222,48
6231	762	6	120 kg	251,32
6233		8		284,28

Polica za nadgradnjo (višina 3050 mm, dolžina 1000 mm)

TIP	GLOBINA	ŠTEVILO POLIC	NOSILNOST polic	CENA (Euro)
6220	305	6	95 kg	117,42
6222		8		148,32
6224	457	6	95 kg	135,96
6226		8		168,92
6228	610	6	95 kg	154,50
6230		8		191,58
6232	762	6	95 kg	191,58
6234		8		243,08

REGALI Z POLICAMI, KI SE SASTAVLJAJO BREZ VIJAKA



- Regali s policami, ki so sestavljeni brez vijakov, izpolnjujejo najzahtevnejše kriterije sodobnih izdelkov.
- Montažni sistem omogoča enostavno in hitro premeščanje polic po potrebi kupca, a istočasno prihrani čas že pri prvi sestavi.
- Nekateri regale je enostavno razširiti z nadgradnjo. Ti regali so uporabni, na vseh področjih, od arhiva do delavnic.
- Lahko se enostavno kombinirajo na primer s plastičnimi posodami.
- Regali so samostoječi, ne zahtevajo nobenih dodatnih elementov.
- Nosilna kapaciteta velja za police pri enotni obremenitvi.
- Regali so narejeni iz cinkanega materiala.



- **Montaža brez vijčnih spojev.**
- **Police se lahko prelagajo za 25 mm.**
- **Nosilnost police do 230 kg.**

- **Proizvedeno iz cinkane pločevine.**
- **Široka možnost uporabe.**

NOSILNOST (kg)	GLOBINA (mm)	VIŠINA x DOLŽINA (mm)	ŠTEVILO POLIC	OSNOVNO POLJE		DODATNO POLJE		DODATNA POLICA	
				TIP	CENA (Euro)	TIP	CENA (Euro)	TIP	CENA (Euro)
100	300	2000 x 1000	4	4062	113,30	4063	82,40	4062-B	13,39
100	400	2000 x 1000	4	4064	123,60	4065	90,64	4064-B	17,51
100	600	2000 x 1000	4	4066	150,38	4067	115,36	4066-B	22,66
230	300	2000 x 1000	4	3570	123,60	3571	90,64	3570-B	18,54
230	400	2000 x 1000	4	3572	133,90	3573	103,00	3572-B	19,57
230	600	2000 x 1000	4	3574	160,68	3575	123,60	3574-B	27,81



Regali se dobavijo razstavljeni

S poševnimi policami ▲

Tip: 3144

- Uporaba predvsem v trgovinah, skladiščih z izdajo blaga, v prostorih za premeščanje ali montažnih linijah.
- Omogoča večjo prepoznavnost skladiščenih proizvodov in ravnanje s skladiščenim blagom.
- Police so nameščene pod kotom 40°.
- Sprednja stran je višine 55 mm.
- Regali so opremljeni s čvrstimi ogli in nogami za fiksiranje.
- Celoten sistem regala je izdelan iz cinkanelega jekla.

1000 x 405 x 2000 mm

nosilnost police* 150 kg

maks. nosilnost regala 450 kg

število polic 3

* (pri enakomerni razporeditvi blaga)

131,84 €



Čisto skladiščenje posod z tekočinami.

S policami za skladiščenje tekočin ▲

Tip: 3146

- Regali so namenjeni za shranjevanje majhnih posod z tekočinami.
- Sestavljeni so iz konstrukcije cinkanih profilov in cinkano varjenih polic.
- Višina polic 40 mm, prostornina 1 police je 11 lit.
- Gladka površina omogoča enostavno brisanje polic, ob razlitju.
- Regali se montirajo z čvrstimi ogli in pritrdilnimi nogami, kar povečuje stabilnost in trdnost regala

1000 x 305 x 2000 mm

nosilnost police* 150 kg

maks. nosilnost regala 600 kg

število polic 4

* (pri enakomerni razporeditvi blaga)

185,40 €



Regali se dobavijo razstavljeni

Za poceni in pregledno skladiščenje.

Regal za gume ▲

Tip: 3150

- Regal se pogosto uporablja v trgovinah in servisih za pnevmatike, skladiščih, ipd.
- Primerna za shranjevanje pnevmatik in platišč.
- Izdelan iz cinkanih profilov.
- Moč strukture, je v okrepljenih vogalih in pritrdilnih nogah.

1000 x 430 x 2000 mm
 nosilnost police* 150 kg
 maks. nosilnost regala. 450 kg
 število polic 3

* (pri enakomerni razporeditvi blaga)

115,36 €



Ustrezno za skladiščenje blaga.

Nosilnost police 250 kg.

Regal velike površine ▲

Osnovne police. Tip: 3148

- Uporablja se za skladiščenje teže robe, velike površine.
- Regal, sestavljajo vodoravni in navpični nosilci, na katere se dajejo posamezne police.
- Za boljšo stabilnost in distribucijo tovora, se montirajo podporne noge.
- Večja moč regala je dosežena z okrepljenimi vogali.
- Konstrukcija regala je površinsko zaščitena s temeljnim premazom, police so izdelane iz cinkane pločevine.
- Regal je primeren za skladiščenje vseh vrst blaga.



1500 x 1050 x 2300 mm
 nosilnost police* 250 kg
 maks. nosilnost regala 1000 kg
 število polic 4

* (pri enakomerni razporeditvi blaga)

412,00 €

REGALI ZA SKLADIŠČENJE PLATIŠČ IN GUM REGALNE MIZE



Regali za skladiščenje platišč ▲

- Posebej izdelana regal za shranjevanje platišč osebnih avtomobilov.
- Nosilci so zasnovani tako, da držijo platišča v navpičnem položaju. Stranska držala preprečujejo izpadanje.
- Kompletna izdelava iz pocinkanih profilov.
- Enostavna namestitev brez vijakov.
- Z osnovnim regalom, je možno kupiti dodatna polja za nadgradnjo.



Regali za skladiščenje pnevmatik

- Posebno izdelani regali za shranjevanje pnevmatik za osebna vozila.
- Nosilci so zasnovani tako, da ne poškodujejo pnevmatik tudi pri daljšem skladiščanju. Stranski ročaji preprečujejo izpadanje.
- Enostavna namestitev brez vijakov.
- Z osnovno enoto je mogoče kupiti dodatna polja za nadgradnjo.

Regali – pnevmatike

GLAVNE MERE š x d x v (mm)	NOSILNOST ETAŽE (kg)	ŠTEVILO NIVOJEV	OSNOVNO POLJE		DODATNO POLJE	
			TIP	CENA (Euro)	TIP	CENA (Euro)
1000 x 400 x 2000	150	3	3585	107,12	3586	78,28
2056 x 400 x 2000	400	3	3587	216,30	3588	185,40

Regali

GLAVNE MERE š x d x v (mm)	NOSILNOST ETAŽE (kg)	ŠTEVILO NIVOJEV	OSNOVNO POLJE		DODATNO POLJE	
			TIP	CENA (Euro)	TIP	CENA (Euro)
1000 x 300 x 2000	150	4	3568	115,36	3569	86,52

◀ Regalna miza

- Praktični pomočnik, primeren za delavnice, skladišča, trgovine.
- Mogoče jo je uporabiti kot samostojno delavno mesto, z veliko stabilnostjo variabilnosti in veliko površino za odlaganje.
- Enostavna kombinacija mize in regala.



Nosilnost police 400 kg



- Enostavna montaža (brez vijačne povezave).
- Police so nastavljive po 50 mm korakih.
- Cinkana stojala in nosilci.
- Nosilnost police 400 kg, narejena iz iverne plošče 19 mm.
- Delavna površina, praktične višine 970 mm.
- Možnost pritrditve na podlago.

TIP	NAZIV	GLAVNE DIMENZIJE š x d x v (mm)	ŠT. POLIC	CENA (Euro)
3622	Regalna miza	2000 x 800 x 970	2	220,42
3623	Reg. miza z nadgradnjo	2000 x 800 x 1970	4	381,10

KOSOVNI REGALI – BREZ VIJAKA



◀ Kosovni regali veliki

- Gladke nagnjene police z naklonskim kotom 18° omogoča avtomatsko drsenje robe.
- Nastavljive police za 25 mm, nosilnosti 200 kg na polico.
- Povečane stranice zagotavljajo varnost pred izpadom.
- Nizek prednji mejni rob omogoča lahek odvzem robe.
- Police velike površine primerne predvsem za večje škatle.
- Primerna za shranjevanje v skladu s FIFO sistem – od zadaj postavljeno, spredaj odvzeto.
- V celoti izdelano iz pocinkanega materiala.
- Enostavna namestitev brez vijakov.
- Regal je možno nadgraditi z dodatnimi polji.

GLAVNE MERE š x d x v (mm)	NOSILNOST POLICE (kg)	ŠTEVILO POLIC	OSNOVNO POLJE		DODATNO POLJE		DODATNA POLICA	
			TIP	CENA (Euro)	TIP	CENA (Euro)	TIP	CENA (Euro)
1300 x 1200 x 2000	200	4	3589	525,30	3590	473,80	3589-A	113,30



◀ Kosovni regali

- Nagnjena police zagotavljajo avtomatsko drsenje kartonov.
- Nastavljive police za 25 mm, nosilnosti 120 kg na polico. Primerna za shranjevanje v skladu s FIFO sistem – od zadaj postavljeno, spredaj odvzeto.
- Žični prečni razdelilniki lahko delijo polico na več oddelkov, različnih širin. (50 mm razpon).
- Primerni za shranjevanje manjših škatel.
- V celoti izdelano iz cinkanega materiala.
- Enostavna namestitev brez vijakov.
- Regal je mogoče nadgraditi z dodatnimi polji.
- Dobava v enostranski različici (globina 500 in 800 mm) in obojestranski različici (globine 1000 in 1600 mm).



Enostranski regal

GLAVNE MERE š x d x v (mm)	NOSILNOST POLICE (kg)	ŠTEVILO POLIC	OSNOVNO POLJE		DODATNO POLJE	
			TIP	CENA (Euro)	TIP	CENA (Euro)
1000 x 500 x 2000	120	8	3597	370,80	3598	339,90
1000 x 800 x 2000	120	8	3599	494,40	3600	442,90



Detajl razdelilnika.

Dvostranski regal

GLAVNE MERE š x d x v (mm)	NOSILNOST POLICE (kg)	ŠTEVILO POLIC	OSNOVNO POLJE		DODATNO POLJE	
			TIP	CENA (Euro)	TIP	CENA (Euro)
1000 x 1000 x 2000	120	2 x 8	3601	721,00	3602	659,20
1000 x 1600 x 2000	120	2 x 8	3603	968,20	3604	885,80

VEČNAMENSKI REGALI



**Nosilnost
500 kg / po polici**

Regali brez vijakov s policami iz iverke

- Enostavna montaža brez vijakov.
- Nosilci in drogovi iz cinkanega jekla.
- Police iz iverne plošče, debeline 18 mm.
- Police se preprosto položi v nosilce.
- Police so nastavljive po višini 50 mm.
- Nosilnost polic pri enakomerni obremenitvi je 500 kg.
- Primerno za skladišča in proizvodnjo.
- Dobava v razstavljenem stanju.

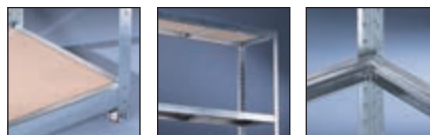

- 2000 x 400-800 x 1970/2470 mm
- police 500 kg

TIP	ŠIRINA (mm)	GLOBINA (mm)	VIŠINA (mm)	ŠTEVILO POLIC	NOSILNOST POLIC (kg)	CENA (Euro)
4838	2000	400	1970	4	500	309,00
4839	2000	600	1970	4	500	370,80
4840	2000	800	1970	4	500	432,60
4841	2000	400	2470	4	500	329,60
4842	2000	600	2470	4	500	391,40
4843	2000	800	2470	4	500	453,20



Regali z iverko

Tip: 6719-6722

- Primerni predvsem za skladiščenje komadne robe (orodja, majhne stroji, palete, zaboji in kartonske škatle ipd.)
- Prednostna uporaba v montažnih in servisnih delavnicah ter priročnih skladiščih.
- Čvrsta konstrukcija, garantira veliko stabilnost. Posamezne police se lahko pomešajo. Površina za odlaganje je iz čvrste plošče iz iverke.
- Nosilci in drogovi so iz pocinkanega jekla.
- Dobava v razstavljenem stanju.

- 1600 x 625 x 905/2000/2500 mm
- police 320 kg

**Nosilnost
320 kg / po polici**



TIP	ŠIRINA (mm)	GLOBINA (mm)	VIŠINA (mm)	ŠTEVILO POLIC	NOSILNOST POLIC (kg)	CENA (Euro)
3418	1600	625	905	2	320	138,02
6719	1600	625	2000	4	320	257,50
6720	1600	625	2000	5	320	298,70
6721	1600	625	2500	5	320	329,60
6722	1600	625	2500	6	320	339,90

REGALI ZA SASTAVLJANJE



Zgornja zadnja paleta

Tip: 3065

Koristi se za sestavljanje zadnje, zaključne palete.

2000 kg

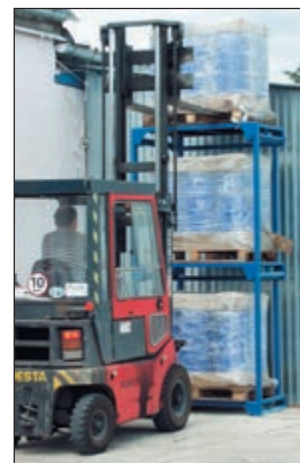

Prikaz skladiščnega elementa.

Kabina za eno paleto 120 x 80 cm – postavljena po širini.

TIP	VIŠINA (mm)	NOSILNOST 1 ELEMENTA	ZLAGANJE PO VIŠINI	CENA (Euro)
3062	900	2000	3 x + zgornja rešetka	166,86
3063	1400	2000	3 x + zgornja rešetka	177,16
3064	2000	2000	3 x + zgornja rešetka	208,06

- Ta mobilni sistem za shranjevanje vam omogoča hiter in enostaven odziv, pri spremenjeni potrebi skladiščenja.
- Posamezni elementi so lahko zložijo po višini s pomočjo viličarja.
- Prazne kabine je možno zložiti eno na drugo s tem prihranimo prostor, med prevozom ali skladiščenjem.
- Možnost zlaganja v višino je do 3 vrste.



Stojala za vreče velikega volumna

- Trdna konstrukcija, površinsko obdelan s praškasto barvo.
- Namenjen za velik obseg vrečke, 95 x 95 x 130 cm.
- Stojala so na voljo v različicah z pokrovom ali brez.
- S stojalom je mogoče kupiti kolesca Ø 125 mm.
- Tip: 6357 (fiksni), Tip: 6367 (s kolesci in zavoro).
- (Noge stojala so prilagojene za montažo kolesc).



Tip: 3658



Tip: 3659

453,20 €

Vreče velikega volumna

- Izdelane iz PP tkanine, 100% se reciklirajo.
- Zasnovane za zbiranje in ravnanje z odpadki.
- Lahko se ponovno uporabijo.
- Nosilnost 1000 kg, mere: 95 x 95 x 130 cm, 4 x držalo – višina 25 cm.
- Manipulacija z dvizžno napravo ali paleto.

Vreče velikega volumna

Tip: 3660 – Odprta

Tip: 3661 – Z ventilom za polnjenje

20,60 €



22,66 €

MONTAŽNI REGALI ZA PALETE

Regali so projektirani z varnostnim koeficientom 2

Možnost dobave tudi druge vrste konfiguracije



Detajl spoja stebra z prečnim delom.



Ščitnik okvirja
Tip: 3290



Ploča iz iverke
Tip: 3289 Tip: 4807

61,80 €

Gl. mere (mm):2700 x 11002700 x 800
Debelina (mm):3030
Nosilnost (kg):300300
CENA:199,82 €131,84 €

MONTAŽNI REGALI ZA PALETE

- Sodobna sistem regalov omogoča transparentno in stroškovno učinkovito skladiščenje.
- Drsní nosilci so zavarovani proti izpadu, omogočajo hitro in enostavno namestitvev.
- Regali se dobavljajo razstavljeni. V skladu z zahtevo kupca, se lahko dobavijo skupaj s prevozom in montažo.
- Ta sistem regalov se lahko dobavi tudi v drugih velikostih in različnih nosilnosti.
- Regali so sestavljeni iz pocinkanih okvirjev, nosilci so površinsko obdelani s praškasto RAL barvo 2001.

Vzdolžno skladiščenje globine 1100 mm – osnovni modeli

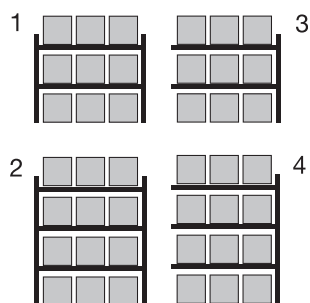

Osnovni model – vzdolžno skladiščenje

MODEL	TIP	NOTRANJE MERE (mm)	NOSILNOST/PAL. (kg)	ŠTEVILO PAL. MEST	CENA (Euro)
1	3283	2700 x 1100 x 3300	900	9	679,80
2	3287	2700 x 1100 x 4400	900	12	927,00

Polje za nadgradnjo – vzdolžno skladiščenje

MODEL	TIP	NOTRANJE MERE (mm)	NOSILNOST/PAL. (kg)	ŠTEVILO PAL. MEST	CENA (Euro)
3	3284	2700 x 1100 x 3300	900	9	504,70
4	3288	2700 x 1100 x 4400	900	12	700,40

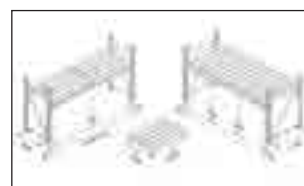

Vzdolžno skladiščenje 800 mm – osnovni modeli

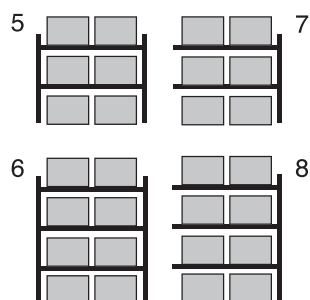

Osnovni model – prečno skladiščenje

MODEL	TIP	NOTRANJE MERE (mm)	NOSILNOST/PAL. (kg)	ŠTEVILO PAL. MEST	CENA (Euro)
5	4753	2700 x 800 x 3300	900	6	659,20
6	4755	2700 x 800 x 4400	900	8	906,40

Polje za nadgradnjo – prečno skladiščenje

MODEL	TIP	NOTRANJE MERE (mm)	NOSILNOST/PAL. (kg)	ŠTEVILO PAL. MEST	CENA (Euro)
7	4754	2700 x 800 x 3300	900	6	494,40
8	4756	2700 x 800 x 4400	900	8	700,40

Globinska namestitvev. **Tip: 4806**



V primeru prečnega skladiščenja moramo koristiti samonosilne palete. Če temu ni tako je potrebno dodatno naročiti nosilce za globinsko namestitvev.

Tip: 4806 (par) **45,32 €**
(par = 1 paletno mesto)

KONZOLNI REGALI

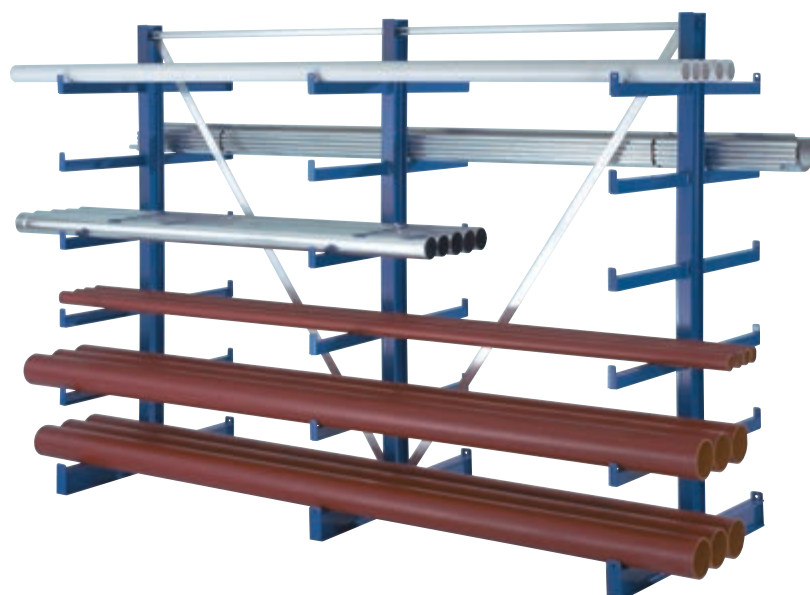

- Prilagodljiva rešitev za shranjevanje težkih in dolgih predmetov.
- Narejeni iz varjenih, toplo valjanih jeklenih profilov.
- Struktura je peskana in prašno barvana RAL 5010.
- Regale dostavljamo razstavljene, s kompletnim materialom za spajanje.
- Pri montaži regala, ga ni nujno potrebno sidrati v podlago.

Konzole enostranske.

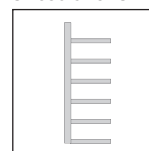

Konzole dvostranske.

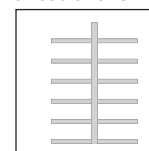

Enostranska izvedba

TIP	ŠT. POLIC	DOLŽ. (mm)	NOSILNOST skupna/rama (kg)	GL. MERE osna razdalja x d x v (mm)	CENA (Euro)
4436	3	2500	3600/200	1250 x 500 x 2000	679,80
4437	4	3750	4800/200	1250 x 500 x 2000	906,40
4438	5	5000	6000/200	1250 x 500 x 2000	1 133,00

Dvostranska izvedba

TIP	ŠT. POLIC	DOLŽ. (mm)	NOSILNOST skupna/rama (kg)	GL. MERE osna razdalja x d x v (mm)	CENA (Euro)
4439	3	2500	7200/200	1250 x 1000 x 2000	885,80
4440	4	3750	9600/200	1250 x 1000 x 2000	1 153,60
4441	5	5000	12000/200	1250 x 1000 x 2000	1 442,00

POLIETILENSKI TRANSPORTNI ZABOJI



1 091,80 €

Polietilenski zaboji za transport na avtomobilu

Tip: 4632

- Izdelani iz sivnega polietilena.
- Služi za varni prevoz orodja, gradbenega materiala, majhnih delov ipd.
- Zabaj se lahko zaklene.
- Zaboje se lahko zloži ena v drugo z odprtim pokrovom.
- Možnost manipulacije z viličarjem ali žerjavom.
- Zelo dobra odpornost na vremenske vplive.

- 40 kg
- 1840 x 740 x 940 mm
- 750 l

Primeri uporabe:

- ekipe za montažo in vzdrževanje
- gradbena dela



Fiksiranje pokrova.



Detajl zapiranja pokrova.



Zabaj za prevoz in skladiščenje

Tip: 3341

- Zaboji so idealni za shranjevanje in prevoz raznega orodja in ostalega drobnega pribora. Omogoča prevoz določenih materialov z avtomobilom.
- Trdna in toga konstrukcija, visoka kakovost polietilena in sodobna tehnologija rotacijskega oblikovanja, uporabljena v njihovi proizvodnji, zagotavlja izjemno odpornost, proti mehanskim poškodbam in vremenskimi razmeram.
- Gradnja zabojev preprečuje vdor vode.
- Pokrov je pritrjen na 3 trdne tečaje.
- Po odprtju pokrova do konca pokrov stoji v odprtem položaju.
- Posebna zasnova tečaja omogoča odpiranje zaboja tudi v slučaju, da je postavljen neposredno ob zid. Zaobljena oblika zagotavlja padavinski odtok.
- Zabaj je mogoče dvigniti z viličarjem ali s pomočjo nosilcev z strani. Posebni obročki omogočajo enostavno in varno skladiščenje zabojev, eden na drugega, največ 3 kose. Zabaj ima dva jeklena zapaha, ki omogočata zaklepanje posode v primeru skladiščenja dražjih orodij.

- 16 kg
- 990 x 550 x 590 mm
- 200 l

195,70 €

Garancija 5 let



POLIETILENSKI TRANSPORTNI ZABOJNIKI

Univerzalni zabojnik

- Siv zabojnik.
- Pokrov oranžen.
- Iz steklenih laminatov.
- 100% odporno na vremenske vplive.
- Visoka mehanska odpornost.
- Možnost zaklepanja.
- Idealno za shranjevanje orodja, opreme in majhnih delov.



TIP	NAZIV	BARVA	GLAVNE MERE d x g x v (mm)	TEŽA (kg)	CENA (Euro)
4633	Zaboj za odlaganje s pokrovom	rumena	890 x 590 x 670	12	309,00
4634	Zaboj za odlaganje s pokrovom	rumena	1200 x 800 x 720	22	618,00
4635	Zaboj za odlaganje s pokrovom	siva-oranžna	1340 x 990 x 780	26	679,80

Polietilenski zaboj za orodje

- Zaboj iz polietilena.
- Zasnovan za prevoz in odlaganje drobnega orodja in delov.
- V osnovni različici se zaboj dobavlja brez dodatkov.
- Tesnilni pokrov odporen na brizganje vode.
- Fiksiranje v odprtem položaju.
- Zaboji se lahko zložijo eden v drugega.

Tip: 4636

- 18 kg
- 1200 x 600 x 540 mm
- 250 l

453,20 €



Tip: 4852

- 42 kg
- 1700 x 800 x 800 mm
- 750 l

978,50 €



Pribor



Tip: 4636-B Cena: 28,84 €

Tip: 4852-B Cena: 59,74 €

Razdelilna pregrada.



Tip: 4636-A Cena: 54,59 €

Tip: 4852-A Cena: 67,98 €

Pomična predal.



Enostavno zlaganje.

ZABOJI ZA SKLADIŠČENJE IN TRANSPORT



Tip: 4335



Robustna konstrukcija

Tip: 4336



Tip: 4337

Profesionalni zabojniki za orodje ▲

- Robustna konstrukcija izdelana iz plastike, z dolgo življenjsko dobo.
- Sponke za zapiranje zagotavljajo popolno zaprtje škatle.
- Zabaj se lahko zaklene s ključavnico (ni priložena).

- Profilirani zaboji z robustnim pokrovom so zelo močni in odporni v težkih pogojih.
- Zaboje je enostavno čistiti in zložiti eden v drugega.
- Profesionalni pomočnik za skladiščenje in prevoz orodja.

Tip: 4339



Tip: 4338



◀ Zabaj za skladiščenje in transport

- Robustna konstrukcija iz polietilena.
- Razvito za uporabo v industriji.
- Profilirana posoda in pokrov zagotavljata visoko čvrstost in mehansko vzdržljivost.
- Zabaj je opremljen z robustnima ročkama.
- S pritiskom na pokrov posode se le ta čvrsto fiksira v zaprt položaj, po ponovnem dvigu, se lahko popolno odstrani.
- Zaboji se lahko enostavno čistijo in zlagajo eden v drugega.

TIP	MATERIAL	ZUNANJE MERE (mm)	VOLUMEN (l)	TEŽA (kg)	CENA (Euro)
4335	Polietilen	662 x 430 x 470	90,8	4,9	92,70
4336	Polietilen	876 x 416 x 470	132,5	10,0	160,68
4337	Polietilen	1111 x 436 x 521	181,6	12,0	197,76
4338	Polietilen	707 x 441 x 271	53,0	3,0	45,32
4339	Polietilen	707 x 441 x 384	75,5	3,5	53,56

PLASTIČNE POSODE

ROUND BRUTE ▶

- Glavna uporaba predvsem v administrativnih centrih, objektih hitre prehrane, industriji in gostinstvu.
- Močnejši rob posode garantira dolgo uporabo, dve ročki pa služita lažji manipulaciji.
- Podvozje se lahko čvrsto spoji, ali oddvoji od posode.
- Plastični pokrov se fiksira s pritiskom roke in se lahko dvigne.
- Gladka posoda omogoča lahko čiščenje.

Dolgotrajnost
in enostavna uporaba



Tip: 4107

Tip: 4103



SQUARE BRUTE ▲

- Visoka odpornost, robustna konstrukcija izdelana iz polietilena.
- Odporna na praske, udarce, ne deformira in ne rjavi.
- Močnejši robovi za daljše obdobje uporabe.
- Anatomski ročaj, možnost zlaganja ene v drugo.
- Pri posodah je možno posebej naročiti premično podvozje in pokrov.
- Primerna za shranjevanje ali prevoz surovin, hrane ali odpadkov.

Živilski certifikat



Živilski certifikat

NAZIV	GL. MERE (mm) d x š x v	KAPAC. (l)	BARVA / TIP	CENA (Euro)	BARVA / TIP	CENA (Euro)
Round Brute 75,7	Ø 495 x 580	75,7	rumena / 4103	57,68	siva / 4240	57,68
Pokrov za 75,7	Ø 505 x 32		rumena / 4104	14,42	siva / 4241	14,42
Round Brute 121,1	Ø 559 x 692	121,1	rumena / 4105	76,22	siva / 4242	76,22
Pokrov za 121,1	Ø 565 x 35		rumena / 4106	20,60	siva / 4243	20,60
Round Brute 167	Ø 610 x 800	167	rdeča / 4107	133,90	siva / 4244	133,90
Pokrov za 167	Ø 622 x 38		rdeča / 4108	37,08	siva / 4245	37,08
Podvozje za Round Brute	Ø 455 x 170		črna / 3057	90,64	-	-
Square Brute 106	546 x 546 x 572	106	bela / 4098	82,40	-	-
Pokrov za Tip 4098	559 x 559 x 51		bela / 4099	23,69	-	-
Square Brute 151,4	597 x 597 x 730	151,4	bela / 4100	113,30	-	-
Pokrov za Tip 4100	610 x 610 x 51		bela / 4101	32,96	-	-
Podvozje za Square Brute	438 x 438 x 159		črna / 4102	94,76	-	-

SISTEMI MOBILNIH STOJAL

- Namenjeni so za dnevno namestitev intenzivnih proizvodnjah, skladiščih, delavnicah in trgovinah z orodji.
- Podvozje je opremljeno z 2x fiksnimi in 2x vrtljivimi kolesi, s premerom 100 mm z zavoro. Na konstrukciji je ročka za enostavno manipulacijo stojala.

TIP	MERE (mm)	TEŽA (kg)	NOSILNOST (kg)	CENA (Euro)
7260	1020 x 500 x 1242	46,8	20	515,00
7261	1020 x 500 x 1686	59,3	30	638,60
7262	1020 x 500 x 1242	47,6	20	556,20
7263	1020 x 500 x 1686	60,2	30	721,00
7264	1020 x 500 x 1242	42	20	494,40
7265	1020 x 500 x 1686	54	30	659,20

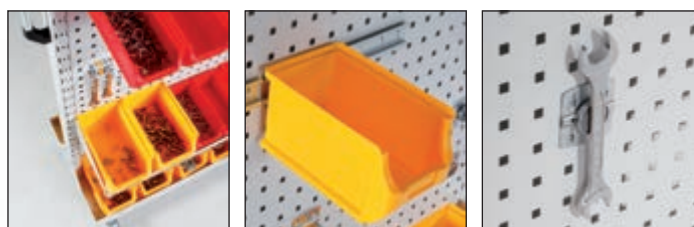

Tip: 7260



Tip: 7262



Tip: 7264



Tip: 7261



Tip: 7263



Tip: 7265

- Konstrukcija stojal je opremljena z perforiranimi paneli (luknjami), ki so namenjeni namestitvi nosilcev za obežanje orodja ali plastičnih sprejemnikov ali polic.

SISTEMI NEPREMIČNIH STOJAL

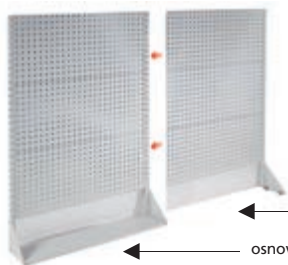

- Namenjeni so za vsakodnevno postavljanje v montažnih tovarniških prostorih, skladiščih, delavnicah in prodajalnah orodja.
- Stojala je možno povezati v zid, z uporabo osnovnih polj in odgovarjajočega števila nad granih polj. Zaradi sigurnosti je potrebno stojala sidrati v steno.

TIP		DIMENZIJE (mm)	TEŽA (kg)		NOSILNOST (kg)	CENA (Euro)	
osnovno polje	dodatno polje		osnovno polje	dodatno polje		osnovno polje	dodatno polje
7248	7249	1015 x 250 x 1114	23	20,5	20	251,32	226,60
7250	7251	1015 x 250 x 1558	33,6	29,6	30	319,30	276,04
7252	7253	1015 x 250 x 2002	44,3	40,3	40	370,80	329,60
7254	7255	1015 x 250 x 1114	23	20,5	20	276,04	243,08
7256	7257	1015 x 250 x 1558	33,6	29,6	30	350,20	309,00
7258	7259	1015 x 250 x 2002	44,3	40,3	40	432,60	391,40

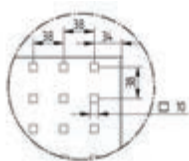
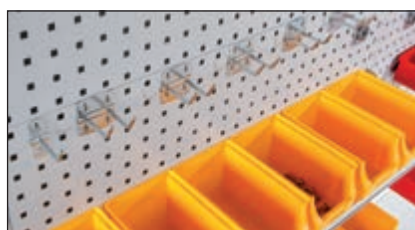

Velikost odprtin je 10 mm (kvadratne oblike), je razdalja 38 mm, standardna različica je združljiva z drugimi proizvajalci.

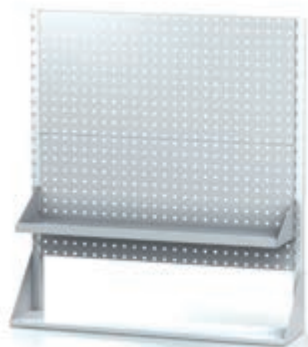

Tip: 7248



Tip: 7250



Tip: 7252

- Konstrukcija opremljena s paneli s perforacijo namenjeno za instalacijo nosilcev orodja.



Tip: 7254



Tip: 7256



Tip: 7258

- Konstrukcija opremljena s paneli s perforacijo namenjeno za instalacijo nosilcev orodja ali obešanje plastičnih sprejemnikov ali polic.

PLASTIČNI PREDALNIKI

- Tri velikosti klasičnih predalov za zlaganje v stolpce. Predali imajo široko uporabo v skladiščih, Namenjeni so za pregledno zlaganje in skladiščenje drobnih predmetov v montažnih in mehaničnih delavnicah,

servisih, itd. ali odzemanje predmetov brez demontaže kompleta predalov.

- Zlaganje v stolpiče hrani delavni prostor.



Tip: 6492



Tip: 6494



Tip: 6493

od 3,50 €

TIP	MERE (mm)	RAZPON TOPL. ODPORNOSTI (°C)	TEŽA (kg)	NOSILNOST (kg)	BARVA	CENA (Euro)
6492	400 x 300 x 162	-20 - +50	1,3	40	rdeča	13,39
6493	300 x 200 x 142	-20 - +50	0,55	20	modra	6,39
6494	200 x 150 x 122	-20 - +50	0,26	10	rumena	3,50

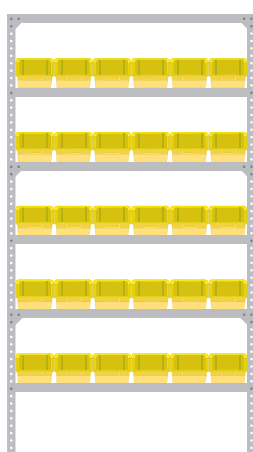
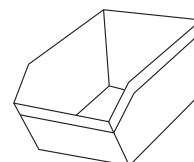

245,08 €

Sistem polic I

Tip: 6191 – Regal s policami

1000 x 305 x 2000 mm

+ 30 x Tip: 6494 – Plastični predal

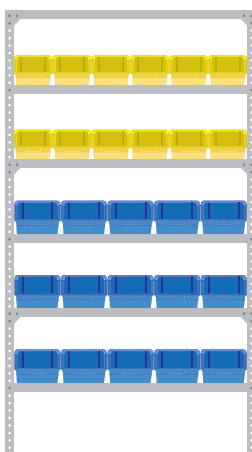

277,93 €

Sistem polic II

Tip: 6191 – Regal s policami

1000 x 305 x 2000 mm

+ 12 x Tip: 6494 – Plastični predal
+ 15 x Tip: 6493 – Plastični predal

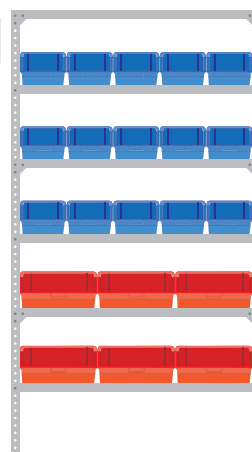

345,11 €

Sistem polic III

Tip: 6195 – Regal s policami

1000 x 457 x 2000 mm

+ 15 x Tip: 6493 – Plastični predal
+ 6 x Tip: 6492 – Plastični predal

ZIDNI PREDALNIKI

Plastični predalniki

- Uporabljajo se za shranjevanje drobnega materiala.
- Izdelani iz polipropilena, odpornega na udarce.
- Dno predalnikov omogoča njihovo gibanje po valjnih transporterjih, zlaganje drug na drugega ali obešanje na držala.

Praktična in ekonomična možnost skladiščenja drobnega materiala.



Držala za plastične predale ▲ 2,27 €

Tip: 3185

- Držala služijo za varno obešanje plastičnih predalov. Skupaj z plastičnimi škatlami – predali omogočajo preprosto, vendar zelo praktično shranjevanje drobnega materiala.
- Držala so narejena iz cinkane pločevine.
- Montaža z vijaki ali kovicami.
- Vezni material je sestavni del dobave.

59 cm

TIP	DIMENZIJE (mm)	MOŽNOST OBEŠANJA	CENA (Euro)
4638	102 x 100 x 60	da	0,78
6716	102 x 160 x 75	da	1,28
6717	102 x 215 x 75	da	1,81
4639	137 x 160 x 81	da	1,85
6718	150 x 235 x 125	da	3,50
3179	205 x 352 x 150	ne	7,00
3180	310 x 500 x 200	ne	14,42

Zidne plošče ►

Tip: 4872

- Plošča se lahko enostavno pritrdi na steno.
- Plošče je mogoče namestiti neposredno eno poleg druge.
- Na plošči lahko obesite predale ali držala za orodje
- Izdelane iz polipropilena.

450 x 20 x 540 mm

12,36 €

Držalo orodja.

Tip: 4877

Lahko sprejme do 96 kom. orodja.

5,36 €

Držala za svedre.

Tip: 4873

2,27 €

Držalo univerzalno. Tip: 4875

8 kljukic 30 mm + 8 kljukic 40 mm (skupaj 16 kom.)

3,30 €

Držalo za ključke. Tip: 4874
Za 8 natičnih ali vilastih ključev.

2,27 €

Držalo za izvijač, kladivo.

Tip: 4876 2,06 €

PLASTIČNI PREDALI



Predali za regale in skladišča

- Prilagojeni standardom sistema regalov in paternoster sistemom.
- 20% večjo izkoriščenost prostornine v primerjavi s starimi tipi.
- Predali so močni, stabilni in tihi pri manipulaciji.
- Z njimi se preprosto manipulira zaradi ergonomskih mest za sprejem.
- Recikliranje 100%.
- Predali se lahko opremijo s številnimi spremembami.
- Nudimo izvedbe globine 300, 400 in 500 mm.



TIP	ZUNANJE MERE D x Š x V (mm)	ODPRTINA Š x V (mm)	VOLUMEN (l)	TEŽA (kg)	CENA (Euro)
7325	300 x 117 x 90	76 x 47	2,4	0,245	3,40
7326	300 x 234 x 90	176 x 47	5,35	0,401	4,02
7327	400 x 117 x 90	76 x 47	3,0	0,340	3,71
7328	400 x 234 x 90	176 x 47	7,32	0,467	4,64
7329	500 x 117 x 90	76 x 47	4,20	0,397	4,43
7330	500 x 234 x 90	176 x 47	9,30	0,554	5,36

Predalček s prozornim pokrovom

- Za zaščito vsebine pred poškodbami in umazanijo.
- Predviden prostor za nalepko.
- Iz prozorne plastike.



TIP	MATERIAL	ZA PREDAL	KOM/KARTON	CENA (Euro)
7331	Predalček z oknom 117 mm	7325, 7327 a 7329	500	0,68
7332	Predalček z oknom 234 mm	7326, 7328 a 7330	500	0,82

Prečne pregrade

- Prozorna plastika s prostorom za nalepko.
- Z zarezi v obliki črke „V“ zagotavlja čvrst oprijem.
- Nastavljiv z rasterjem 50 mm.
- Dno je izoblikovano kot votlo grlo, ki nam omogoča, da lahko enostavno vzamemo ven majhne predmete.



TIP	MATERIAL	ZA PREDAL	KOM/KARTON	CENA (Euro)
7333	Prečne pregrade 117 mm	7325, 7327 in 7329	1800	0,82
7334	Prečne pregrade 234 mm	7326, 7328 in 7330	900	1,24

Podolgovate pregrade

- Za deljenje po dolžini.
- Prozorna plastika s modrikastim premazom.



TIP	MATERIAL	ZA PREDAL	KOM/KARTON	CENA (Euro)
7335	Podolgovata pregrada 300 mm	7325 in 7326	500	4,53
7336	Podolgovata pregrada 400 mm	7327 in 7328	500	5,97
7337	Podolgovata pregrada 500 mm	7329 in 7330	500	7,42

PLASTIČNE KASETE INTEGRA

Povratne kasete s pokrovom ▼

- Pokrov je sestavljen, povezan s kaseto na vodilih.
- Ima gladke navpične stranice.
- Ergonomski ročaj za varno manipulacijo.
- Prihranek volumna z vstavljanjem praznih kaset.

- Možnost postavitve plombe.
- Robustna in odporna konstrukcija.
- Obrobe zložljivega pokrova zagotavljajo visoko stabilnost in možnost zlaganja enega zaprtega zaboja na drugega.
- Odprte kasete se dobro zlagajo ena v drugo, s tem se prihrani prostor.

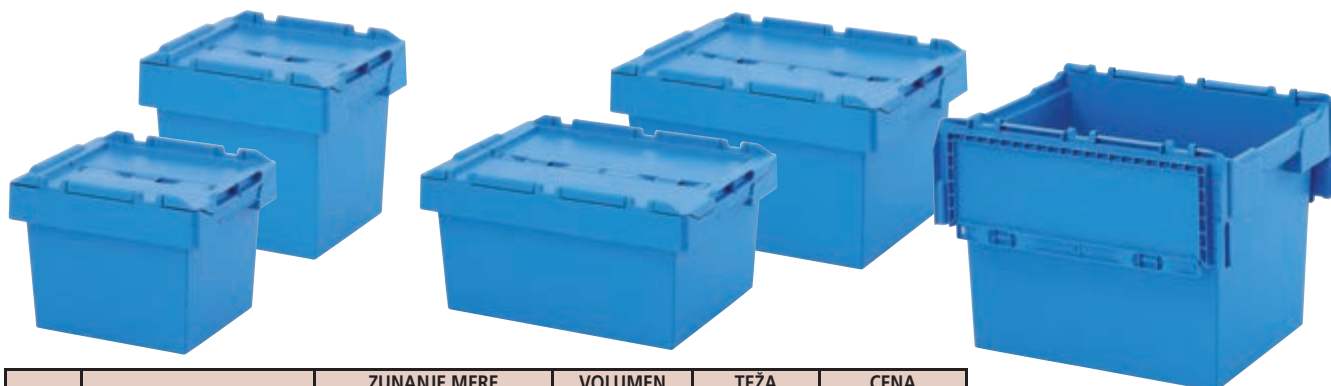

TIP	MATERIAL	ZUNANJE MERE D x Š x V (mm)	VOLUMEN (l)	TEŽA (kg)	CENA (Euro)
7318	Kaseta s pokrovom	400 x 300 x 290	18	1,7	14,83
7319	Kaseta s pokrovom	400 x 300 x 340	26	1,8	15,66
7320	Kaseta s pokrovom	600 x 400 x 290	48	3,2	23,90
7321	Kaseta s pokrovom	600 x 400 x 340	58	3,4	25,13
7322	Kaseta s pokrovom	600 x 400 x 440	77	3,8	28,84



Dodatki k plastičnim kasetam:

Univerzalno podvozje na kolesih ► za manipulacijo

- S tem podvozjem za prevoz plastičnih zabojev v formatu EU, si lahko pomagata kjerkoli. Večinoma je namenjen za osnovne dimenzije 60 x 40 cm. Primeren tudi za 2 zaboja z dimenzijami 40 x 30 cm. Zdržljiv je tudi z EU in koničastimi zaboji.
- Robustna, a hkrati lahka konstrukcija.
- Enostavno rokovanje zahvaljujoč okretnim 4 kolesom, iz poliamida.
- Zelo stabilno, nosilnost 250 kg.



Tip: 7324

- 4,2 kg
- 620 x 420 x 135 mm

33,99 €

Plomba ▼



Tip: 7323

- Najmanjša količina 500 kom
- Cena za 1 kom

0,37 €

RL-KLT kasete ▼

- Primerna za skladiščenje in prevoz polizdelkov ali končnih izdelkov. Popolnoma združljiva s priloženo VDA. Primerna za valjčne transporterje in gravitacijske regale. Uporabna predvsem na montažnih linijah. Močnejša konstrukcija omogoča manipuliranje s pomočjo dvizne tehnike. Ergonomska mesta za sprejem omogočajo enostavno ročno delo. Zasnova omogoča, da se kasete plombirajo.

- Material 100% polipropilen.
- Odporna na kisline, luge, olja.
- Tiho delo z dvigali.
- Odporen na temperaturo od -20 °C do +100 °C.
- Popolna reciklaža.
- Gladka notranja površina omogoča enostavno čiščenje.
- Integrirane odprtine za pokrov.
- Površine za lepljenje črtnih kode.
- Odprte izstop tekočine na dnu.

VDA



TIP	MATERIAL	D x Š x V (mm)	VOLUMEN (l)	TEŽA (kg)	CENA (Euro)
7311	RL KLT kasete 300 x 200 x 147 mm	300 x 200 x 147	5,3	0,57	4,33
7312	RL KLT kasete 400 x 300 x 147 mm	400 x 300 x 147	11,8	1,08	7,42
7313	RL KLT kasete 400 x 300 x 280 mm	400 x 300 x 280	24,1	1,70	11,33
7314	RL KLT kasete 600 x 400 x 280 mm	600 x 400 x 280	51,9	2,67	17,51
7315	Viko k prepravce 300 x 200 mm	300 x 200	-	0,10	1,65
7316	Pokrov za kasete 400 x 300 mm	400 x 300	-	0,15	2,78
7317	Pokrov za kasete 600 x 400 mm	600 x 400	-	0,18	5,36

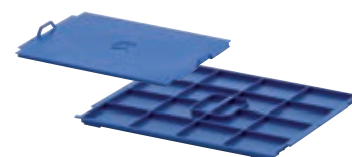

PLASTIČNI EU TRANSPORTNI ZABOJI



od 8,45 €

- Narejeni iz PP kopolimera odpornega na večino kemikalij.
- Izpolnjujejo vse norme za dotik z živili.
- Močna konstrukcija zagotavlja čvrstost in nosilnost transportnega zaboja.
- Mere transportnega zaboja so prilagojene zlaganju na palete.
- Zlaganje v stolpce je mogoče do 10 komadov, eden na drugega.
- Notranja gladka površina omogoča lahko čiščenje.
- Odpornost na temperature -20 °C do +40 °C.



- Pokrov posode je tesno spojen s pomočjo 2 spon.
- S sprednje strani transportnega zaboja je dvojno varovalo pokrova, pred ki varuje pred samo-odpiranjem.

Transportni zaboji brez pokrova

TIP	ZUNANJE MERE (mm)	NOSILNOST (kg)	TEŽA (kg)	CENA (Euro)
3862	400 x 300 x 120	8	0,90	8,45
3863	400 x 300 x 220	10	1,30	8,86
3864	400 x 300 x 320	10	1,59	14,01
3865	600 x 400 x 120	12	1,26	14,83
3866	600 x 400 x 220	15	1,76	12,98
3867	600 x 400 x 320	18	2,41	21,42
3868	600 x 400 x 420	20	2,97	19,16
3869	800 x 600 x 220	15	4,25	43,26
3870	800 x 600 x 420	20	6,11	39,14

Transportni zaboj s pokrovom

TIP	ZUNANJE MERE (mm)	NOSILNOST (kg)	TEŽA (kg)	CENA (Euro)
3871	400 x 300 x 135	8	1,32	16,07
3872	400 x 300 x 235	10	1,72	19,36
3873	400 x 300 x 335	10	2,01	21,63
3874	600 x 400 x 135	12	2,01	26,37
3875	600 x 400 x 235	15	2,51	30,08
3876	600 x 400 x 335	18	3,16	33,78
3877	600 x 400 x 435	20	3,72	39,14
3878	800 x 600 x 235	15	6,13	70,04
3879	800 x 600 x 435	20	7,99	84,46

PLASTIČNI EURO ZABOJI – ESD

- Zabojniki iz Električno prevodne plastike za varno shranjevanje in transport občutljivih elektro komponent.
- Preprečujejo elektrostatičnost v vseh smereh.
- Močna konstrukcija zagotavlja stabilnost in varnost.
- Glisadka notranja površina omogoča enostavno čiščenje.



Eostavno zlaganje.

Zabojniki s pokrovom

TIP	ZUMANJE MERE š x h x v (mm)	NOSILNOST (kg)	TEŽA (kg)	CENA (EURO)
3862-ESD	400 x 300 x 120	5-8	1,0	8,45
3863-ESD	400 x 300 x 220	5-10	1,5	11,54
3864-ESD	400 x 300 x 320	5-10	1,8	14,01
3865-ESD	600 x 400 x 120	10-12	1,5	14,83
3866-ESD	600 x 400 x 220	12-15	2,1	18,13
3867-ESD	600 x 400 x 320	15-18	2,6	21,42
3868-ESD	600 x 400 x 420	15-20	3,2	26,57
3869-ESD	800 x 600 x 220	10-15	4,6	43,26
3870-ESD	800 x 600 x 420	18-20	7,0	57,68

Zabojniki s pokrovom

- Zabojniki s pokrovom so povezani z dvema pantoma.
- Na prednji strani ima dvojno zapiralo za večjo varnost.

TIP	ZUMANJE MERE š x h x v (mm)	NOSILNOST (kg)	TEŽA (kg)	CENA (EURO)
3871-ESD	400 x 300 x 135	5-8	1,5	16,07
3872-ESD	400 x 300 x 235	5-10	2,0	19,36
3873-ESD	400 x 300 x 335	5-10	2,3	21,63
3874-ESD	600 x 400 x 135	10-12	2,1	26,37
3875-ESD	600 x 400 x 235	12-15	2,8	30,08
3876-ESD	600 x 400 x 335	15-18	3,5	33,78
3877-ESD	600 x 400 x 435	15-20	4,2	39,14
3878-ESD	800 x 600 x 235	10-15	6,9	70,04
3879-ESD	800 x 600 x 435	18-20	9,0	84,46



ESD lahke palete

TIP	MERE (mm)	OBLIKA	NOSILNOST (kg)	TEŽA (kg)	CENA (EURO)
3891-ESD	1200 x 800	9x nogice	2000/1000	5,6	43,26
3893-ESD	1200 x 800	3x linija	2000/1000	6,7	55,62
3892-ESD	1200 x 1000	9x nogice	2000/1000	7,3	47,38
3894-ESD	1200 x 1000	3x linija	2000/1000	9,5	51,50

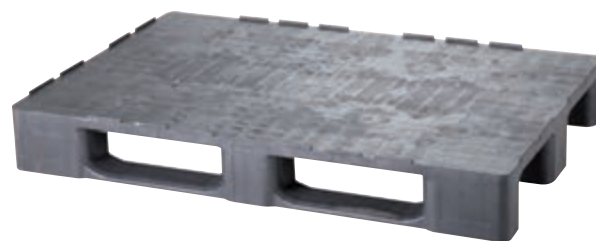

ESD težke palete

TIP	MERE (mm)	OBLIKA	NOSILNOST (kg) dyn./stat./reg.	TEŽA (kg)	CENA (EURO)
3898-ESD	1200 x 800	3x linija	2500/4500/1200	14,6	144,20
3899-ESD	1200 x 1000	3x linija	2500/4500/1200	17,0	164,80

ESD voziček

Tip: 7324-ESD

- Opremljeno z štirimi kolesi iz poliamida.

- 4,2 kg
- 620 x 420 x 135 mm
- 100 kg



47,38 €

PERFORIRANI ZABOJNIKI ZA SHRANJEVANJE

Perforirani zaboji za shranjevanje ▼

- Kovinski zaboji za shranjevanje so skonstruirani za skladišča, montažne linije in manipulacijo. Primarno namenjen kot vsestranski asistent na delovnem mestu za materiale in orodja.

TIP	OPIS	MERE (mm)	VOLUMEN (l)	NOSILNOST (kg)	TEŽA (kg)	CENA (Euro)
7555	Zaboj za shranjevanje - ravni	275 x 368 x 125	9,5	15	2,2	31,93
7556	Zaboj za shranjevanje - ravni	275 x 368 x 70	4,5	10	1,3	22,66
7557	Zaboj za shranjevanje - prirezani	316 x 500 x 200	27	40	3,5	51,50



Tip: 7555



Tip: 7556



Tip: 7557

Mrežasti zaboji ▼

- Zaboji za shranjevanje in transport z zelo širokim spektrom uporabe v skladiščih.

- Dovolj velika luknja omogoča odvzemanje in dodajanje materiala, tudi ko so zaboji naloženi eden na drugega. Izdelani iz žice debeline 3,15 mm. Opremljeni z ročaji. Vsak spoj je dodatno varjen. Spodnji okvir zagotavlja enostavno zlaganje.

- Površinska obdelava: Galvanizacija.

Prednosti:

- fleksibilnost,
- dobra preglednost,
- možnost ločenega shranjevanja,
- zlagamo v višino,
- optimalen dotok materiala strojem.

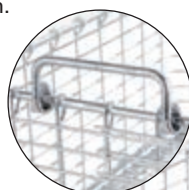

Zaprti zaboj
(4 zaprte stranice,
2 ergonomska ročaja)

Odpri zaboj
(odprtina za odvzemanje materiala)

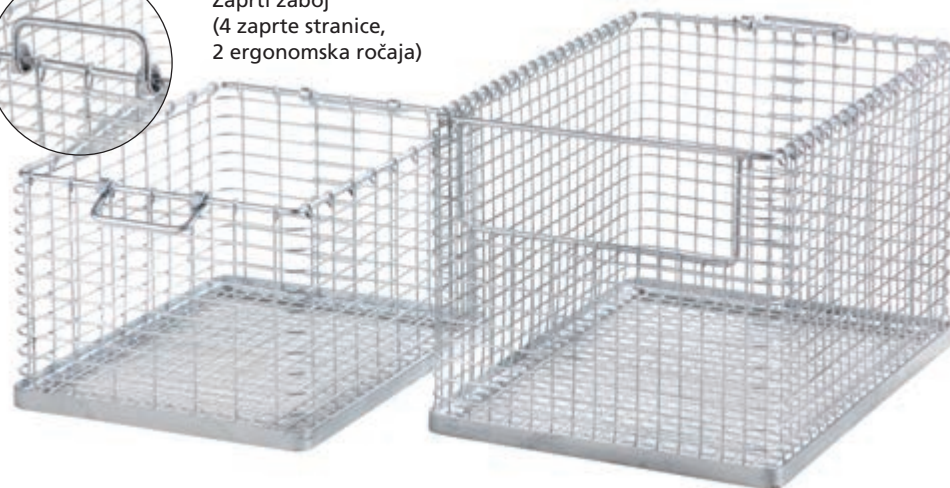

Zaprti zaboj (4 zaprte stranice, 2 ergonomska ročaja)

TIP	MERE (mm)	VIŠINA (mm)	VELIKOST REŠETK – STRANICE (mm)	VELIKOST REŠETK – DNO (mm)	TEŽA (kg)	CENA (Euro)
7549	465 x 365 x 240	210	22 x 50	25 x 25	5,6	50,47
7550	515 x 405 x 300	270	25 x 55	25 x 25	6,3	59,74
7551	615 x 455 x 400	370	25 x 55	25 x 25	8,5	67,98

Odpri zaboj (odprtina za odvzemanje materiala)

TIP	MERE (mm)	VIŠINA (mm)	VELIKOST REŠETK – STRANICE (mm)	VELIKOST REŠETK – DNO (mm)	TEŽA (kg)	CENA (Euro)
7552	465 x 365 x 240	210	22 x 25	25 x 25	5,8	57,68
7553	515 x 405 x 300	270	25 x 28	25 x 25	6,6	67,98
7554	615 x 455 x 400	370	25 x 27	25 x 25	9	78,28

ZABOJI ZA SKLADIŠČENJE



Ležeči zaboji

TIP	OPIS PROIZVODA	ZUNANJE MERE (mm)	TEŽA (kg)	VOLUMEN (l)	NOSILNOST (kg)	CENA (Euro)
7140	Ležeči zabo	400 x 600 x 400	8,4	82	100	72,10
7141	Ležeči zabo	400 x 600 x 300	5,7	61,5	63	51,50
7142	Ležeči zabo	400 x 600 x 200	4,5	41	63	43,26
7143	Ležeči zabo	300 x 400 x 300	2,9	30	40	32,96
7144	Ležeči zabo	200 x 400 x 200	2,3	20	40	32,96
7145	Ležeči zabo	200 x 300 x 200	1,5	19,5	20	23,90

Ravni zabojniki

TIP	OPIS PROIZVODA	ZUNANJE MERE (mm)	TEŽA (kg)	VOLUMEN (l)	NOSILNOST (kg)	CENA (Euro)
7146	Raven zabo	400 x 600 x 400	9,6	85,5	100	70,04
7147	Raven zabo	400 x 600 x 300	6,4	63	63	49,44
7148	Raven zabo	400 x 600 x 200	4,8	40,5	63	43,26
7149	Raven zabo	300 x 400 x 300	3,5	30	40	32,96
7150	Raven zabo	200 x 400 x 200	2,6	20	40	26,78
7151	Raven zabo	200 x 300 x 200	2,3	13	40	23,69

- Ravni zabo
- Ležeči zabo ima nosilno cev za ročko.
- Za vse vrste zabojev je mogoče uporabiti sistem medsebojnega sestavljanja, ki omogoča sestavljanje v več plasti.
- Zaboji so izdelani iz jeklene pločevine. Standardna površinska obdelava je s prašno barvo, v večjih količinah se lahko galvanizirajo. Na zahtevo stranke je mogoče dostaviti zaboje brez površinske obdelave.
- Vse vrste zabojev in njihove mere so v skladu z dimenzijami palet in drugih nosilnih serijskih virov.
- Barva: siva RAL 7037.

PLASTIČNI TRANSPORTNI ZABOJI



- Vse škatle so izdelane na modelu 600 x 400 mm z razliko v višini.
- Iz linearnega polietilena – posebej izdelan za pekarske izdelke.
- Vsi zaboji imajo možnost zlaganja v stolpce in so opremljene z ročaji.



Tip: 3378

- 1,4 kg
- 600 x 400 x 135 mm
- 30 kg
- 400 kg – sestava v višino



Tip: 6790

- 1,4 kg
- 600 x 400 x 131 mm
- 10 kg
- 320 kg – sestava v višino



Tip: 6791

- 1,7 kg
- 600 x 400 x 200 mm
- 15 kg
- 300 kg – sestava v višino



Tip: 6792

- 2,6 kg
- 600 x 400 x 324 mm
- 20 kg
- 400 kg – sestava v višino



Tip: 6793

- 2 kg
- 600 x 400 x 200 mm
- 30 kg
- 500 kg – sestava v višino



Tip: 6794

- 2,7 kg
- 600 x 400 x 324 mm
- 30 kg
- 400 kg – sestava v višino



Tip: 6795

- 2,7 kg
- 600 x 400 x 300 mm
- 30 kg
- 150 kg – sestava v višino

PLASTIČNI TRANSPORTNI ZABOJI ZA SADJE IN ZELENJAVO

- Standardni transportni zaboji za shranjevanje in prevoz sadja in zelenjave.
- Izdelano iz recikliranega materiala.
- Dobava v barvah, ki so trenutno na zalogi.
- Enostavno zlaganje v stolpe.
- Držala za enostavno uporabo.

- Vse transportne škatle so na voljo v standardnih dimenzijah osnove 600 x 400 mm.



Lahko zlaganje v stolpe

Plastični transp. zaboji **4,53 €**

Tip: 6763

- 1,1 kg
- 600 x 400 x 116 mm
- 10 kg
- 320 kg – nosilnost v stolpu



Plastični transp. zaboji **4,94 €**

Tip: 6764

- 1,7 kg
- 600 x 400 x 220 mm
- 15 kg
- 320 kg – nosilnost v stolpu



Plastični transp. zaboji **7,21 €**

Tip: 6765

- 1,9 kg
- 600 x 400 x 324 mm
- 15 kg
- 320 kg – nosilnost v stolpu



Plastični transp. zaboji **4,53 €**

Tip: 6762

- 1 kg
- 600 x 400 x 172 mm
- 10 kg
- 200 kg – nosilnost v stolpu

PLASTIČNI TRANSPORTNI ZABOJI

- Idealno prevozno sredstvo in skladiščenja sadja in zelenjave.
- Izdelani iz neškodljivih materialov.
- Odporni proti UV sevanje in temperaturne spremembe.
- Primerni za zlaganje v stolpe.



Praktični za zlaganje v stolpe

Primerni za hrano



193,64 €

◀ Plastični zaboj

Tip: 6761

- 36 kg
- 1200 x 1000 x 780 mm
- 700 l
- zelena

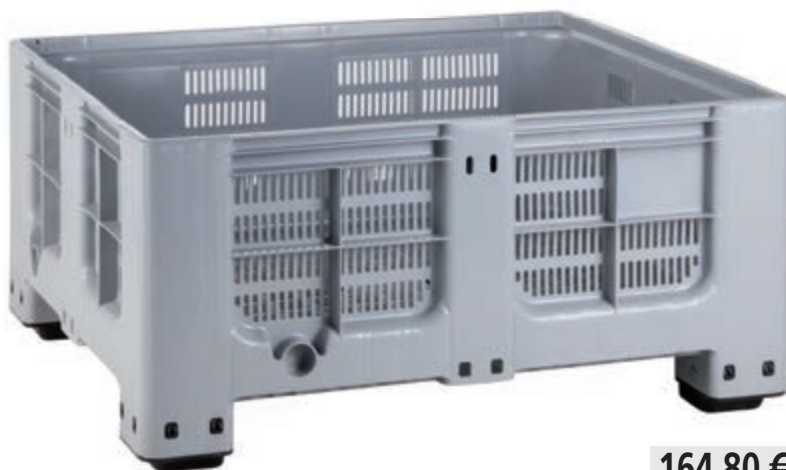

164,80 €

◀ Plastični zaboj

Tip: 6760

- 25 kg
- 1200 x 1000 x 580 mm
- 440 l
- siva

PLASTIČNI TRANSPORTNI ZABOJI

Plastični zaboji – optimalen sistem skladiščenja in prevoza

- Zelo dobre lastnosti teh zabojev omogoča njihovo široko uporabo. Večinoma se uporablja za shranjevanje ali prenos manjših izdelkov ali polizdelkov, tako v trdem in v razsutem stanju.

- Glavne prednosti izdelka so:

- majhna teža, visoka trdnost, odpornost na večino olj in kislin,
- enostavno čiščenje, zahvaljujoč gladki notranji površini,
- možnost zlaganja enega na drugega, 100% reciklaža, odpornost na UV sevanje,
- material primeren za stik s hrano.

- Z zabojem lahko naročite pokrov.

Tip: 5041-A (pokrov) **61,80 €**



Tip: 5041-0 (zaboj) **158,62 €**

- 24 kg
- 1200 x 800 x 800 mm
- 600 l
- 250 kg

Tip: 5041-A (pokrov) **61,80 €**



Tip: 6696-0 (zaboj) **298,70 €**

- 24 + 5 kg
- 1200 x 800 x 950 mm
- 600 l
- 250 kg

Plastični zaboj na kolesih

- Kolesa omogočajo enostavno manipulacijo z materialom.

- Opremljen s kolesi premera 120 mm. Kolesa ne motijo zlaganja zabojev med seboj.

Tip: 4664-A (pokrov) **35,02 €**



105,06 €

Tip: 4664 (zaboj)

- 14 kg
- 1000 x 640 x 650 mm
- 300 l
- 150 kg

Tip: 4664-A (pokrov) **35,02 €**



Tip: 4664-0 (zaboj)

- 14 + 5 kg
- 1000 x 640 x 800 mm
- 300 l
- 150 kg

257,50 €

PLASTIČNI ZABOJI



Praktično za zlaganje v višino

Robustni plastični zaboji za industrijo

- Zelo dobre lastnosti teh zabojev, omogoča njihovo široko uporabo. Večinoma se uporabljajo za shranjevanje ali prenos manjših izdelkov ali polizdelkov, tako v trdem in v razsutem stanju.
- Glavne prednosti izdelka so:
 - majhna teža, visoka trdnost, odpornost na večino olj in kislin,
 - enostavno čiščenje zahvaljujoč gladki notranji površini,
 - možnost zlaganja enega na drugega, 100% reciklažno, odporni na UV sevanje,
 - material primeren za stik s hrano.
- Ob naročilu zaboja je mogoče posebej naročiti pokrov.

Tip: 6482-1
(pokrov za 6482) **67,98 €**



Tip: 6482
zaboj **183,34 €**

- 36 kg
- 1200 x 1000 x 760 mm
- 610 l
- 600 kg

Primerno za industrijo

Tip: 3560-A
(pokrov za 3560) **59,74 €**



- Tip: 3560
zaboj **185,40 €**
- 32 kg
 - 1200 x 800 x 800 mm
 - 525 l
 - 500 kg

Tip: 6482-1
(pokrov za 4448) **67,98 €**



Tip: 4448
zaboj **166,86 €**

- 27 kg
- 1200 x 1000 x 580 mm
- 440 l
- 600 kg

PLASTIČNI ZABOJI

Robustni plastični zaboji na kolesih ▼

- Zelo dobre lastnosti teh zabojev, omogoča njihovo široko uporabo. Večinoma se uporabljajo za shranjevanje ali prenos manjših izdelkov ali polizdelkov, tako v trdem in v razsutem stanju.

- Glavne prednosti:

- majhna teža, visoka trdnost, odpornost na večino olj in kislin,
- enostavno čiščenje, zahvaljujoč gladki notranji površini,
- možnost zlaganja enega na drugega, 100% reciklažno, odporni na UV sevanje,
- material primeren za stik s hrano.

- Ob naročilu zaboja je mogoče posebej naročiti pokrov.



Tip: 6482-1 (pokrov)

67,98 €



Tip: A6482 (zaboj)

216,30 €

- 38 kg
- 1200 x 1000 x 790 mm
- 610 l
- 600 kg
- 3 drsniki

Tip: 3560-A (pokrov)

59,74 €

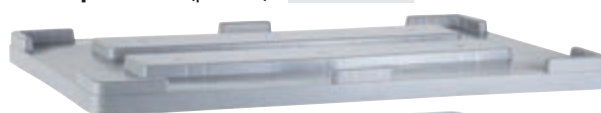

Tip: 6033-0 (zaboj)

189,52 €

- 46 kg
- 1200 x 800 x 790 mm
- 500 l
- 500 kg
- 2 drsnika

Primerni za industrijo



368,74 €

▼ Zložljivi plastični zaboj

Tip: 3859

- Narejen iz visoko kakovostnega polietilena.
- Z štirimi preklopnimi stranmi, zato je enostavna manipulacija z vsebino.
- Možnost popolnega zlaganja zaboja, nam prihrani stroške povratnega prevoza praznih zabojev.
- Možnost postavitve polnih zabojev eden na drugega, do 5 komadov.

- 42 kg
- 1200 x 800 x 1000/420 mm
- 700 l
- 500 kg



KOVINSKI ZABOJI-PALETE



Tip: 7066 (7069)

Standardna izvedba

Naj pogostejši tip.



Tip: 7067 (7070)

Izvedba s prečkami

Prečke okrepijo celotno strukturo palete. Podobno kot pri uporabi palet.



Tip: 7111 (7112)

Izv. z delno preklapno bočno stranico

Delno preklapna bočna stranica, omogoča lažje odstranjevanje in vstavljanje vsebine. Najpogosteje se uporablja pri delu z težkimi predmeti.



Tip: 7068 (7071)

Mrežasta izvedba

Zaboj-paleta z mrežastimi stranicami, ki se uporablja, kadar ni potrebe, za zaboj visoke trdnosti.

- Primerni za shranjevanje in prenašanje materialov.
- Armaturna konstrukcija zagotavlja maksimalno varnost.
- Zlaganje v stolpce omogoča največji izkoristek skladiščnega prostora.
- Vogalni kavlji za dvigala.
- V skladu z zahtevo kupca, se lahko dobavijo v vroče cinkani izvedbi.

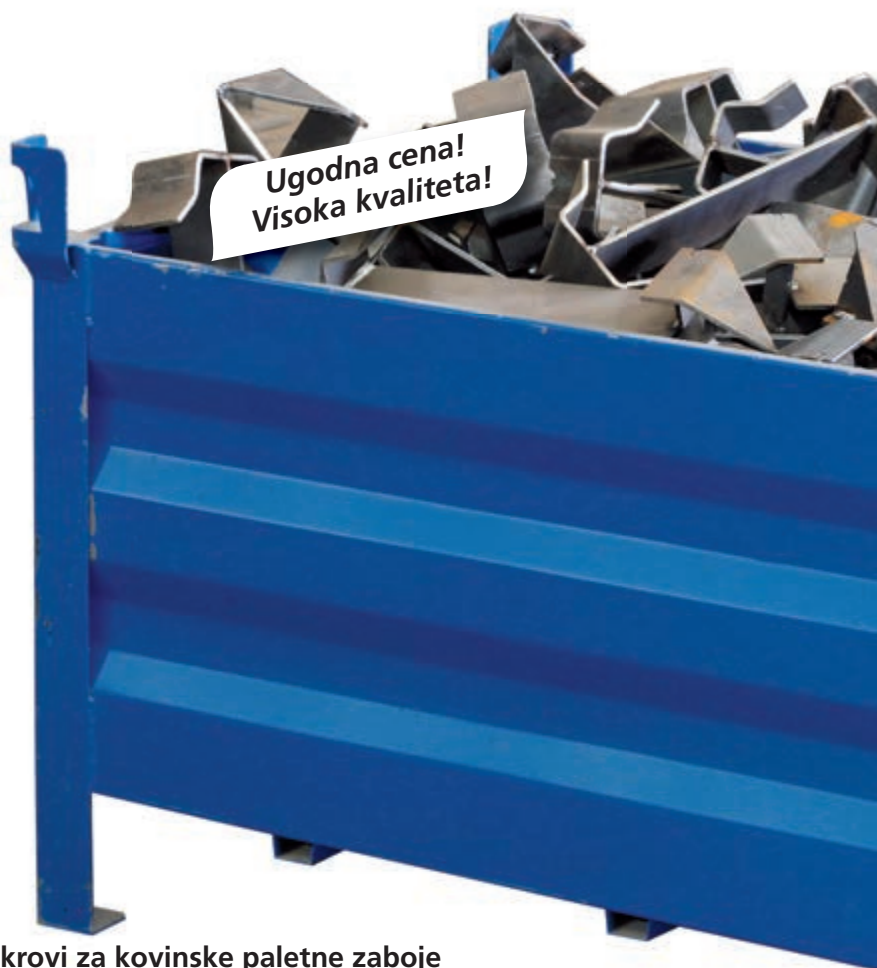

Pokrovi za kovinske paletne zaboje



Tip: 7066-V 1200 x 800 mm

59,74 €

Tip: 7069-V 800 x 600 mm

45,32 €

- Pokrov varuje vsebino palete pred vremenskimi vplivi, umazanijo, prahom, ...
- Ročaji omogočajo enostavno zlaganje.
- Na željo je mogoča dobava pokrova s ključavnico za zaklepanje.

TIP	MERE (mm)	NOSILNOST (kg)	POVRŠINSK OBDELAVA	CENA (Euro)
7066	1200 x 800 x 600	1000/3000	barvano	241,02
7069	800 x 600 x 600	750/3000	barvano	189,52
7067	1200 x 800 x 630	1000/3000	barvano	271,92
7070	800 x 600 x 630	750/3000	barvano	220,42
7111	1200 x 800 x 600	1000/3000	barvano	278,10
7112	800 x 600 x 600	750/3000	barvano	226,60
7068	1200 x 800 x 600	1000/3000	barvano	253,38
7071	800 x 600 x 600	750/3000	barvano	199,82

KOVINSKI ZABOJI-PALETE

- Nestandardna oblika omogoča široko paleto uporabe.
- Delo z zaboji s pomočjo viličarja ali žerjava.
- Standardno so na voljo v modri barvi. Na željo kupca se lahko dobavi tudi v drugi barvi.
- Na željo, se lahko dobavi tudi v nestandardni izvedbi in dimenziji.



Na željo kupca je možna dobava nestandardnih izvedb in dimenzij.

od 170,98 €



TIP	MERE (mm)	NOSILNOST (kg)	POVRŠINSK OBDELAVA	CENA (Euro)
7113	1200 x 800 x 600	1000/3000	barvano	170,98
7114	1200 x 800 x 600	1000/3000	barvano	197,76
7115	1200 x 800 x 600	1000/3000	barvano	210,12
7116	1200 x 800 x 600	1000/3000	barvano	203,94

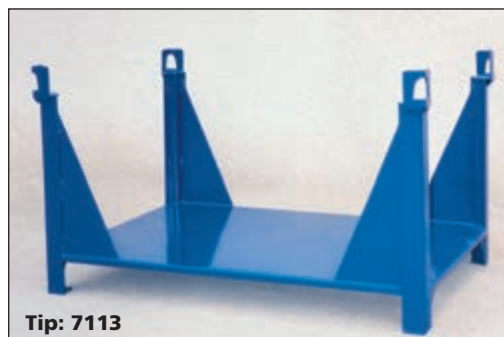

Tip: 7113

Odprta izvedba (štiri strani)

Armirani vogali dajejo visoko sigurnost palet. Ta izvedba omogoča skladiščenje in transport daljših materialov.



Tip: 7114

Odprta izvedba (dve strani)

Koriščenje palet je podobno, kot je pri koriščenju Tip 7113. Bočne strani povečajo čvrstost palete in onemogočajo izpadanje predmetov.



Tip: 7115

Stand. izvedba (z nižjo bočno stranjo)

Koristna vsepovsod, kjer se dela z težkim materialom. Spuščena bočna stran, omogoča nakladanje in razkladanje materiala.



Tip: 7116

Mrežasta pal. (z nižjo bočno stranjo)

Nižja bočna stran, omogoča boljši dostop do materiala na paleti. Po želji kupca, je možno spustiti bočno stran, na krajši strani palete.

STEKLENE POSODE OKREPLJENE Z LAMINATOM

- Narejene so iz odpornih steklenih vlaken okrepljene z laminatom, z brezivno metodo stiskanja, zagotovljena visoka trdnost in nizka teža.
- Gladka površina omogoča enostavno čiščenje, zgornji rob pa je za lažje rokovanje.
- Prazne posode se lahko zloži ena v drugo, s tem prihranimo prostor za shranjevanje.
- Temperaturna obstojnost od -30 °C do +40 °C.
- Odporne so na mnoge kisline in baze, ne rjavijo.
- Odporne so na vremenske vplive.



TIP	VOLUMEN (l)	NOTRANJE MERE ZGORAJ (d x š x v) (mm)	ZUNANJE MERE ZGORAJ (d x š x v) (mm)	TEŽA (kg)	CENA (Euro)
4501	200	800 x 490 x 590	880 x 570 x 600	8	187,46
4502	300	1100 x 620 x 520	1180 x 700 x 530	14	286,34
4503	400	1110 x 710 x 590	1190 x 790 x 600	17	300,76
4504	550	1180 x 830 x 620	1320 x 970 x 630	19	391,40
4505	700	1180 x 830 x 800	1320 x 970 x 810	23	488,22

Druge dimenzije in barve na poizvedbo

Oprema ob posodi iz steklenega laminata

Mobilno podvozje



Fiksno podnožje



Pokrov



OPREMA Z TIP	MOBILNO PODVOZJE				PODSTAVEC PEVNY			VÍKO			
	TIP	TEŽA (kg)	PREČNIK KOLES (mm)	CENA (Euro)	TIP	TEŽA (kg)	CENA (Euro)	TIP	TEŽA (kg)	MERE (mm)	CENA (Euro)
4501	3326	9	100	263,68	3331	8	105,06	3336	2	890 x 590 x 40	105,06
4502	3327	14	100	292,52	3332	12	131,84	3337	3,5	1200 x 720 x 40	144,20
4503	3328	14	100	278,10	3333	12	152,44	3338	4	1200 x 800 x 40	168,92
4504	3329	18	125	350,20	3334	16	164,80	3339	5,5	1340 x 980 x 60	185,40
4505	3330	18	125	350,20	3335	16	140,08				

Mobilni umivalnik ►

Tip: 7625

- Primerni za kontakt s hrano.
- Odporni na kemikalije in detergente.
- Gladka notranja in zunanja površina.
- Opcijsko talno ali stensko stojalo.
- Odprtina za izpust.

6,3 kg
980 x 550 x 310 mm
100 l
100 kg

109,18 €

NOVOST



78,28 €



Talno stojalo

Tip: 7626

4,6 kg



Stensko stojalo

Tip: 7627

2,3 kg



570 x 490 x 310 mm

59,74 €

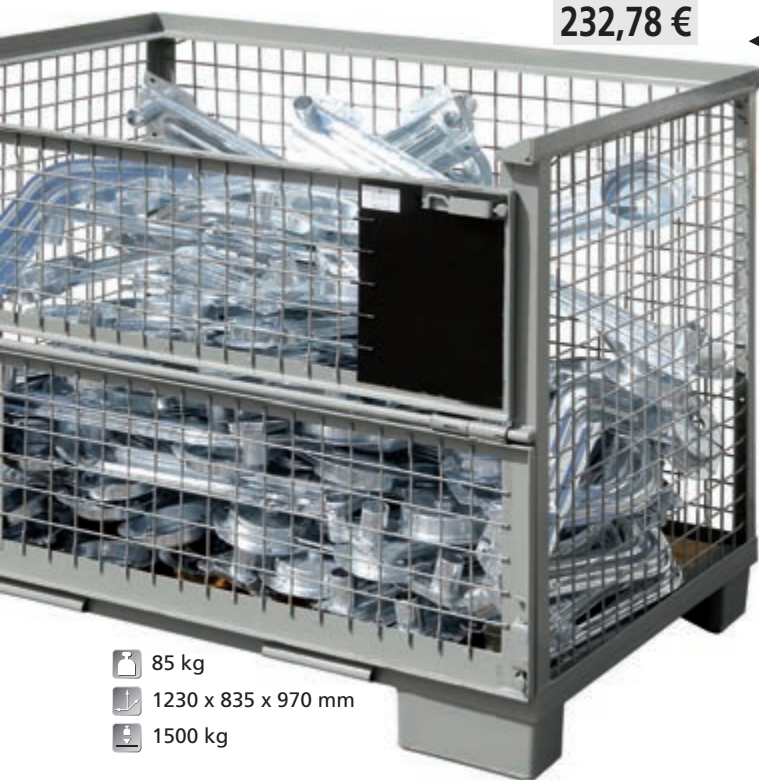
PALETE ZA SKLADIŠČENJE IN TRANSPORT



232,78 €

-  85 kg
-  1230 x 835 x 970 mm
-  1500 kg

◀ Evropska štirikratna ogradna paleta »Y«

Tip: 6031

- Paleta se sestoji iz talnega okvirja, 3x fiksna stena in 1x deljiva, zložljiva stena.
- Osnovni položaj se fiksira s pomočjo zagozd.
- S paletu je lahko rokovati z nizko ali visoko dviznimi sredstvi, z vseh štirih strani.
- Pri manipulaciji z dvigalom se palete morajo dvigniti z odgovarjajočim dviznim okvirom, tako, da na okvir palete delajo smo vertikalne sile.
- Na čvrste podlage se lahko zlagajo v štiri nivoje.
- Kapaciteta – 0,75 m³.



504,70 €



432,60 €



Jeklena zložljiva paleta ▲

Tip: 5243

- Koristno jo uporabimo pri povratni embalaži.
- Lahko se zloži do 6 nivojev. Možno je plombiranje.
- Dobava v zloženem stanju.
- Površinska obdelava – z barvo.

Zložena paleta.





-  100 kg
-  1240 x 840 x 985 mm
-  1000 kg

◀ Jekleni zložljivi okvir

Tip: 6294

- Na voljo v barvani izvedbi.
- Tla so izdelana iz iverne plošče, notranje dimenzije: 1110 x 1150 x 1600 mm.
- Premer koles – 100 mm. Eno kolo z zavoro.
- Lahko se zlagajo eden v drugega.

-  155 kg
-  1150 x 1300 x 1990 mm
-  600 kg



PALETE ZA SKLADIŠČENJE IN TRANSPORT



Paleta za skladiščenje in transport

Tip: 3235

- Paleta je namenjena tako za prevoz, kot skladiščenje drobnega blaga in materiala. Enostavno manipulacijo z viličarjem, omogočajo žepi za viličarje VKZ. Zasnova omogoča zlaganje treh palet, ena na drugo, tako prihrani prostor, brez uporabe stabilnih regalov.
- Velikost palet in možnost zlaganja, zagotavlja visoko stabilnost skladiščenega materiala.
- Površinska obdelava: lakirana.
- Zlaganje palet: 3x.

- 390 kg
- 2400 x 2000 x 1800 mm
- 1500 kg

1 153,60 €

Cinkani LAB-box ▼

Tip: 5900

- Uporablja se za prevoz blaga, materiala ali odpadkov. Boks je opremljen z dvokrilnimi vrati, ki olajšajo nakladanje in razkladanje.
- Manipulacija z dvigalom ali viličarjem.
- Lahko se zložijo v treh vrstah.
- Zasnovan za zbiranje ali skladiščenje materiala.

615,94 €



- 150 kg
- 1000 x 1200 x 1600 mm
- 800 kg



648,90 €

Mobilni box z mrežo Tip: 3236

- Zasnovan za zbiranje in ravnanje z odpadki, predvsem za materiale iz zabojnikov (karton, folija).
- Zasnova spredaj omogoča enostavno ročno polnjenje in praznjenje prostora.
- Bočni ležaji, omogočajo praznjenje boxa, s preklopnim praznilcem.
- Boks ima štiri kolesa, dva z zavorami.
- Pocinkana zaključna plast, ščiti box pred korozijo.
- Širina z ležaji: 1360 mm.

- 70 kg
- 1160 x 1000 x 1190 mm
- 500 kg

MREŽASTE PALETE, NADGRADNJE IN VOZIČKI PREŠANE PALETE

Paletne nadgradnje

- Paletne nadgradnje je mogoče kombinirati na EU paleti 1200 x 800 mm. Mrežasta zasnova zagotavlja zadostne zmogljivosti z minimalno težo.
- Pocinkana površina štiti pred korozijo.

- Nadgradnje se lahko zloži in tako zmanjša stroške povratnega prevoza.



Mrežasta paleta ▲ 391,40 €

Tip: 4376

- Paleta omogočajo udobno rokovanje. Narejene so iz trdne cinkane mreže.
- Paleta se lahko zlagajo v zloženem ali razstavljenem stanju.
- Enostavno ravnanje z vsebino paleta, omogoča pregibno mesto na daljši strani. Prednost je predvsem visoka trdnost in majhna lastna teža.

- 📦 66 kg
 - 📏 1215 x 815 x 970 mm
 - 📦 nosilnost paleta 1000 kg
- Zložljivost: 4x



▲ 504,70 €

Mobilna transportna košara

Tip: 4377

- Prednost je predvsem majhna teža in visoka kakovost cinkane površine. Možnost zlaganja ene v drugo med skladiščenjem ali prevozom praznih košar – storžasta struktura. Mrežasta struktura, visoka nosilnost.
- Košara je opremljena s kolesi premera 100 mm.
- Košara ima pokrov, ki se lahko odstrani.

- 📦 20 kg
- 📏 970 x 725 x 960 mm
- 📦 280 l
- 📦 150 kg

Velikost odprtine: 35 x 90 mm



Tip: 4374

- Z zložljivo stranico na daljši strani.

214,24 €

Tip: 4375

- Fiksne stene brez zložljivih strani.

197,76 €

- 📦 29 kg
 - 📏 1215 x 820 x 790 mm (višina skupaj z paletno 825 mm)
 - 📦 nosilnost 1000 kg
- Zložljivost: 4x
Mreža: 70 x 70 mm

◀ Ekološka prešana paleta

Tipi: 6444-6449

Stisnjene lesene palete so alternativa tradicionalnim lesenim paletam in imajo številne prednosti:

- Majhna teža in visoka varnost.
- Varčevanje pri skladiščenju in prevoznem prostoru.
- Popolna možnost reciklaže in varno odstranjevanje.
- Širok spekter uporabe.
- Ekološki certifikat za ZDA, Avstralijo itd.



TIP	GL. MERE d x š x v (mm)	TEŽA (kg)	NOSILNOST (kg)	ŠT. NOG	CENA (Euro)
6444	1200 x 1000 x 140	14	900	9	18,95
6445	1200 x 800 x 140	11	1250	9	18,33
6446	1200 x 800 x 140	9	900	9	14,42
6447	1200 x 800 x 140	7,5	250	6	12,77
6448	800 x 600 x 120	4,5	500	6	9,06
6449	600 x 400 x 120	4	250	4	6,39

PLASTIČNE PALETE



- Moderni transportni materiali zahtevajo sodobne in učinkovite povratne sisteme, ki posebej zmanjšujejo logistične stroške. Prednost teh palet je predvsem njihova nizka teža, velika zmogljivost, dolgo življenjska doba, odpornost proti UV sevanju in 100% recikliranje. Vse te izjemne lastnosti, se lahko uporabijo pri ustvarjanju novega sodobnega logističnega sistema.



16,27 €

Tip: 3891

- Material: polietilen

📦 5,5 kg

📏 1200 x 800 x 160 mm

📦 2000/1000 kg*



24,10 €

Tip: 3892

- Material: polietilen

📦 6,7 kg

📏 1200 x 800 x 160 mm

📦 2000/1000 kg*

19,36 €

Tip: 3892

- Material: polietilen

📦 6,8 kg

📏 1200 x 1000 x 160 mm

📦 2000/1000 kg*

28,43 €

Tip: 3894

- Material: polietilen

📦 8,8 kg

📏 1200 x 1000 x 160 mm

📦 2000/1000 kg*



27,60 €

Tip: 3231

- Material: reciklirana plastika

📦 19 kg

📏 1200 x 800 x 145 mm

📦 10000/1000 kg*

32,96 €

Tip: 4153

- Material: reciklirana plastika

📦 21 kg

📏 1200 x 1000 x 145 mm

📦 10000/1000 kg*



38,11 €

Tip: 3232

- Material: reciklirana plastika

📦 26 kg

📏 1200 x 800 x 150 mm

📦 10000/600 kg*

41,20 €

Tip: 4269

- Material: reciklirana plastika

📦 32 kg

📏 1200 x 1000 x 165 mm

📦 10000/1000 kg*

* Statična/dinamična nosilnost

PLASTIČNE PALETE



57,68 €

EURO Tip: 3895

- Material: polietilen

16,8 kg

1200 x 800 x 160 mm

3000/1200 kg*



51,50 €

EURO Tip: 3896

- Material: polietilen

13 kg

1200 x 1000 x 160 mm

3000/1200 kg*



105,06 €

EURO H1 Tip: 3897

- Material: primarni polietilen

18 kg

1200 x 800 x 160 mm

4000/1500 kg*

u regalu: 750 kg

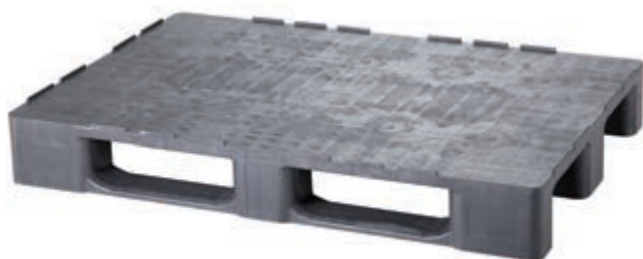

82,40 €

Tip: 3898

- Material: polietilen

18 kg

1200 x 800 x 150 mm

4500/2500 kg*

u regalu: 1500 kg

88,58 €

Tip: 3899

- Material: polietilen

20 kg

1200 x 1000 x 152 mm

4500/2500 kg*

u regalu: 1500 kg



52,53 €

Tip: 6485

- Material: polietilen

7 kg

1200 x 800 x 130 mm

1800/600 kg*



82,40 €

Tip: 6486

- Material: polietilen

12 kg

1200 x 800 x 140 mm

4000/1500 kg*

* Statična/dinamična nosilnost

REGALI ZA STOJEČE SODE IN KONTEJNERJE



- Posamezne sode je mogoče skladiščiti na EU paleti ali neposredno na perforirani podlagi.
- Regali so primerni za skladiščenje sodov 200 lit. in 216,5 lit. in kontejnerje do 1000 lit.
- Maksimalna izraba prostora za skladiščenje.
- Delo z regali s pomočjo viličarja.
- Prosto vstavljene perforirane plošče, omogočajo enostavno čiščenje različnih tekočin.
- Izvedba zaprtega regala je opremljena s prezračevalno rešetko in ključavnico.
- Površinska zaščita s temeljno in zaščitno barvo.

Odprti regal

Tip: 6086



Zaprti regal

Tip: 6087

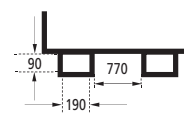

TIP	NAZIV	MERE š x d x v (mm)	POVRŠINSKA ZAŠČITA	CENA (Euro)
6086	Odprti regal RS	2900 x 1400 x 2200	barvano	2 781,00
6087	Zaprti regal RS	2900 x 1400 x 2000	barvano	3 254,80

REGALI ZA LEŽEČE SODE

Odprta izvedba regala ▼

Tip: 6090



- Sodi so postavljeni na trdnih površinah znotraj stojala.
- Regali so primerni za skladiščenje tekočine v sodih 200 lit. in 216,5 lit.
- Podloge za sode se lahko prilagodijo tudi drugim dimenzijam sodov. (60 litrov, 100 litrov).
- Maksimalna izraba prostora za skladiščenje.
- Nepropustne posode za zbiranje tekočine volumna 350 lit.
- Možnost praznjenja sodov s plastično ali kovinsko pipo.
- Ravnanje z regalom s pomočjo viličarja.
- Čvrsta konstrukcija omogoča stabilnost regala.
- Površinska zaščita z temeljno in končno barvo.
- Zaprti regal je opremljen s prezračevalno rešetko in vrati z ključavnico.

Zaprta izvedba regala ▼

Tip: 6091

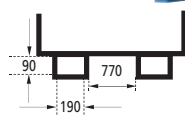

TIP	NAZIV	MERE š x d x v (mm)	POVRŠINSKA ZAŠČITA	CENA (Euro)
6090	Odprt regal RL	2900 x 1200 x 1900	barvano	2 369,00
6091	Zaprt regal RL	2900 x 1200 x 2200	barvano	3 234,20



Regalno skladišče

- Kovinska regalna konstrukcija.
- Opremljena z pocinkanimi rešetkami.
- Dvoja drsna vrata za enostaven dostop.
- Certificirano po DiBt.
- Na voljo v štirih izvedbah:
Z enim nivojem, z dvema nivojema, z vrati, brez vrat.

Primerno za skladiščenje:

- okolju nevarnih snovi.
- vnetljivih snovi.



MODEL	DIM. ZUNANJE (mm)	DIM. NOTRANJE (mm)	ŠT. NIVOJEV	VOLUMEN POSODE (l)	KAPACITETA 200L SODOV*	BREZ VRAT	Z VRATI	
	6240 x 1475 x 2630	3000 x 1340 x 2300	1	900	20 brez palet, 16 na CP a 12 na EP	Tip: 7628 Cena (Euro) 10 279,40	Tip: 7629 Cena (Euro) 16 459,40	
	6240 x 1475 x 3000	3000 x 1340 x 1240	2	900	40 brez palet, 32 na CP a 24 na EP	Tip: 7630 Cena (Euro) 13 163,40	Tip: 7631 Cena (Euro) 19 961,40	
Tip: 7646 kit za ozemljitev							Cena (Euro) 432,60	

*EP – paleta 120 x 80 cm, CP – paleta 120 x 120 cm

Ognjevarno skladišče

Tip: 7643

- Kovinska konstrukcija.
- Lovilna posoda z cinkanimi rešetkami.
- Komplet izolirano.
- Odporno na ogenj 90 min po EN 13501-2.

**Izdelava po želji naročnika.
Na voljo več različic.**

Primerno za skladiščenje:

- strupenih snovi.
- jedkih snovi.
- vnetljivih snovi.





EKO skladišče

- Primerno za skladiščenje nevarnih snovi.
- Lovilna posoda na dnu z cinkanimi rešetkami.
- V celoti pocinkana konstrukcija (opcijsko – barvana).
- Standardna enokrilna vrata dimenzij 1240 x 1963 mm.
- Maksimalna obremenitev 1000 kg/m².
- Certificirano v skladu DiBt.



Skladišče je na voljo v več izvedbah:

- za okolju nevarne snovi.
- vnetljivih snovi.
- za okolju nevarne snovi z izolacijo.
- vnetljivih snovi z izolacijo.

DIM. ZUNANJE (mm)	DIM. NOTRANJE (mm)	TEŽA (kg)	VOLUMEN (l)					
2350 x 915 x 2340	2152 x 830 x 2051	240	300	Tip: 7632-W Cena (Euro) 3 563,80	Tip: 7632-N Cena (Euro) 3 893,40	Tip: 7632-TB Cena (Euro) 5 726,80	Tip: 7632-TA* Cena (Euro) 7 395,40	
2985 x 2350 x 2340	2900 x 2152 x 2051	650	1000	Tip: 7633-W Cena (Euro) 7 107,00	Tip: 7633-N Cena (Euro) 7 786,80	Tip: 7633-TB Cena (Euro) 11 330,00	Tip: 7633-TA* Cena (Euro) 14 626,00	
4020 x 2350 x 2340	3935 x 2152 x 2051	820	1000	Tip: 7634-W Cena (Euro) 9 620,20	Tip: 7634-N Cena (Euro) 10 094,00	Tip: 7634-TB Cena (Euro) 14 420,00	Tip: 7634-TA* Cena (Euro) 18 128,00	
Tip: 7646 kit za ozemljitev							Cena (Euro) 432,60	

Dodatna oprema

Pri naročilu Električnih komponent je potrebno naročiti enak tip električne opreme. **Tip: 7645.**

* Za **Tip 7632,3,4-TA** (Za vnetljive snovi) je potrebno naročiti varnostno stikalo **Tip: 7645** in prežračevanje v EX izvedbi: **Tip: 7642-EX.**



Tip: 7636
Svetilka
z stikalom 2 x 58 W

782,80 €

Tip: 7636-EX
Svetilka
z stikalom 2 x 58 W EX

2 101,20 €



Tip: 7645
Električna
omarice IP54

350,20 €



Tip: 7637
Varovalka
230 V

515,00 €

Tip: 7637-EX
Varovalka
230 V EX

1 545,00 €



Tip: 7644
Dvokrilna vrata
za skladišča 7632, 7633 in 7634

762,20 €



Tip: 7638
Elektro konvektorsko
ogrevanje 2 kW z termostatom

515,00 €

Tip: 7639
Elektro konvektorsko
ogrevanje 3 kW z termostatom

576,80 €



Tip: 7640
Ogrevanje
EX 800 W s termostatom

3 831,60 €

Tip: 7641
Ogrevanje
EX 1700 W s termostatom

4 532,00 €



Tip: 7642
Prežračevalni
sistem

2 595,60 €

Tip: 7642-EX
Prežračevalni
sistem EX

2 884,00 €

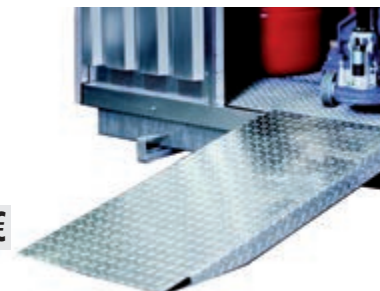

Tip: 7635
Pristopna klančina

453,20 €

MOBILNA EKO-SKLADIŠČA

Dobra cena!



Tip: 0046
Mobilno EKO – skladišče.



Tip: 6123
Rampa za nalaganje.

EKO-skladišče Standard ESS

- Kovinska, varjena konstrukcija z vrati za zaklepanje. Lovilna posoda v tleh z vroče cinkanimi rešetkami.
- Namenjen je predvsem za skladiščenje okolju nevarnih snovi in nevarnih odpadkov.
- Uporaben brez potrebe za gradnjo temeljev, neodvisen objekt.
- Prenosljiv s pomočjo dvigala ali viličarja.
- Na željo kupca se lahko dobavi brez varnostne kadi, z lesenim podom, kot kontejner za material.
- Na voljo tudi z bočnim in čelnim odpiranjem ali elektro instalacijo.
- Lahko voljo v različnih dolžinah 1,6–6 m.



Skladišča z toplotno izolacijo opremljena po želji s hlajenjem ali gretjem

od 2 657,40 €



Detalji elektro instalacije.

- Osnovna različica 1,6; 3; 4; 5; 6 m.
- Posebaj lahko naročite rampo za nalaganje in odpremo ter umestitev vrat po želji.
- Kontejner je potrebno postaviti na ravno utrjeno površino!

TIP	DOLŽINA x ŠIRINA x VIŠINA (mm)	LASTNA TEŽA (kg)	PROSTORNINA KADI ZA TEKOČINO (l)	CENA (Euro)
0046-1	1600 x 2350 x 2350	630	450	2 657,40
0046-3	3000 x 2350 x 2350	1000	800	4 614,40
0046-4	4000 x 2350 x 2350	1280	1050	5 932,80
0046-5	5000 x 2350 x 2350	1560	1350	7 333,60
0046-6	6000 x 2350 x 2350	1850	1600	8 652,00
Oprema EKO-skladišče				
6123	Rampa za nalaganje in odpremo			241,02
6122	Mala elektro- instalacija luč, vtikač, varovalke, omarica)			556,20
6122-1	Velika elektro- instalacija (2x luč, 1x vtikač, varovalke, omarica)			659,20

OPREMA ZA EKO SKLADIŠČA SKLADIŠČNI KONTEJNERJI

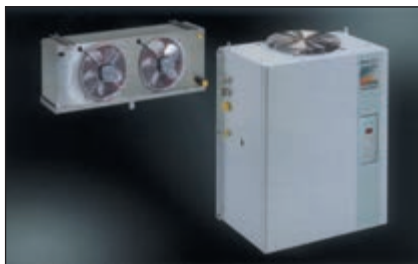

Primer uporabe klime.



Primer uporabe gretja.

Klimatizacija in gretje

- Mobilna EKO-skladišča se po želji kupca lahko opremijo z električnim gretjem ali hlajenjem.



◀ Skladiščni kontejnerji

- Skladiščni kontejnerji služijo za odlaganje ali transport gradbenih materialov. Lahko se uporabljajo za hranjenje orodja in materiala, strojev in druge opreme. Kontejnerji so narejeni iz varjene jeklene konstrukcije, stranice so iz profilirane pločevine debeline 1,5 mm. Tla so v okviru jeklenih profilov, ki je pokrit z valovito pločevino debeline 4 mm.
- Sprednji del kontejnerja ima dvokrilna vrata, ki so zaščiteni pred odpiranjem z dvema vodoravnima »šipkama«. Vrata se zaprejo po celotnem okvirju.
- Vrata se odpirajo pod kotom 270°. Površinska zaščita je sestavljena iz enega temeljnega in dveh končnih premazov.
- Delo s kontejnerjem s pomočjo viličarja omogoča ročica na spodnjem delu okvirja.
- Delo z dvigalko omogoča ročka, ki je v nosilnem okvirju.



Varčevanje prostora pri transportu, kontejner od 9 m³ se lahko vstavi v kontejner od 10 m³.



Kot odpiranja 270°.

TIP	VOLUMEN (m ³)	ZUNANJE MERE (mm)	NOTRANJE MERE (mm)	TEŽA (kg)	NOSILNOST (t)	CENA (Euro)
6476	9	2438 x 2200 x 2260	2318 x 2060 x 2020	715	3	2 657,40
6477	15	2991 x 2438 x 2591	2871 x 2318 x 2370	995	3	3 131,20
6478	32	6058 x 2438 x 2591	5938 x 2318 x 2370	1530	5	5 108,80

SKLADIŠČNI KONTEJNERJI



Možnost zlaganja po višini



Šest meterska varianta.



Enostavna manipulacija z viličarjem ali dvigalom.

Opis:

- Kontejner je izdelan iz trapezaste cinkane pločevine, debeline 0,75 mm.
- Nosilni profili so izdelani iz pocinkane pločevine debeline 2 mm.
- Tla so iz lesa debeline 35 mm (ladijski pod).
- Kontejner je opremljen z dvokrilnimi vrati, z zatiči in ključavnico na sprednji strani.
- Vhodni profil z odprtimi vrati je 1930 x 1930 mm.
- Celoten kontejner je mogoče razstaviti v transportni položaj, s čimer se zmanjša stroške prevoza.
- Kontejnerje za skladiščenje se lahko dobavi z jeklenim dnom (kontejnerji 2 m in 3 m) z prezračevalnimi rešetkami na stranskih stenah, okni z roletami na zadnji strani ali na obeh straneh, s streho z okvirom, ki prepušča svetlobo, površinsko obdelane s prašno barvo, z drugačno izbiro in postavitvijo dvokrilnih ali enokrilnih vrat. Dodatna oprema so stojala za police, nosilci za pritrditev polic, montažne police, garniture za vzdolžno povezavo 2 kontejnerjev, kompleti za učvrstitev strehe, kompleti vilic za vodenje viličarja, rampe in varnostne prečke (šipke) za dvokrilna in enokrilna vrata.

Manipulacija:

- Sestavljen kontejner se lahko premika z dvigalom ali viličarjem.
- Za pritrditev na dvigalo, ima kontejner kavelj na vsakem vogalu.
- Kontejnerji so na voljo v razstavljeni obliki.

Maksimalna obremenitev:

- Pri manipulaciji z dvigala – 1500 kg.
- Pri uporabi viličarja manipulacija – 3000 kg.
- Površinska obremenitev dna – 500 kg/m².



TIP	ZUNANJE MERE (mm)	NOTRANJE MERE (mm)	TRANSPORTNE MERE (mm)	TEŽA (kg)	CENA (Euro)
4056	2250 x 2200 x 2200	2070 x 2000 x 2000	2250 x 2200 x 380	395	1 792,20
4057	3000 x 2200 x 2200	2840 x 2000 x 2000	3000 x 2200 x 380	450	2 039,40
4058	4000 x 2200 x 2200	3840 x 2000 x 2000	4000 x 2200 x 380	560	2 636,80
4059	5000 x 2200 x 2200	4840 x 2000 x 2000	5000 x 2200 x 380	670	3 090,00
4060	6000 x 2200 x 2200	5840 x 2000 x 2000	6000 x 2200 x 380	780	3 419,60

SKLADIŠČNI KONTEJNER Z LOVILNO KADJO SKLADIŠČA TEHNIČNIH PLINOV



Skladiščni kontejner z lovilno kadjo

Tip: 4347

- Tla so iz vroče cinkane kadi, debelina pločevine 3 mm z vroče cinkano rešetko.
- V kontejnerju se lahko shranijo samo tiste gorljive snovi, ki imajo temperaturo vžiga višjo od 100 °C.
- Največja kapaciteta naftnih derivatov in gorljivih materialov je 7000 l.
- Kontejner je opremljena z dvokrilnimi vrati, kljuko in ključavnico na sprednji strani.
- Vhod profil z odprtimi vrati je 1930 x 1930 mm.

- 📦 605 kg
- 📏 zunanje mere: 3000 x 2200 x 2200 mm
- 📏 notranje mere: 2840 x 2000 x 2000 mm
- 📏 transportne mere: 3000 x 2200 x 380 mm
- 📦 volumen: 212 l

3 872,80 €

Nadstreški

- Konstrukcija nadstreška in garaže je iz nosilnih cinkanih profilov, debelina pločevine 2 mm. Polnjenih s trapezno pločevino 0,75 mm. Sestavljeni kontejner se lahko prestavlja z dvigalom ali viličarjem.
- V namen dvigovanja, že ima oblikovane vse vogle. Pod nadstreška je izdelan iz lesenih desk 35 mm – (ladijski pod).
- Nosilnost tal 500 kg/m². Univerzalna nadstrešnica in prenosna garaža se dostavlja razstavljena.



Prenosna garaža ▲

Tip: 4881

- Prenosna garaža je opremljen z 1x dvokrilnimi vrati na kratki strani, ki se uporabljajo za vstop vozila in 1x dvokrilnimi vrati na strani, ki se uporabljajo za izhod vozila.
- Vhodni profil odprtih vrat 1930 x 1930 mm.
- Vrata so opremljena s cilindrično ključavnico in kljuko.
- Prenosna garaža se dobavi razstavljena.



◀ Univerzalen nadstrešek Tip: 4878–4880

- Primeren za vrt, z delavnico ali kot nadstrešek za zbiranje odpadkov. Na voljo v treh velikostih, dobava v razstavljenem stanju.

TIP	ZUNANJE MERE (mm)	NOTRANJE MERE (mm)	TRANSPORTNE MERE (mm)	TEŽA (kg)	CENA (Euro)
4878	2250 x 2200 x 2200	2070 x 2000 x 2000	2250 x 2200 x 380	395	1 400,80
4879	4000 x 2200 x 2200	3840 x 2000 x 2000	4000 x 2200 x 380	560	2 142,40
4880	6000 x 2200 x 2200	5840 x 2000 x 2000	6000 x 2200 x 380	780	2 719,20
4881	5000 x 2200 x 2200	4840 x 2000 x 2000	5000 x 2200 x 380	720	3 852,20

STOJALA IN VOZIČKI ZA PLINSKE JEKLENKE

◀ Držala za na zid

- Namen držala je varno postavljene tehnične plinske jeklenke, največjega premera 250 mm. Za zavarovanje jeklenke služi veriga. Držalo je pritrjeno s pomočjo vijakov ali vijakov na navpično gradbeno konstrukcijo. Držala so narejena iz cinkane pločevine, debeline 3 mm in barvana z prašno barvo v odtenkih RAL 7035.

TIP	ŠT. MEST	MERE (mm)	TEŽA (kg)	CENA (Euro)
7231	1	350 x 133 x 75	1,2	14,42
7232	2	650 x 133 x 75	2	20,60
7233	3	950 x 133 x 75	3	30,90

Tip: 7231

Tip: 7232



Tip: 7233



Detajl verige, ki služi za pritržitev jeklenke.

Stojalo za tla ▶

Tip: 7237

- Za varno namestitvev dveh plinskih jeklenk max. Ø 250 mm. Za zavarovanje služi veriga. Nosilec je pritrjen z vijaki, ki se pritrđijo v tla ali vijaki na vodoravno podlago. Stojala se lahko medsebojno sestavijo. Narejena iz cinkane pločevine debeline 3 mm in obdelana z prašno barvo, v odtenkih RAL 7035.

16 kg

661 x 353 x 1026 mm

88,58 €



Paleta za transport ▲

Tip: 7228

- Za varen premik 4 jeklenk max. Ø 250 mm z viličarjem. Jeklenke so zavarovane z zlođljivo rampo. Obojestranska manipulacija z vseh strani. Robustna vroče cinkana konstrukcija. S perforacijo za namen pritrđitve. Preprosta način zavarovanja jeklenk.

55 kg

650 x 862 x 1138 mm

298,70 €



Enostaven princip zaščite jeklenke.

Voz za prevoz jeklenk

Nahaja se v poglavju »OPREMA ZA DELO«.

Tip: 5010

53,56 €



Tip: 5011

49,44 €



Tip: 5012

236,90 €



SKLADIŠČENJE TEHNIČNIH PLINOV

Priročno skladišče plinskih jeklenk ►

- Standardno se skladišče uporablja za shranjevanje plinskih jeklenk, 33 kg (max. 6 kosov).
- Z nakupom notranje police se lahko hrani 10 kg jeklenk (maks. 12 kosov).
- Skladišče se dobavi razstavljeno, z materialom za sestavo.
- Vroče cinkana konstrukcija zagotavlja maksimalno vremensko odpornost. Čvrsta streha ščiti pred dežjem.
- Skladišče se lahko manipulira z vozili za palete, ali viličarjem. Skladišče je možno zakleniti s ključavnico, obešanko.

Skladišče

Tip: 7229

 118 kg

 Dimenzije 936 x 1151 x 1891 mm;
trans. dimenzije 1710 x 1105 x 420 mm

 Maksimalna kapaciteta 12 x 10 kg, 6 x 33 kg

844,60 €



Tip: 7229

Tip: 7229 + 7230

Oprema – Police

Tip: 7230

- Police 6 kom, za jeklenko 10 kg.
- Izdelano iz pocinkanega jekla.
- Priložen material za montažo.
- Montaža z vijaki.

 10,5 kg

 1065 mm x 800 mm

53,56 €

Polico je možno enostavno umakniti in skladišče uporabiti za skladiščenje jeklenk po 33 kg.



Plinska skladišča SP 48, SP 24 ►

- Stabilna, robustna, varjena, jeklena konstrukcija.
- Skladišče se dobavi razstavljeno zaradi enostavnejšega transporta.
- Lastna montaža je enostavna, hitra, vključena tudi navodila za montažo.
- Visoka odpornost na vremenske razmere je zagotovljena z vroče cinkano površino.
- Skladišče je možno zakleniti, jeklenke znotraj skladišča so zavarovane pred padcem.



SP 24

Tip: 5055

SP 48

Tip: 5056

TIP	NAZIV	TEŽA (kg)	POVRŠINSKA ZAŠČITA	DOLŽINA/ŠIRINA/VIŠINA (mm)	MAKS. KAPACITETA	CENA (Euro)
5055	SP 24	160	vroče cinkano	1500 x 1300 x 2250	24 jeklenk	1 236,00
5056	SP 48	260	vroče cinkano	3050 x 1300 x 2250	48 jeklenk	2 080,60

STANOVANJSKI KONTEJNERJI IN SANITARNI KONTEJNERJI



Stanovanjske kontejnerje in sanitarne kontejnerje se lahko izdelata po meri kupca.

Stanovanjski kontejnerji so samonosilna konstrukcija, ki se izroči po principu „na ključ“. Trdna varjena jeklena konstrukcija. Okvirji so izdelani v skladu z ISO in jih je mogoče sestaviti in povezati, odvisno od potrebe: eden ob drugem, eden za drugim in drug na drugega. Z zamenjavo sten sten ali nameščanjem dodatnih pregrad, se ustvarjajo poljubno veliki prostori (pisarne, recepcija, sanitarije, ...) Odlične izolacijske lastnosti prispevajo k zmanjšanju stroškov poslovanja. Celovito predstavlja hitro in stroškovno učinkovito rešitev, ki se kasneje lahko uporablja tudi na drugi lokaciji.

Kontejnerji so sestavljeni iz:

- okvir je iz varjene jeklene konstrukcije,
- zaščiten, pobarvana, pocinkana pločevina 0,60 mm,
- streha iz trapezne pocinkane pločevine 0,63 mm in z paro nepropustno folijo in izolacijo,
- stene iz lepljene iverne plošče, bele barve ali lesa, dekor s PE folijo in izolacijo,
- za doplačilo je mogoče dostaviti celotno paleto opreme, kot so npr. mreže za okna in vrata.

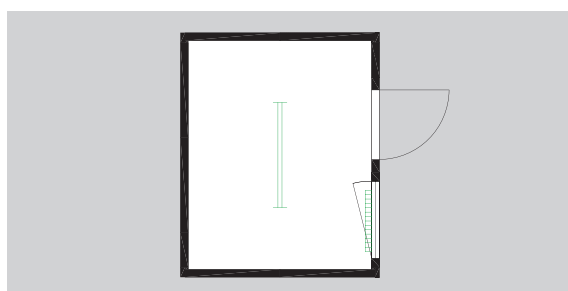

2435 x 2989 x 2600 mm

Stanovanjski kontejner

7 519,00 €

Tip: 4579

- Notranja višina: 2350 mm.
- Talne obloge: betonska plošča 22 mm, PVC 1,5 mm, izolacija.
- Oprema: vhodna vrata, 875 x 2000 mm, okno ISO: 945 x 1200 mm s roletom.
- Električna napeljava: Standard (luči, vtičnice).
- Ogrevanje: 2 kW grelna plošča.
- Izvedba barve: po RAL vzorcu.

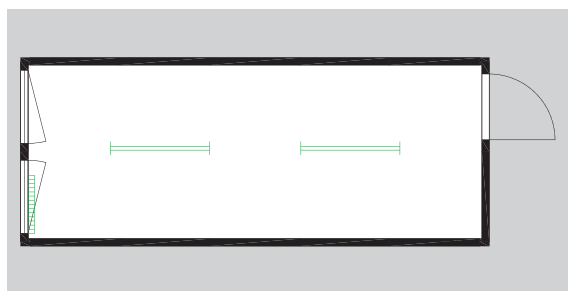

2435 x 6055 x 2600 mm

Stanovanjski kontejner

10 094,00 €

Tip: 4576

- Notranja višina: 2350 mm.
- Talne obloge: betonska plošča 22 mm, PVC 1,5 mm, izolacija.
- Oprema: vhodna vrata, 875 x 2000 mm, okno ISO: 945 x 1200 mm s sprožilcem.
- Električna napeljava: Standard (luči, vtičnice).
- Ogrevanje: 2 kW grelna plošča.
- Oblikovanje barve: po RAL vzorec.

STANOVANJSKI KONTEJNERJI IN SANITARNI KONTEJNERJI

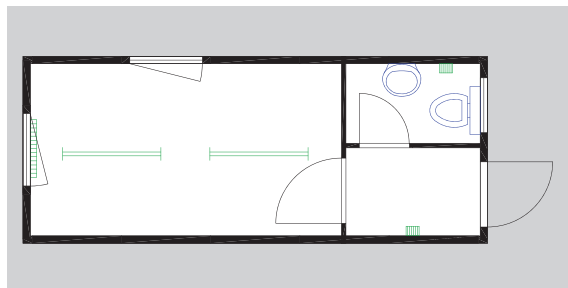
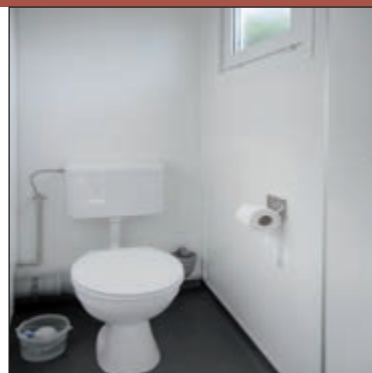
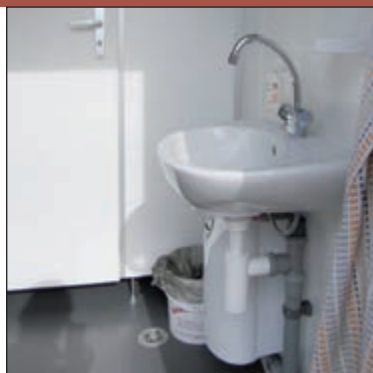

6055 x 2435 x 2600 mm

Stanovanjski kontejner s sanitarnim straniščem

Tip: 4577

13 596,00 €

- Notranja višina: 2350 mm.
- Talne obloge: betonska plošča 22 mm, PVC 1,5 mm, izolacija.
- Oprema: vhodna vrata, 875 x 2000 mm, notranja vrata 875 x 2000 mm, notranja vrata 625 x 2000 mm, okno ISO: 945 x 1200 mm z roletno, okno ISO: 600 x 600 mm, WC, umivalnik, pipa, bojler, priključek za vodo/odtok, notranja pregrada.
- Električna napeljava: Standard (luči, vtičnice).
- Ogrevanje: grelna plošča 0,5/2 kW.
- Barvna izvedba: po RAL vzorcu.

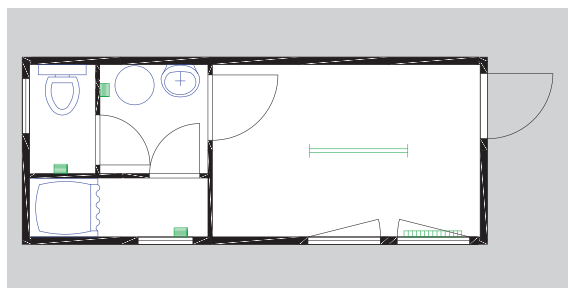

6055 x 2435 x 2600 mm

Stanovanjski kontejner s sanitarnim straniščem

Tip: 7285

16 562,40 €

- Notranja višina: 2350 mm.
- Talne obloge: betonska plošča 22 mm, PVC 1,5 mm, izolacija.
- Oprema: vhodna vrata, 875 x 2000 mm, notranja vrata 875 x 2000 mm, notranja vrata 625 x 2000 mm, okno ISO: 945 x 1200 mm z roletno, okno ISO: 600 x 600 mm, WC, umivalnik, pipa, bojler, tuš, talni odtok, priključek za vodo/odtok, notranja pregrada.
- Električna napeljava: Standard (luči, vtičnice).
- Ogrevanje: grelna plošča 0,5/2 kW.
- Barvna izvedba: po RAL vzorcu.

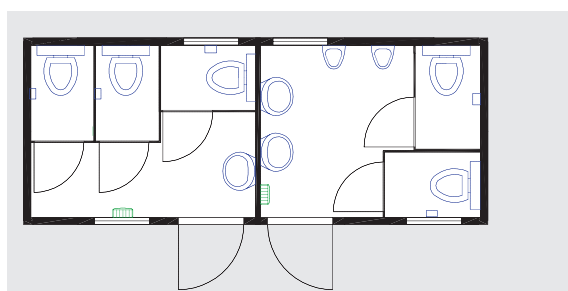

6055 x 2435 x 2600 mm

Sanitarni kontejner

18 622,40 €

Tip: 7286

- Notranja višina: 2350 mm.
- Talne obloge: betonska plošča 22 mm, proti zdrsni drsi 1,5 mm PVC, izolacija.
- Oprema: vhodna vrata, 875 x 2000 mm, notranja vrata 875 x 2000 mm, notranja vrata 625 x 2000 mm, okno ISO: 600 x 600 mm, WC, pisoar, umivalnik, pipa, talni odtok, notranja predelne stena, priključek za vodo/odtok.
- Električna napeljava: Standard (luči, vtičnice).
- Ogrevanje: grelna plošča 0,5/2 kW.
- Barvna izvedba: po RAL vzorcu.

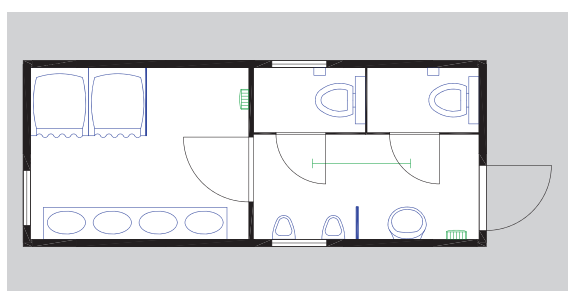

6055 x 2435 x 2600 mm

Sanitarni kontejner

20 188,00 €

Tip: 7287

- Notranja višina: 2350 mm.
- Talne obloge: betonska plošča 22 mm, proti zdrsni drsi 1,5 mm PVC, izolacija.
- Oprema: vhodna vrata, 875 x 2000 mm, notranja vrata 875 x 2000 mm, notranja vrata 625 x 2000 mm, okno ISO: 945 x 1200 mm z roletno, okno ISO: 600 x 600 mm, WC, umivalnik, pipa, bojler, tuš, talni odtok, notranja predelna stena, priključek za vodo/odtok.
- Električna napeljava: Standard (luči, vtičnice).
- Ogrevanje: grelna plošča 0,5/2 kW.
- Barvna izvedba: po RAL vzorcu.

PREKUCNI PLASTIČNI KONTEJNERJI

- Plastični prekucni kontejnerji so izdelani iz visoko kakovostnega polietilena z rotacijsko metodo. Zahvaljujoč tej tehnologiji, je konstrukcija zabojnika zelo močna in odporna na mehanske poškodbe.
- Kakovostni polietilen garantira odpornost na UV žarke, večino kemikalij in vremenske razmere.
- Plastični prekucni kontejnerji so iz enega kosa, brez šivov in imajo 100% zagotovljeno neprepustnost.
- S kontejnerjem lahko upravlja ena oseba, z viličarjem ali ročno.
- Uporaba: Predvsem za ravnanje z odpadki, polizdelki ali končnimi izdelki. Uporaba tako v notranjosti zunaj in znotraj.
- Namenjeni tudi za trdne in kašaste materiale.



🗑️ 750 l 📦 300 kg



Tip: 3382

📏 1630 x 940 x 890 mm

597,40 €



Tip: 3383

📏 1630 x 940 x 920 mm

700,40 €



Tip: 3384

📏 1800 x 940 x 890 mm

988,80 €



Tip: 3385

📏 1800 x 940 x 920 mm

1 194,80 €

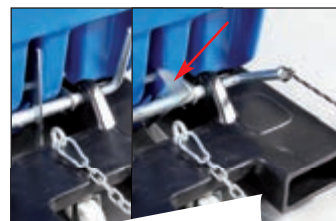

Z izklopnim mehanizmom se upravlja z mesta voznika



Detajl sestave.



PREKUCNI PLASTIČNI VOZIČEK

Prekucni plastični voziček – 180 kg Tip: 3047



Prekucni plastični voziček – 360 kg Tip: 3048



- Robustna konstrukcija izdelana iz plastike, brez povezovalnih elementov, lažjih kovinske izvedbe.
- Velikost prilagojena za enostavno manevriranje, prehod skozi dvigalna vrata in prevoz z njim.
- Lahko kipanje in praznjenje vsebine, zahvaljujoč se popolnemu ravnovesju vozička.
- Kip ročka v spodnjem delu vozička.
- Enostavno čiščenje in vzdrževanje zahvaljujoč gladki površini.
- Kolesa ne puščajo sledi na tleh.
- Na voljo tudi z preklopnim zgornjim pokrovom.
- Način koles (v profilu vozička) ohranja stene, vrata in druge notranje dele.
- Anatomiški ročaji zagotavljajo odlično okretnost.
- Voziček se lahko uporablja tudi pri nizkih temperaturah.

Tip: 3049

Preklopni pokrov.



Dopolnilna ročka na spodnji strani služi lažjemu praznjenju vozička.

Idealno za delo z odpadom ali drugim materialom velikih dimenzij.

TIP	4536	4537	4538	3047	3048	3049	4539	4540	4541
Volumen (m ³)	0,4			0,6			0,8		
Naziv	Prekucni voziček		Pokrov	Prekucni voziček		Pokrov	Prekucni voziček		Pokrov
Mere (mm)	683 x 1457 x 860	708 x 1321 x 229		768 x 1640 x 965	806 x 1540 x 222		851 x 1797 x 1073	876 x 1692 x 229	
Material	polietilen								
Nosilnost (kg)	205	385	–	180	360	–	570	955	–
Cena (Euro)	803,40	906,40	247,20	947,60	1 112,40	298,70	1 380,20	1 565,60	350,20

KONTEJNERJI Z MEHANIZMOM ZA PRAZNJENJE

Možnost praznjenja z mesta voznika

od 927,00 €



Izvedba barve po želji kupca.

Sistem za praznjenje kontejnerja



Enostavno in varno upravljanje, z mesta voznika viličarja.



Ustavitve praznjenja.



Varovalke.



Višina (C), ki je navedena brez koles/s kolesi.

◀ Kont. s mehanizmom za praznjenje „PROFI“

- Osnovni in najbolj prodani kontejner.

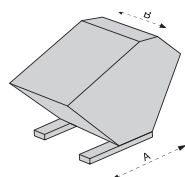

A - maks. globina
B - maks. širina
C - maks. višina

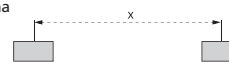

Razpon med osmi „skija“ (X) naveden v tabeli.

TIP	MERE A x B x C (mm)	X (mm)	TEŽA (kg)	VOLUMEN (l)	NOSILNOST (kg)	CENA (Euro)
6502	1650 x 1070 x 850/1090	800	175	600	800	927,00
6503	1650 x 1570 x 850/1090	800	200	900	1000	1 019,70
6504	2140 x 1070 x 1150/1390	800	250	1200	1200	1 153,60
6505	2140 x 1570 x 1150/1390	800	280	1700	1200	1 215,40

KONTEJNERJI Z MEHANIZMOM ZA PRAZNJENJE

Profesionalni kontejnerji s pokrovom ▶

Tip: 6570, 6571

- Preprost sistem, ki zagotavlja samodejno odpiranje pokrova med raztovarjanjem kontejnerja.
- Pokrov služi predvsem kot zaščita pred dežjem in vetrom.



Enostavno in varno ravnanje z voznikovega sedeža. Avtomatsko odpiranje pokrova.

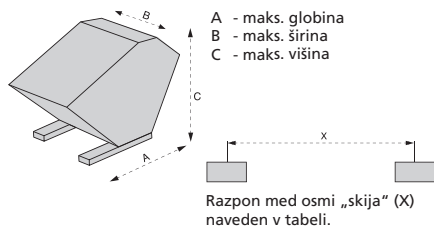

Višina (C), ki je navedena brez koles/s kolesi.

TIP	MERE A x B x C (mm)	X (mm)	TEŽA (kg)	VOLUMEN (l)	NOSILNOST (kg)	CENA (Euro)
6570	1650 x 1070 x 1115/1355	800	195	800	800	927,00
6571	1650 x 1570 x 1115/1355	800	257	1100	1000	988,80

Profesionalni kontejnerji z dvojnim dnom ▶

Tip: 7338, 7339

- Kontejner je opremljen z dvojnim dnom z izpustom.
- Dvojno dno omogoča ločevanje trdnih delcev od tekočine.

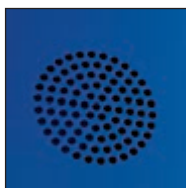

Dvojno dno omogoča ločevanje trdnih delcev od tekočine.



Odvodna pipa na zadnji strani kontejnerja.

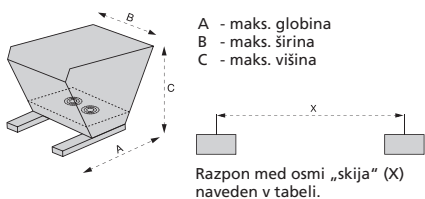

Višina (C), ki je navedena brez koles/s kolesi.

TIP	MERE A x B x C (mm)	X (mm)	TEŽA (kg)	VOLUMEN (l)	NOSILNOST (kg)	CENA (Euro)
7338	1650 x 1070 x 850/1090	800	190	600	800	1 091,80
7339	1650 x 1570 x 850/1090	800	220	900	1000	1 133,00

Profesionalna kolesa za kontejner

- Z kontejner je možno kupiti kolesi: 2 vrtljivi z zavoro, 2 fiksni.



POLIAMID

- Primerno za gladke površine.



Tip: 6369
300 kg



Tip: 6359
300 kg

GUMA

- Primerno za neravne površine.



Tip: 6587
400 kg



Tip: 6581
400 kg

Ta in vsa ostala kolesa najdete tudi v oddelku KOLESA ZA STROJE.

KONTEJNERJI Z MEHANIZMOM ZA PRAZNJENJE



◀ Mrežasti kontejner z mehanizmom za praznjenje

- Mrežasti profi kontejner – preprost nadzor nad vsebino.
- Velikost mrežnega okenca 50 x 50 mm.
- Postopek praznjenja se izvaja s pomočjo pletenice z viličarja z voznikovega mesta.
- Zavarovanje koša od nenadzorovanega praznjenja.
- Na zahtevo je na voljo v drugih barvah ali cinkani varianti.

POLIAMID

- Primerni za gladke površine.



Tip: 6369

300 kg



Tip: 6359

300 kg

GUMA

- Primerni za neravne površine.



Tip: 6587

400 kg



Tip: 6581

400 kg

Ta in vsa ostala kolesa najdete tudi v oddelku KOLESA ZA STROJE.

TIP	VOLUMEN (l)	MERE (mm)	TEŽA (kg)	NOSILNOST (kg)	CENA (Euro)
7350	600	1560 x 1070 x 850/1090	150	400	988,80
7351	900	1560 x 1570 x 850/1090	165	400	1 009,40
7352	1200	2140 x 1070 x 1150/1390	220	600	1 112,40
7353	1700	2140 x 1570 x 1150/1390	250	600	1 153,60



◀ Kontejner z mehanizmom za praznjenje

Tip: 7074

- Kontejner je zasnovan za zbiranje in ravnanje z odpadki ali polproizvodi.
- Manipulacija z viličarjem.
- Postopek praznjenja se izvaja s pomočjo pletenice z voznikovega sedeža na viličarju.
- Košara je zavarovana pred nenadzorovanim izpustom.
- Na zahtevo kupca, dobava tudi v drugih barvah.

150 kg

1320 x 1650 x 1080 mm

1000 l

1200 kg

Mere za vilice

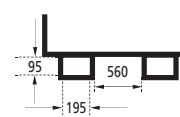

885,80 €



◀ Kontejner z mehanizmom za praznjenje 250 l

Tip: 7364

- Kontejner je zasnovan za manipulacijo razsutega materiala.
- Manipulacija z viličarjem ali ročno.
- Košara je zavarovana pred nenadzorovanim izpustom.
- Močnejši rob poveča trdnost kontejnerja.
- Opremljen s 3 kolesi, premer 200 mm (2 fiksna, 1 vrtljiv z zavorami).

75 kg

1050 x 580 x 980 mm

250 l

600 kg

566,50 €



▼ Kontejner z mehanizmom za praznjenje in z izpustom 130 l

Tip: 7348

- Kontejner je namenjen za zbiranje in manipulacijo z odpadki v industriji.
- Sestoji se iz podvozja in koša.
- Koš je zavarovan pred nekontroliranim praznjenjem.
- Na dnu kontejnerja je ventil z mrežico, ki omogoča izpuščanje tekočin (olje, emulzije) ipd.
- Podvozje je opremljen z poliamidnimi kolesčki- sprednja sta fiksna, zadnja vrtljiva z zavoro in fiksiranjem smeri.

 40 kg

 873 x 624 x 889 mm

 130 l

 500 kg



494,40 €

Kontejner z mehanizmom za praznjenje in z ventilom 80 l ▼

Tip: 7294

- Kontejner namenjen za odpad, ki nastane pri obdelavi kovin in zaoljene odpadke. Sistem praznjenja s pomočjo pedala z zaustavljanjem v zaprtem položaju.
- Olje se odvaja od grobe nečistoče, s pomočjo sita, ki je nameščen na dnu kontejnerja, izpušča se s pomočjo ventila nameščenega v spodnjem delu kontejnerja.
- Enostavna manipulacija s pomočjo 4 koles 100 mm (dva fiksna, 2 vrtljiva).



381,10 €



 32,7 kg

 970 x 660 x 895 mm

 80 l

 300 kg

KONTEJNERJI Z ODPIRALNIM DNOM



od 638,60 €



Barva po želji.



Tip: 6501

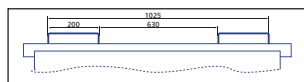

Kontejnerji z preklopnim dnom

- Specialni kontejnerji s preklopnim dnom.
- Robustna konstrukcija kontejnerja zagotavlja izjemno varnost.
- Odpiranje dna s pomočjo žice je enostavno iz mesta voznika viličarja.
- Ponovno zapiranje je enostavno saj posodo le enostavno postavimo na tla.
- Delo z kontejnerjem- z dvigalom ali viličarjem (4 v višino).
- Površinska zaščita- osnovna in končna barva.



Možnost odpiranja z voznikovega sedeža.

Zlaganje.

TIP	VOLUMEN (l)	ZUNANJE MERE (mm)	NOTRANJE MERE (mm)	TEŽA (kg)	NOSILNOST (kg)	CENA (Euro)
6501	600	1260 x 840 x 910	1135 x 735 x 710	115	500	638,60
4727	1000	1500 x 1080 x 970	1350 x 1000 x 750	135	800	751,90
4728	1500	1500 x 1080 x 1320	1350 x 1000 x 1100	190	800	906,40



Mrežni kontejnerji s odklopnim dnom



Izvedba in način praznjenja identičen kontejnerju Tip 6501



- Omogoča enostaven nadzor nad vsebino posode.
- Iz mreže so izdelane samo stranice kontejnerja.
- Izjemno kvalitetne jeklene mreže 50 x 50 x 4 mm.

TIP	VOLUMEN (l)	ZUNANJE MERE (mm)	NOTRANJE MERE (mm)	TEŽA (kg)	NOSILNOST (kg)	CENA (Euro)
4453	600	1260 x 840 x 910	1135 x 735 x 710	105	500	648,90
4729	1000	1500 x 1080 x 970	1350 x 1000 x 750	125	800	751,90
4730	1500	1500 x 1080 x 1320	1350 x 1000 x 1100	175	800	906,40

KONTEJNERJI S TALNIM PRAZNIENJEM



Kontejnjerji s talnim praznjenjem

- Kontejnjerji so primerni za drobni material, z velikostjo zrn 3 mm.
- Silosni sistem praznjenja- omogoča spretno, lahko in enostavno praznjenje z robustnim mehanizmom.
- Zaustavitev praznjenja ureja ročica v odprtem in zaprtem položaju.
- Prazne kontejnerje je mogoče zložiti enega na drugega.
- Izdelani so iz jekla in površinsko prebarvani z kvalitetno barvo. Ob naročilu, lahko izberete drugo barvo iz RAL-a.

1 168,02 €

679,80 €



Tip: 7242

- 📦 138 kg
- 📏 1300 x 900 x 1320 mm
- 🗑️ 600 l
- 🚛 700 kg



Tip: 7243

- 📦 145 kg
- 📏 1300 x 900 x 1690 mm
- 🗑️ 1000 l
- 🚛 700 kg



Detajl zaustavljanja praznjenja.



Oprema po naročilu.

- Manipulacija z viličarjem. Za lažjo manipulacijo na ravni in gladki površini lahko služijo kolesa premera 200 mm (gumijasta kolesa z jeklenim središčem 6005 in 0918, ali kolesa iz poliamida 6359 in 6369), ki jih je mogoče kupiti kot dodatek k kontejnerju.
- Velikost odprtine za praznjenje 300 x 300 mm.

KONTEJNER S BOČNO ODPRTINO ZA PRAZNJENJE KONTEJNER ZA VRTLJIVI VILIČAR

Kontejner s bočno odprtino za praznjenje ▶

Tip: 7244

- Kontejnerji so primerni razsute materiale. Sistem praznjenja s pomočjo vzvoda. le tega je je mogoče upravljati iz voznikove kabine viličarja.
- Manipulacija z uporabo viličarjev, možnost zlaganja enega na drugega.
- Velikost odprtine za praznjenje 1250 x 600 mm.
- Visoka kakovost površinske obdelave.

896,10 €

- 130 kg
- 1400 x 1000 x 1145 mm
- 800 l
- 1000 kg

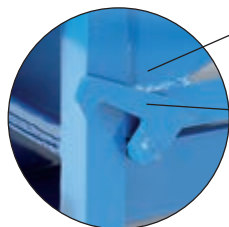

Kontejner za vrtljivi viličar ▶

- Kovinski kontejner s integriranim adapterjem za manipulacijo z viličarjem.
- Praznjenje se lahko opravlja s pomočjo mehanizma za obračanje vilic viličarja.
- Kontejnerji so primerni za skladiščenje ali prevoz surovin, polizdelkov ali komunalnega in raznovrstnega odpada.
- Kontejnerji se lahko zlagajo eden v drugega, samo v praznem stanju do 3x, v zloženem stanju se s kontejnerji ne more manipulirati.



Za vrtljive viličarje

Mere za vilice

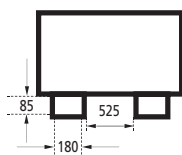

TIP	GL. MERE (mm)	VOLUMEN (l)	TEŽA (kg)	NOSILNOST (kg)	X (mm)	CENA (Euro)
4433	1200 x 1000 x 950	1100	145	500	525	611,82
4434	1200 x 1200 x 950	1300	165	500	525	700,40

KONTEJNERJI ZA KIPANJE



659,20 €

Mere za viličarje

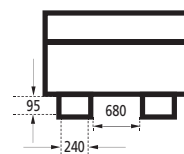

Kontejner z mehanizmom za praznjenje ▲

Tip: 7077

- Kontejner je namenjen zbiranju in manipulaciji odpadkov ali polizdelkov s pomočjo viličarja ali dvigala.
- Uporablja se predvsem za trde materiale ali materiale v obliki paste.
- Praznjenje z dvigalom ali viličarjem z vrtečimi vilicami.
- Na zahtevo je mogoče prilagoditi mere, nosilnost in površinsko obdelavo, npr. cinkano.

- 120 kg
- 1500 x 1350 x 690 mm
- 1000 l
- 1500 kg



1 184,50 €

Kontejner z mehanizmom za praznjenje za manipulacijo + velike teže ▲

Tip: 7349

- Kontejner namenjen zbiranju in manipulaciji odpadkov ali polproizvodov v industriji s pomočjo viličarja ali dvigala.
- Uporablja se predvsem za trde materiale ali materiale v obliki paste.
- Praznjenje z dvigalom ali viličarjem z vrtečimi vilicami.
- Na zahtevo je možno prilagoditi mere, zmogljivosti in površinsko obdelavo, npr. cinkano.

- 250 kg
- 1910 x 1710 x 950 mm
- 1500 l
- 2500 kg

GARDEROBNE OMARE NA PODSTAVKU

Garderozne omare na podstavku

Tip: 3839 siva/siva

Tip: 3840 siva/modra

- Kakovost varjene konstrukcije.
- Učinkovit prezračevalni sistem.
- Iz varnostnih razlogov močnejša konstrukcija vrat – zaprti profil.
- Vsaka enota se lahko zaklene ločeno, s cilindrično ključavnico.
- Ni možnosti naknadnih montažnih nog.
- Oprema: polica, obešalna palica, 3x kljuka.
- Kvalitetna površinska obdelava z prašno barvo, ogrodje v sivi RAL 7035, vrata v sivi RAL 7035 ali modri RAL 5012.
- Stranski zračniki redno zračenje.
- Možnost dokupa varnostne viseče ključavnice.

 600 x 500 x 1800 mm

170,98 €



Gibljava viseča ključavnica
Tip: 4993.

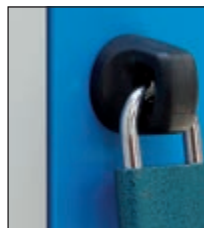

6,59 €



Plastični vložek za odlaganje obutve

Tip: 3860 za širino 250 mm **5,77 €**

Tip: 3861 za širino 300 mm **6,18 €**

- Vložek lovi vlago in nečistočo iz obutve.
- Enostavno odstranjevanje in čiščenje.
- Dobava v dveh širinah (za 250 in 300 mm).



GARDEROBNE OMARE NA PODSTAVKU

210,12 €



Tip: 5104

210,12 €



Tip: 3843

Garderobne omare na podstavku

Tip: 5104 siva/siva

Tip: 3843 siva/modra

- Kvalitetna, varjena, okrepljena konstrukcija.
- Površinsko obdelana z prašno barvo.
- Opremljen s polico in kljukicami.
- Vsak del se lahko zaklene ločeno s cilindrično ključavnico.

600 x 500 x 1850 mm



Plastični vložek za odlaganje obutve

Tip: 3860 za širino 250 mm **5,77 €**

Tip: 3861 za širino 300 mm **6,18 €**

- Vstavi in ujame vlago in umazanijo s čevljev.
- Enostavno odstranjevanje in čiščenje.
- Na voljo v dveh širinah (250 in 300 mm).

Variante dekorja laminata



Breza

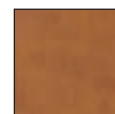

Calvados



Bukev



Hrast



Jelša



Češnja



Modra
Capri



Zelena
Ocean



Oranžna

376,98 €



Garderobna omara z vrati iz laminata

Tip: 3841 dvokrilna

Tip: 3842 trokrilna

259,56 €

- Garderobna omara z vrati iz laminata.
- Vrata so izdelana iz polaminirane DTD z ABS robom.
- V ponudbi so različni dekorji.
- Izdelava po naročilu.
- Na voljo v dveh velikostih:

dvokrilna – 600 x 500 x 1850 mm

trokrilna – 900 x 500 x 1850 mm

GARDEROBNE OMARE NA PODSTAVKU

Nov videz,
večja varnost
pred vlomom

- Kvalitetna varjena konstrukcija.
- Učinkovit prezračevalni sistem.
- Visoka varnost pred nasilnim vstopom zaradi dvoslojnih vrat in obrobne plošče, ki preprečuje rezanje ali zlom zapiralke z visečo ključavnico.
- Vsaka enota se ločno zaklepa s cilindrično ključavnico.
- Oprema: polica, obešalna palica, 3x kljukice.
- Kakovostna površinska obdelava s prašno barvo: ogrodje siva RAL 7035, vrata siva RAL 7035 ali modra RAL 5012.
- Stranski zračniki za redno zračenje.
- Možnost dokupa gibljive zapiralke, z visečo ključavnico.



Gibljiva zapiralka tip: 4993

Varnostno gibljivo zapiranje z visečo ključavnico.

Po namestitvi viseče ključavnice se zapiralka sprosti in se svobodno obrača, kar preprečuje nasilno lomljenje.

Gibljivi zapiralec je na voljo brez viseče ključavnice.

6,59 €



Mejna plošča preprečuje lomljenje vrat navznoter in rezanje zapahnjene ključavnice.



Vrata z dvojnimi trupom – varnostno primerljiva s ključavnico v treh točkah.



Plastične kljukice.



Zračenje na polici – zrak teče od tal skozi zračnike polic, do ventilacijske odprtine nad vrati.



Prezračevanje dno – dno je povišano 6–8 mm nad tlemi.



Prezračevanje nad vrati omogoča odlično kroženje zraka.

Omare

	[Icon: 2 columns]		[Icon: 3 columns]		[Icon: 4 columns]		[Icon: 5 columns]	
TIP	4900	4901	4902	4903	4904	4905	4906	4907
V x š x d (mm)	1800 x 500 x 500	1800 x 500 x 500	1800 x 600 x 500	1800 x 600 x 500	1800 x 750 x 500	1800 x 750 x 500	1800 x 900 x 500	1800 x 900 x 500
Barva	siva	sivo-modra	siva	sivo-modra	siva	sivo-modra	siva	sivo-modra
Ključavnica	cilindrična							
Cena (Euro)	175,10		181,28		265,74		276,04	

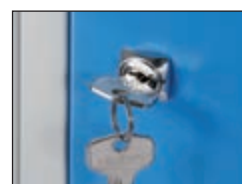

Cilindrična ključavnica s ključem.

GARDEROBNE OMARE NA NOGAH

- Kvalitetno varjena konstrukcija.
- Učinkovit prezračevalni sistem.
- **Visoka varnost pred nasilnim vstopom zaradi dvoslojnih vrat in obrobne plošče, ki preprečuje rezanje ali zlom gibljive zapiralke z visečo ključavnico.**
- Vsaka enota se ločeno zaklepa s cilindrično ključavnico.
- Oprema: polica, obešalna palica, 3x kljukice.
- Kakovostna površinska obdelava z prašno barvo: ogrodje siva RAL 7035, vrata siva RAL 7035 ali modra RAL 5012.
- Stranski zračniki redno zračenje.
- Možnost doplačila za nakup varnostne gibljive zapiralke za visečo ključavnico.
- Enostavna montaža nog vijaki, noge se dobavijo posebej.

Novi videz,
večja varnost
pred vlomom



6,59 €



Gibljiva zapiralka tip: 4993

Varnostna gibljiva zapiralka za visečo ključavnico.

Po vstavitvi viseče ključavnice se zapiralka sprosti in se prosto vrti, kar onemogoča nasilno lomljenje.

Zapiralka je na voljo brez viseče ključavnice.

Omare *Z vsako omaro je treba dodatno naročiti odgovarjajoče noge.*

	[Icon]		[Icon]		[Icon]		[Icon]	
TIP	4900	4901	4902	4903	4904	4905	4906	4907
V x š x d (mm)	1800 x 500 x 500	1800 x 500 x 500	1800 x 600 x 500	1800 x 600 x 500	1800 x 750 x 500	1800 x 750 x 500	1800 x 900 x 500	1800 x 900 x 500
Barva	siva	sivo-modra	siva	sivo-modra	siva	sivo-modra	siva	sivo-modra
Ključavnica	cilindrična							
Cena (Euro)	175,10		181,28		265,74		276,04	

Dodatna oprema

Noge	[Icon]	[Icon]	[Icon]	[Icon]
TIP	4899	4899	4899	4899
Višina (mm)	120	120	120	120
Cena (Euro)	9,68	9,68	9,68	9,68

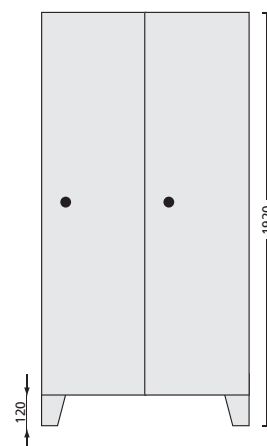

GARDEROBNE OMARE S KLOPJO

- Kvalitetna varjena konstrukcija.
- Učinkovit prezračevalni sistem.
- **Visoka varnost pred nasilnim vstopom zaradi dvoslojnih vrat in obrobne plošče, ki preprečuje rezanje ali zlom zaporne gibljive zapiralke.**
- Vsaka enota se ločeno zaklepa s cilindrično ključavnico.
- Oprema: police, obešalna palica, 3x kljukice.
- Kakovostna površinska obdelava s prašno barvo: ogrodje siva RAL 7035, vrata siva RAL 7035 ali modra RAL 5012.
- Stranski zračniki za redno zračenje.
- Možnost doplačila za nakup varnostne gibljive zapiralke za visečo ključavnico.
- Vključitev police omaro prihrani veliko prostora v primerjavi z raztopino z ločenim klopom.

Novi videz,
večja varnost
pred vlomom

6,59 €



Gibljiva zapiralka tip: 4993

Varnostna gibljiva zapiralka, za visečo ključavnico.

Po vstavitvi viseče ključavnice, se zapiralka sprosti in se prosto vrti, kar onemogoča nasilno lomljenje.

Zapiralka je na voljo brez viseče ključavnice.



Omare *Z vsako omaro je treba dodatno naročiti odgovarjajočo klop.*

	1		2		3		4	
TIP	4900	4901	4902	4903	4904	4905	4906	4907
V x š x d (mm)	1800 x 500 x 500	1800 x 500 x 500	1800 x 600 x 500	1800 x 600 x 500	1800 x 750 x 500	1800 x 750 x 500	1800 x 900 x 500	1800 x 900 x 500
Barva	siva	sivo-modra	siva	sivo-modra	siva	sivo-modra	siva	sivo-modra
Ključavnica	cilindrična							
Cena (Euro)	175,10		181,28		265,74		265,74	

Dodatna oprema

Klopi	1		2		3		4	
TIP	4924	4925	4926	4927	4926	4927	4926	4927
V x š x d (mm)	375 x 500 x 800		375 x 600 x 800		375 x 750 x 800		375 x 900 x 800	
Cena (Euro)	70,04		74,16		82,40		92,70	

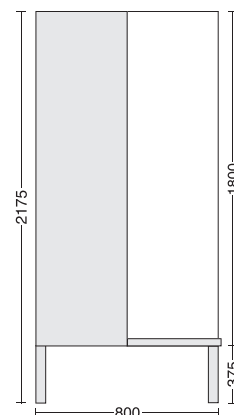

GARDEROBNE OMARE „Z“ GARDEROBNE KLOPI

Novi videz,
večja varnost
pred vlomom

- Kvalitetna varjena konstrukcija, vrata v »Z« obliko.
- Učinkovit prezračevalni sistem.
- Visoka varnost pred nasilnim vstopom zaradi dvoslojnih vrat in obrobne plošče, ki preprečuje rezanje ali zlom zaporne gibljive zapiralke.
- Vsaka enota se ločeno zaklepa s cilindrično ključavnico.
- Oprema: police, obešalna palica, 3x kljukice.
- Kakovostna površinska obdelava s prašno barvo.
- Stranski zračniki redno zračenje.
- Z vsako omaro je možno naročiti dodatno opremo (noge, klopi ali varnostno gibljivo zapiralčko za visečo ključavnico).

6,59 €



Gibljiva zapiralka

Tip: 4993

Varnostna gibljiva zapiralka, za visečo ključavnico.

Po vstavitvi viseče ključavnice, se zapiralka sprosti in se prosto vrti, kar onemogoča nasilno lomljenje.

Zapiralka je na voljo brez viseče ključavnice.

TIP	4908	4909	4910	4911
V x š x d (mm)	1800 x 800 x 500	1800 x 800 x 500	1800 x 1200 x 500	1800 x 1200 x 500
Barva	siva	sivo-modra	siva	sivo-modra
Ključavnica	cilindrična			
Cena (Euro)	298,70		482,04	

Dodatna oprema – noge ali klopca

Noge		
TIP	4899	4899
Višina (mm)	120	120
Cena (Euro)	9,68	9,68

Klopca		
TIP	4928	4929
V x š x d (mm)	375 x 800 x 800	375 x 1200 x 800
Cena (Euro)	84,46	109,18



Garderozne klopce

TIP	4930	4931	4932	4933
V x š x d (mm)	420 x 1500 x 400	420 x 2000 x 400	1800 x 1500 x 430	1800 x 2000 x 430
Barva	siva			
Cena (Euro)	127,72	146,26	273,98	309,00

GARDEROBNE OMARE Z MANJŠIMI ODDELKI ZA ZAKLEPANJE

- Kakovostno varjena konstrukcija.
- Učinkovit prezračevalni sistem.
- **Visoka varnost pred nasilnim vstopom zaradi dvoslojnih vrat in obrobne plošče, ki preprečuje rezanje ali zlom zaporne gibljive zapiralke.**
- Vsak del je ločeno zaklenjena s cilindrično ključavnico.
- Kakovostno površinsko obdelana z prašno barvo: ogrodje v sivi RAL 7035, vrata sivi RAL 7035 ali modra RAL 5012.
- Stranski zračniki za redno zračenje. Z vsako omaro lahko naročite dodatno opremo (noge, klopi ali varnostno gibljivo zapiralčko za visečo ključavnico).
- Z razdelitvijo omare na več manjših delov prihranimo veliko prostora.

Novi videz,
večja varnost
pred vlomom



6,59 €



Gibljiva zapiralčka tip: 4993

Varnostna gibljiva zapiralčka, za visečo ključavnico.

Po vstavitvi viseče ključavnice, se zapiralčka sprosti in se prosto vrti, kar onemogoča nasilno lomljenje.

Zapiralčka je na voljo brez viseče ključavnice.

Omare

	2x2		2x3		2x4		2x6		2x10		2x15	
TIP	4912	4913	4914	4915	4916	4917	4918	4919	4920	4921	4922	4923
V x š x d (mm)	1800 x 600 x 500	1800 x 600 x 500	1800 x 900 x 500	1800 x 900 x 500	1800 x 600 x 500	1800 x 600 x 500	1800 x 900 x 500	1800 x 900 x 500	1800 x 600 x 500	1800 x 600 x 500	1800 x 900 x 500	1800 x 900 x 500
Barva	siva	sivo-modra	siva	sivo-modra	siva	sivo-modra	siva	sivo-modra	siva	sivo-modra	siva	sivo-modra
Št. oddelkov	4		6		8		12		10		15	
Cena (Euro)	243,08		350,20		294,58		432,60		329,60		473,80	

Dodatna oprema – noge ali klopa

Noge	□ □		□ □		□ □		□ □		□ □		□ □	
TIP	4899	4899	4899	4899	4899	4899	4899	4899	4899	4899	4899	4899
Višina (mm)	120	120	120	120	120	120	120	120	120	120	120	120
Cena	9,68	9,68	9,68	9,68	9,68	9,68	9,68	9,68	9,68	9,68	9,68	9,68

Klopi	□ □		□ □		□ □		□ □		□ □		□ □	
TIP	4925	4927	4925	4927	4925	4927	4925	4927	4925	4927	4925	4927
V x š x d (mm)	375 x 600 x 800	375 x 900 x 800	375 x 600 x 800	375 x 900 x 800	375 x 600 x 800	375 x 900 x 800	375 x 600 x 800	375 x 900 x 800	375 x 600 x 800	375 x 900 x 800	375 x 600 x 800	375 x 900 x 800
Cena (Euro)	74,16	92,70	74,16	92,70	74,16	92,70	74,16	92,70	74,16	92,70	74,16	92,70

GARDEROBNE OMARE

Novi videz,
večja varnost
pred vlomom

- Kakovostno varjena konstrukcija.
- Učinkovit prezračevalni sistem.
- Visoka varnost pred nasilnim vstopom zaradi dvoslojnih vrat (samo tipi: 4934–4937). Kvalitetna površinska obdelava z prašno barvo.

- Stranski zračniki redno zračenje.
- Možnost dokupa gibljive zapiralke z visečo ključavnico.



Tip: 4937

Garderobna omara s pregrado Tip: 4934-4937

- Prostorna garderobna omara z oddelkom 400 mm velikosti.
- Vsaka enota se lahko zaklene ločeno s cilindrično ključavnico.

Oprema: police, obešalna palica, 3 kljukice, pregrada v vsakem oddelku omare.

Barvne kombinacije: sivi ali sivo-modra.

6,59 €



Tip: 4939

Garderobna omara za čistila Tip: 4938-4939

- Primerna za hranjenje čistilnih sredstev.
- V spodnjem delu omare je razširjen prostor za večje predmete (vedra ipd).
- Zaklepanje s pomočjo cilindrične ključavnice.

Oprema: 4x police, obešalnik -palica, 3 kljukice.

Kombinacije barve: siva.



Gibljiva zapiralka Tip: 4993

Varnostna gibljiva zapiralka, za visečo ključavnico.

Po vstavitvi viseče ključavnice, se zapiralka sprosti in se prosto vrti, kar onemogoča nasilno lomljenje.

Zapiralka je na voljo brez viseče ključavnice.

Omare

	I		II		III	
TIP	4934	4935	4936	4937	4938	4939
V x š x d (mm)	1800 x 400 x 500	1800 x 400 x 500	1800 x 800 x 500	1800 x 800 x 500	1800 x 600 x 500	1800 x 800 x 500
Barva	siva	sivo-modra	siva	sivo-modra	siva	sivo-modra
Ključavnica	cilindrična					
Cena (Euro)	154,50		247,20		199,82	247,20

MONTAŽNE GARDEROBNE OMARE



Tip: 3416

Tip: 3417



Tip: 3420

Tip: 3421







Montažne-garderozne omare ▲►

- Izdelane iz kvalitetnega jekla.
- Površinsko obdelane z prašno barvo. (varianete siva/sivo-modra).
- Vrata še odpornejša In varujejo pred nasilnem odpiranjem.
- Prezračevanje v zgornjem in spodnjem delu vrat.
- Vsak del je opremljen s polico, z palico za obešalnike in kljukicami.
- Za zaklepanje posameznih vrat, so nameščene cilindrične ključavnice.
- Dostava v kartonu, v razstavljenem stanju.
- Enostavna montaža, brez vijakov.

TIP	3416	3417	3420	3421
V x š x d (mm)	1800 x 600 x 500			
Barva	siva	sivo-modra	siva	sivo-modra
Cena (Euro)	175,10	175,10	175,10	175,10

Garderozne klopi – montažne ►

- Okvirji za klopi so narejeni iz kakovostnega jekla profilov 25 x 25 mm, površinsko obdelani s prašno barvo. Klopi in naslonjala so iz masivnega lakiranega lesa.
- Klopi se dobavijo razstavljene. Enostavna namestitev s pomočjo vijakov. (vključeni v dobavi).

						
TIP	3472	3473	3474	3475	3476	3477
V x š x d (mm)	455 x 1500 x 290	455 x 2000 x 290	1800/455 x 1500 x 315	1800/455 x 2000 x 315	1800/455 x 1500 x 605	1800/455 x 2000 x 605
Cena (Euro)	189,52	218,36	329,60	381,10	504,70	700,40



DELAVNE OMARE

Omare s pomičnim vrati ▶

- Specialne omare za delavnice, ki nam zaradi velike ponudbe in števila dimenzij, lahko prihranijo veliko prostora, tudi zahvaljujoč drsnim vratom.
- Izdelane iz kvalitetnega jekla, ki je površinsko zaščiteno s toplotno obdelavi in visoko kvalitetno barvan.
- Standardna barva je sivo-modra.
- Vrata so enostavna za premikanje in so opremljena s centralnim zaklepanjem.
- Police se lahko premikajo po višini za 25 mm.

1 215,40 €

Tip: 6498

- Število polic: 4 kom.

📦 96 kg

📏 1300 x 500 x 1950 mm

Tip: 6499

- Število polic: 2 kom.

📦 56 kg

📏 1300 x 500 x 1085 mm

Drсна vrata prihranijo prostor

Tip: 6499

Tip: 6498

Širina 1200 mm

Univerzalna omara – širine 1200 mm ▶

Tip: 4455

- Velik prostor za shranjevanje.
- Varjena jeklena konstrukcija zagotavlja zadostno trdnost.
- Štiri police nastavljive po višini na 25 mm.
- Opremljena s cilindrično ključavnico.
- Siva prašna barva RAL 7035.
- Število polic: 4 kom.
- Kapaciteta za regulatorje: približno 70 kosov.

📦 100 kg

📏 1200 x 400 x 1950 mm

📦 police 60 kg

412,00 €



šířina 800 mm

Tip: 3261

šířina 950 mm

Tip: 3262

Tip: 6495

Tip: 5108

UNIVRZALNE OMARE

- Vsestranske zaradi velikega števila modelov.
- Kakovostna kovinska konstrukcija.
- Police se lahko premikajo po višini 25 mm, nosilnost police je 60 kg.
- Vrata so po profilu močnejša z gredno cilindrično ključavnico.
- Površinsko obdelane s prašno barvo, v sivi RAL 7035, ki je nevtralna in se prilega v vsak prostor.



TIP	6495	3261	5108	3262	3263	3264
Gl. mere (mm)	800 x 400 x 1950	800 x 400 x 500	950 x 400 x 1950	950 x 400 x 500	800 x 400 x 1150	950 x 400 x 1150
Število polic	4	-	4	-	2	2
Teža (kg)	64	17,5	71	20	39	44
Nosilnost (kg)	60	60	60	60	60	60
Cena (Euro)	288,40	160,68	263,68	168,92	226,60	257,50
Premična polica	Tip: 6495-A 21,84		Tip: 5108-A 20,60		Tip: 6495-A 21,84	Tip: 5108-A 20,60

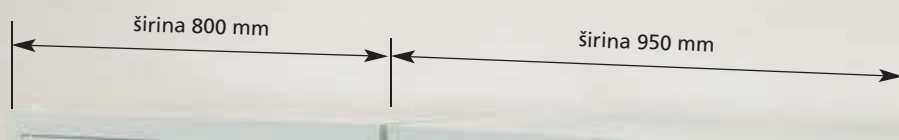

UNIVERZALNE OMARE – MONTAŽNE





Tip: 3478

- Narejene iz kvalitetnega jekla, površinsko obdelane z prašno barvo.
- Na voljo v razstavljenem stanju – enostavna montaža.
- Možnost zaklepanja s pomočjo zapiralca na zasuk, z vgrajeno cilindrično ključavnico (2 ključa vključena).
- Jeklene police z nosilnostjo 35 kg, nastavljive na 25 mm.
- Na voljo v različicah – običajna vrata,
– gibljiva vrata.



Dobava
v razstavljenem stanju

Tip: 3479

			
TIP	3478	3479	3480
Mere V x š x d (mm)	500 x 950 x 400	1150 x 950 x 400	1950 x 950 x 400
Št. polic (kom.)	-	2	4
Št. registratorjev (kom.)	11	33	55
Teža (kg)	20	44	71
Cena (Euro)	158,62	222,48	251,32





Tip: 3480

Tip: 3481



Tip: 3483

			
TIP	3481	3482	3483
Mere V x š x d (mm)	500 x 950 x 400	1150 x 950 x 400	1950 x 950 x 400
Št. polic (kom.)	-	2	4
Št. registratorjev (kom.)	11	33	55
Teža (kg)	20	44	71
Cena (Euro)	166,86	241,02	273,98



Dobava
v razstavljenem stanju

Tip: 3482

ZASTEKLJENE OMARE

Varjena konstrukcija

- Varjena konstrukcija iz kvalitetne jeklene pločevine, obdelane z prašno barvo.
- Možnost zaklepanja s pomočjo zapiralca na zasuk, z vgrajeno cilindrično ključavnico (2 ključa vključena).
- Jeklene police z nosilnostjo 60 kg, nastavljive na 25 mm.
- Omare so primerne za pisarne, laboratorije, ordinacije, itd.
- Vrata so zastekljena s termo steklom.



Varjena konstrukcija

Tip: 3535



Tip: 3534



Tip: 3536

TIP	3534	3535	3536
Mere V x š x d (mm)	800 x 950 x 400	1150 x 950 x 400	1950 x 950 x 400
Št. polic (kom.)	1	2	4
Št. registratorjev (kom.)	22	33	55
Teža (kg)	39	49	79
Cena (Euro)	267,80	317,24	401,70

TIP	3491	3492	3493
Mere V x š x d (mm)	500 x 950 x 400	1150 x 950 x 400	1950 x 950 x 400
Št. polic (kom.)	-	2	4
Št. registratorjev (kom.)	11	33	55
Teža (kg)	23	49	79
Cena (Euro)	179,22	259,56	319,30

Montažne konstrukcije

- Narejene iz kvalitetnega jekla, površinsko obdelane s prašno barvo.
- Na voljo v razstavljenem stanju – enostavna montaža. Možnost zaklepanja s pomočjo zapiralca na zasuk, z vgrajeno cilindrično ključavnico (2 ključa vključena).
- Jeklena polica nosilnosti 35 kg, nastavljiva na 25 mm.
- Vrata so zastekljena s kaljenim steklom.



Tip: 3492



Tip: 3491

Dobava v razstavljenem stanju

Tip: 3493



◀ Omara za kartoteke – format A4

- Kartoteke so izdelane iz kakovostne jeklene pločevine.
- Površinsko obdelane z prašno barvo.
- Predali so opremljeni s z krogličnimi vodili, s 100% podaljšanjem na poteg, omogočen dostop do dokumentov po v vsej globini predala.
- Nosilnost predala je 30 kg.
- Zaklepanje s pomočjo sredinske ključavnice.
- Kartoteke so opremljena s blokado- poteg samo enega predala naenkrat.
- Predali so prilagojeni za uporabo visečih map, ki omogočajo varno in pregledno odlaganje dokumentov.

TIP	GLAVNE MERE š x d x v (mm)	BARVA	TEŽA (kg)	CENA (Euro)
3461	413 x 622 x 704	siva RAL 7035	29,4	216,30
3462	413 x 622 x 1321	siva RAL 7035	51,3	245,14
3463	413 x 622 x 1628	siva RAL 7035	61,9	319,30



◀ Omara za kartoteke – A5, A6

- Zasnovana za shranjevanje datotek formatov A5 (Tip 4458) in A6 (Tip 4459).
- Neodvisno zaklepanje vsakega para predalov posebej.
- Isti ključ za vse ključavnice v sestavi.
- Površinsko prašno barvane, v kombinaciji sive 7035 in modre 5012.



TIP	GLAVNE MERE š x d x v (mm)	ŠT. PREDALOV	TEŽA (kg)	CENA (Euro)
4458	560 x 600 x 1250	10	89	741,60
4459	438 x 600 x 1250	12	86	824,00

STOLPI ZA REGISTRATORJE

Registratorji dokumentov ►

Tip: 4187, 4188, 4189

- Vrtljivi stolp za registratorje, ki je namenjen za racionalno zlaganje registratorjev A4. Premer stolpa je 80 cm.
- Omogoča zlaganje do 144 kom. Registratorjev je po površini približno 1/2 m².
- Stolp je narejen tako, da ga je mogoče enostavno nadgraditi.
- Masivna peterokraka kovinska osnova, zagotavlja visoko stabilnost.
- Lahkotno obračanje je zagotovljeno s sredinskim ležajem.
- Police in prečke so izdelane iz visokokakovostnega laminata s plastičnimi robovi.

Tip: 4191

Tip: 4190



Izrazito prihranjen prostor

Tip: 4187



TIP	4187	4188	4189	4190	4191
Št. registratorjev	48	72	96	120	144
Št. nivojev	2	3	4	5	6
Gl. mere (mm)	Ø 80 x 870	Ø 80 x 1220	Ø 80 x 1570	Ø 80 x 1920	Ø 80 x 2270
Skica					
Cena (Euro)	350,20	432,60	515,00	597,40	679,80

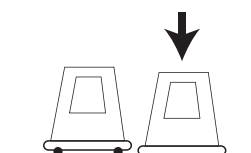

Stolček TWIN STEP ►

Tip: 4192

- Izdelan iz trpežne plastike.
- Premičen na treh dvojnih kolesih.
- Pri obremenitvi se kolesa prekrijejo in stolček se s celotno osnovo nasloni na tla.

150 kg

47,38 €



OMARE ZA ŠKATLE, KI SO NAMENJENE SKLADIŠČENJU MAJHJŠIH PREDMETOV

Izvedba visoke kvalitete

- Izdelane iz kvalitetnega jekla.
- Police se lahko premakne za 25 mm, iz cinkanega jekla.
- Izvedba vrat z varno ključavnico in ročajem.
- Površinska zaščita s kakovostno barvo v sivih odtenkih.
- Regalne omare prinašajo red in čistočo pri shranjevanju orodja in majhnih delov.



Omare z vrati

- Omogočajo ne samo pregledno shranjevanje manjših predmetov, ampak tudi zaščito z dvokrilnimi vrati na zaklepanje.

Enostavna
montaža
polic.

TIP	MERE (mm)	TEŽA (kg)	POLICE	ŠKATLE A	ŠKATLE B	ŠKATLE C	CENA (Euro)
3155	750 x 300 x 1650	70,4	11	-	24	36	597,40
7274	800 x 400 x 1950	87,6	9	15 + 15	-	-	708,64
3156	950 x 400 x 1950	97,7	9	20 + 20	-	-	824,00

 nosilnost omare je 300 kg, nosilnost police pa 60 kg



Tip: 3155



Tip: 7274



Tip: 3156

OMARE ZA ŠKATLE, KI SO NAMENJENE SKLADIŠČENJU MANJŠIH PREDMETOV



Tip: 4833



Tip: 7275



Tip: 4834

**Idealna pozicija
nad delavno mizo**



Omare z vrati – nizke ▲

- Lahko se koristijo samostojno postavljene na tla, ali pod delavno mizo ali kot nastavek na drugi omari.

TIP	MERE (mm)	TEŽA (kg)	POLICE	ŠKATLE B	ŠKATLE C	ŠKATLE D	CENA (Euro)
4833	750 x 300 x 800	34,5	5	8	-	24	309,00
7275	800 x 400 x 800	38,7	4	8	18	-	370,80
4834	950 x 400 x 800	44,2	4	10	24	-	403,76

nosilnost omare je 300 kg, nosilnost police pa 60 kg

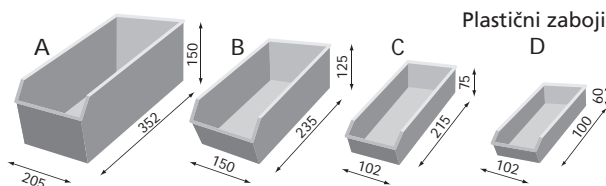

Omare brez vrat ▼

- Uporabne predvsem tam, kjer ni nujno zagotoviti zavarovanja vsebine omare in je bolj važna prioriteta enostavni dostop.

TIP	MERE (mm)	TEŽA (kg)	POLICE	ŠKATLE A	ŠKATLE B	ŠKATLE C	CENA (Euro)
3239	750 x 300 x 1650	58,0	11	-	24	36	576,80
7273	800 x 400 x 1950	69,8	9	15 + 15	-	-	679,80
3240	950 x 400 x 1950	81,2	9	20 + 20	-	-	824,00

nosilnost omare je 300 kg, nosilnost police pa 60 kg

**Zaboji se odbavijo
v kompletu z omaro**

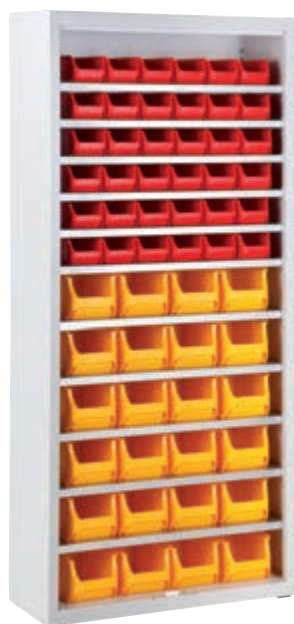

Tip: 3239

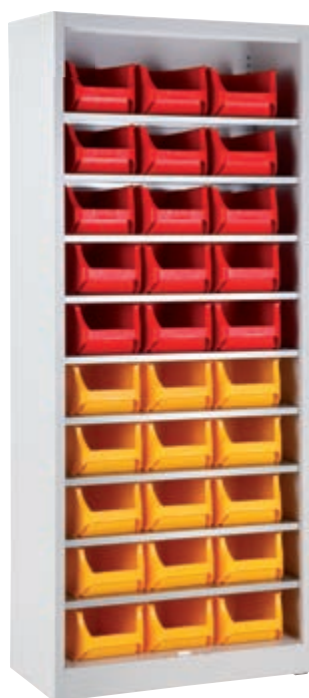

Tip: 7273

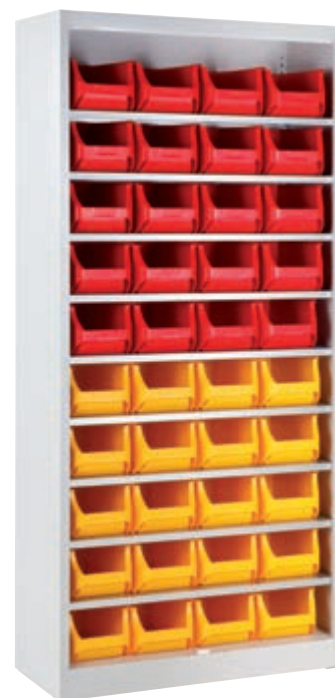

Tip: 3240

UNIVERZALNE OMARE ZA DELAVNICE

- Glavne mere omare za delavnice (š x d x v) 950 x 600 x 1950 mm.
- Robustna jeklena konstrukcija z nosilnostjo 800 kg.
- Nosilnost police 100 kg, nosilnost predala 50 kg.
- Nosilci in orodje niso del opreme.
- Police se lahko prestavijo za 25 mm, predali se izvlečejo 80%.
- Opremljene s cilindrično ključavnico.
- Sprednja stran predalov je pripravljena za postavitev ploščice z napisom.
- Kvalitetno barvano z prašno barvo korpus in police v sivi RAL 7035, vrata in predali v modri RAL 5012.

TIP	GL. MERE (mm)	TEŽA (kg)	CENA (Euro)
3237	950 x 600 x 1950	107	484,10
3120	950 x 600 x 1950	95	484,10
4460	950 x 600 x 1950	155	916,70

Nosilnost police 100 kg



Tip: 3237

484,10 €



Tip: 3120

Perforacija notranjosti omogoča lahko, razvrščanje držal orodja.



Nosilnost predala 50 kg



Tip: 4460

UNIVERZALNE OMARE ZA DELAVNICE



Tip: 4853



Tip: 3238

TIP	GL. MERE (mm)	TEŽA (kg)	CENA (Euro)
4853	950 x 600 x 1950	125	710,70
3238	950 x 600 x 1950	207	1 380,20

Univerzalne omare za delavnice ▶

– višina 1180 mm

Tip: 4854, 4855

- Konstrukcija omare, izhaja iz izvedb tipa 3120, 3227 in itd. Višina omare 1180 mm omogoča uporabo zgornjega dela za odlaganje ali kot delavno površino. Prostor za odlaganje je opremljen z nagubano, gumijasto podlago. Omara ima 2 nastavljivi polici (25 mm), z zmogljivostjo 100 kg/polica, 50 kg/predal, 800 kg – nosilnost omare. Omare so opremljene s cilindrično ključavnico.

Zidna omara Tip: 4856 ▼

- Konstrukcija omarice izhaja iz izvedb tipa 3120, 3237 itd. Na hrbtni strani omare so odprtine za enostavno obešanje na steno. Polica nastavljiva v korakih po 25 mm in nosilnostjo 20 kg. Omara je opremljena s cilindrično ključavnico.

950 x 200 x 600 mm

177,16 €

Tip: 4856



Tip: 4855

TIP	GL. MERE (mm)	TEŽA (kg)	OPREMA	CENA (Euro)
4854	950 x 600 x 1180	71	2x polica	325,48
4855	950 x 600 x 1180	89	2x polica, 1x predal	473,80

OMARA ZA ORODJE V DELAVNICAH



Držala za orodje, se lahko enostavno pritrdi na odprtine profiliranih plošč. Ponudbo držal 3559-x boste našli v katalogu „OPREMA ZA DELAVNICE“.

Delavniška omara ▼

- Primerna za shranjevanje orodja, materiala in merilnih naprav na delovnem mestu. Delavniške omare odlikujejo majhne velikosti, so varjene in so zelo odporne.
- Sestavni del izdelka je perforirna plošča (10 x 10 mm z dolžino 38 mm) za držala orodja QDN.
- Zaklepanje na točki v sredini, s cilindrično ključavnico.
- Police so nastavljive po višini za 25 mm in največjo obremenitvijo do 20 kg.
- Predal je nastavljiv po višini 25 mm, vstavljen v tirnice s kolesčki in z nosilnostjo 20 kg.
- Mobilne različice so opremljene s kolesi (2 fiksna, 2 vrtljiva z zavorami) s premerom 80 mm.

TIP	GL. MERE š x d x v (mm)	TEŽA (kg)	CENA (Euro)
7266	500 x 500 x 1018	36,0	168,92
7267	500 x 500 x 1030	35,2	158,62
7268	500 x 500 x 1128	39,8	288,40
7269	500 x 500 x 1018	38,3	208,06
4836	500 x 500 x 1030	37,5	201,88
7270	500 x 500 x 1140	39,0	288,40

 nosilnost omare je 200 kg, nosilnost police pa 20 kg



Tip: 7266



Tip: 7269



Tip: 7268

- Jekleni okvir s spojenimi robovi, notri je postavljena razbrazdana črna guma, debeline 3 mm za odlaganje predmetov.



Tip: 7267



Tip: 4836



Tip: 7270

INDUSTRIJSKE OMARE ZA ORODJE RAČUNALNIŠKE OMARE

Industrijske omare ▶

- Industrijske omare s predali, opremljene s pultom za izpolnjevanje in izdajo različnih dokumentov in zapisnikov v proizvodnji.



Tip: 6786

Tip: 7271



Tip: 4837

Tip: 7272

TIP	GL. MERE š x d x v (mm)	BARVA	OPREMA	TEŽA (kg)	CENA (Euro)
7271	500 x 500 x 1300	sivo-plava	3 police	40,6	189,52
4837	500 x 500 x 1300	sivo-plava	predal, 2 police	43,0	230,72
7272	500 x 500 x 1400	sivo-plava	predal, 2 police, koleščka	43,3	304,88
6786	400 x 400 x 1000	siva	predal, 3 police	23,4	148,32

nosilnost omare je 200 kg, nosilnost police 20 kg

Računalniške omare ▼

- Konstrukcija iz jeklene pločevine, obdelana s prašno barvo, zagotavlja zaščito računalnika in njegovo opremo pred poškodbami, prahom in nepooblaščenno manipulacijo.

- Naravno kroženje zraka.



Tip: 7276

Tip: 7277

Tip: 7278

TIP	GL. MERE š x d x v (mm)	TEŽA (kg)	NOSILNOST (PREDAL/POLICA) kg	CENA (Euro)
7276	600 x 400 x 1700	43,5	300/60	319,30
7277	610 x 600 x 1850	75,6	300/60	484,10
7278	610 x 600 x 1710	65,1	200/60	463,50





395,52 €

◀ Ekološke omare

Tip: 4471

- Kvalitetna jeklena konstrukcija.
- Zaklepanje dvokrilnih vrat s cilindrično ključavnico.
- Nosilnost police 60 kg. Posamezna polica ima volumen zajema 15 l.
- Visoko kakovosten nanos prašne barve.
- Omara je razvita posebej za skladiščenje nevarnih snovi, ki lahko onesnažijo vodo v delovnem prostoru (laboratoriji, servisne delavnice, lakirnice).
- Število polic (predalov) 4 + 1 kom. (za dve omare).

- 78 kg
- 950 x 400 x 1950 mm
- polica (plitva) 60 kg



Ekološka omara COMPACT ▶

Tip: 3531 majhna

Tip: 3532 velika

- Trdna jeklena konstrukcija, kvalitetna površinska obdelava s prašno barvo.
- Dvokrilna vrata zavarovana z cilindrično ključavnico na zasok.
- Prezračevanje v zgornjem in spodnjem delu vrat. Z notranje strani so vrata še močnejša zaradi perforacije, ki se lahko uporablja za obešanje držal za orodje.
- Police za zbiranje tekočin volumna 15 l, z perforirnim vložkom, ki omogoča 100% zbiranje tekočine (odložene posode ne zmanjšujejo zmogljivosti police za zbiranje tekočin).
- Nosilnost police za zbiranje je 60 kg, nastavljenost na 25 mm.



Tip: 3531

- Št. polic za zbiranje: 3.

56 kg

920 x 400 x 1150 mm

315,18 €

Tip: 3532

- Št. polic za zbiranje: 5.

78 kg

920 x 400 x 1950 mm

407,88 €



VARNOSTNE OMARE

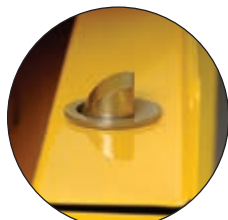

Zaklepanje v tri točke

Sistem zaklepanja s tremi bati iz nerjavnega jekla izjemno poveča stopnjo varnosti.



Nalepke

Refleksne etikete v treh jezicih opozarjajo na skladiščenje nevarnih vnetljivih materialov. Fluorescenčne oznake so bolj vidljive v temi.



Ključavnica

Ekskluziven patentiran sistem – U.LOC™
Vgrajena ključavnica zmanjšuje riziko poškodbe. Omogoča udobno odpiranje in zapiranje vrat. Opremljena z varnostno ključavnico. Za dodatno izboljšanje varnosti, je možna dobava s ključavnico (naročilo posebaj).

Piano tečaj

Piano tečaj zagotavlja trdno fiksiranje vrat. V primeru požara se preprečuje vstop zraka v omaro.



Površinska obdelava

Kvalitetna površinska obdelava mehanično in kemijsko odporno barvo, minimalizira možnost rjavenja.

Tip: 4792

Ventilacija

Omara ima dve odprtini za prezračevanje, z vgrajenim varovalom proti vžigu, prva je v kotu tal in druga je na nasprotni strani na stropu omare.

Ko je varnost prioriteta!



Zaobljeni vogali

Zaobljeni vogali vrat, zmanjšujejo tveganje za poškodbe rok.

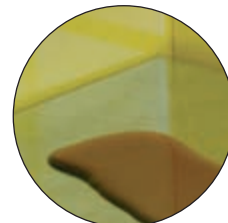

Kadica za lovljenje tekočin, police

Omare so opremljene s policami z nastavljalnostjo 76 mm. Narejene iz robustnega pocinkanega jekla. Največja zmogljivost je 159 kg. Zasnova polic omogoča zbiranje tekočine v kadi za zajemanje tekočin, ki se nahaja na dnu omare.

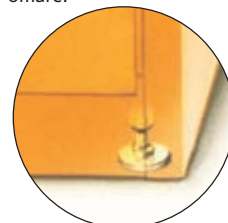

Noga na vijaku

Vgrajena noga na vijaku za odpravljanje neravnih tal, istočasno pa poveča stabilnost in varnost.



Konstrukcija s dvema plastema

Robustna konstrukcija z dvema, izolacijskima plaščema, z zračnim prostorom 38 mm. Uporabljeno jeklo za konstrukcijo z dvema plaščema, debeline 1 mm. Na zadnji strani omare je priključek za ozemljitev.

TIP	GL. MERE (mm)	ŠTEVILO VRAT	ŠTEVILO POLIC	TEŽA (kg)	CENA (Euro)
4791	1092 x 457 x 1118	2	1	105	1 318,40
4792	1092 x 457 x 1651	2	2	141	1 606,80
4813	591 x 457 x 1651	1	2	93	1 359,60
4814	864 x 864 x 1651	2	2	176	1 957,00
4815	1092 x 864 x 1651	2	2	199	2 472,00

Certifikat

Certificiran po standardih FM, OSHA in NFPA. Pri 30 sekcijah 6.3.3. Garancija 10 let.



Garancija 10 let



Tip: 4791



Tip: 4813



Tip: 4814



Tip: 4815

VARNOSTNE OMARE

Varnostne omare ►

- Namenjene so predvsem za shranjevanje pod delovno površino (npr. mizo), na vsakem mestu, ki zahteva pogost in hiter dostop do gorljivih materialov.
- Konstrukcija z dvojnimi jeklenimi plaščem.
- Varnostno zaklepanje v treh točkah.
- Police omare so nastavljive. Omare so opremljene s koritom na dnu, za lovljenje tekočin.
- Opremljene z odprtini za prezračevanje in anti-varovalko vžiga. Certifikat v skladu z FM standardi.



Tip: 4790



74,16 €

Plastični nabiralnik

Tip: 7204

- Odporen plastični nabiralnik, iz polipropilena za dokumente.
- ☑ zunanje mere: 260 x 318 x 57 mm
- ☑ notranje mere: 222 x 292 x 41 mm



Tip: 4789



TIP	GLAVNE MERE š x d x v (mm)	ŠTEVILO VRAT	ŠTEVILO POLIC	TEŽA (kg)	CENA (Euro)
4789	591 x 457 x 889	1	1	54	927,00
4790	889 x 559 x 889	2	1	92	1 236,00

Varnostna omara – multi ►

Tip: 4472

3 502,00 €

- Jeklena konstrukcija omare, izvedba stranic in vrat z dvojnimi trupom.
- Omara je razdeljen na dva neodvisna oddelka.
- Vsak oddelek ima vrata s cilindrično ključavnico. Nekateri deli so naravno prezračevani. Možnost priključitve ventilatorja.
- Površinska obdelava z epoksidnim lakom RAL 9010.
- Omara je skonstruirana za skladiščenje dveh različnih skupin nevarnih snovi (strupi-alkalije, strupi-kislina, kisline-alkalije). Omogoča predpisano shranjevanje nevarnih snovi v industriji, laboratorijih, lakirnicah, trgovinah z barvami in bolnišnicah.
- Skladiščna kapaciteta: 110 l.

Oprema:

1. Oddelek:
 - 2x nastavljive kovinske police,
 - 2x plastična plitva lovilna posoda, ki se lahko odstrani.
 - 1x plastična plitva posoda, za sprejem tekočin na dnu (25 l).
2. Oddelek:
 - 2x kovinska plitva lovilna posoda, ki se lahko odstrani.
 - za sprejem tekočin na dnu (25 l),
 - 1x kovinska plitva posoda,
 - za sprejem tekočin na dnu (25 l).

- ☑ 68 kg
- ☑ 560 x 560 x 1830 mm



947,60 €

Ventilator Tip: 4480

- Opremljen s priključnim kablom. ☑
- Priključek Ø 100 mm, 230 V,
- 40 W, 54 dB

- ☑ 400 x 195 x 225 mm
- ☑ 150 m³/sat



Označevanje omar s simboli
za nevarnost po ISO 3864
92/58/CEE



Tip: 4474

Označevanje omar s simboli za nevarnost po ISO 3864

Tip: 4473



Označevanje omar s simboli za nevarnost po ISO 3864

V primeru požara se vrata samodejno zaprejo

Tip: 3505

Tip: 3504

Varnostna omara – po DIN 4102

Tip: 4473–4474

- Robustna konstrukcija z dvojnim trupom in izolacijo. Odprtine za prezračevanje omogočajo naravno prezračevanje.
- Na zgornjem delu omare je priključek Ø 75/100 mm za prezračevanje.
- Vrata so opremljena s cilindrično ključavnico z dvema položajema, ki omaro ščitijo pred vlomom.
- Površinska obdelava z epoksi barvo RAL 9010.
- Omara je razvita za skladiščenje nevarnih snovi, kot so strupi, kemikalije, vnetljive snovi, itd. Namenjena je predvsem za mesta, kjer se pogosto pojavljajo zgoraj navedene snovi.

TIP	GLAVNE MERE š x d x v (mm)	ŠTEVILO POLIC	TEŽA (kg)	SKLAD. ZMOGLJIV. (l)	CENA (Euro)
4473	1000 x 450 x 1295	3	92	150	2 472,00
4474	1000 x 450 x 2095	5	145	250	3 131,20

Tip: 4475 Dodatna kovinska polica (plitva za sprejem tekočin) 955 x 400 x 25 mm
Cena: 150,38 €

Tip: 4476 Plastični vložek polica
Cena: 309,00 €

◀ Varnostna omara – FWF 30, 60, 90

- Posebej zasnovana tako, da izpolnjuje predpise, predvsem za skladiščenje vnetljivih in drugih nevarnih stvari.
- Primerna za industrijo, laboratorije, barve v trgovinah, bolnišnicah, ipd.
- Testirana v skladu z EN 14470-1, EN 1363-1.
- Cilindrična ključavnica vrat, zaklene vrata v dve točke.
- S povečanjem toplote nad 43 °C, se vrata zaprejo sama.
- Omare odporne na ogenj so na voljo s tremi policami (z lovilnimi posodami) in eno lovilno posodo na dnu. Možno naročilo dodatnih polic.
- Izvedba 3504 in 3505, izdelana iz laminata stisnjene pod visokim tlakom (30 min.), ki ima visoko odpornost na kemikalije. Izvedba 4477, 4478, 3506 in 3507 ima tudi na zunanji strani visoko kakovostno jeklo, prevlečeno z epoksi barvo in notranji laminat, ki je stisnjen pod visokim tlakom (60 in 90 min.).



EN
DIN
CE



Menjalne police

Tip: 4479 Nastavljiva polica (posoda za sprejem), 490 x 410 x 30 mm za tip 4477, 3506. Cena: 90,64 €

Tip: 4481 Nastavljiva polica (posoda za sprejem), 1000 x 410 x 30 mm za tip 4478, 3507. Cena: 113,30 €

Tip: 3504-A Nastavljiva polica (posoda za sprejem), 490 x 410 x 30 mm za tip 3504. Cena: 92,70 €

Tip: 3505-A Nastavljiva polica (posoda za sprejem), 990 x 410 x 30 mm za tip 3505. Cena: 113,30 €

MODEL	SKLAD TEKOČIN (l)	ODTPORNOST NA POŽAR 30 minut			ODTPORNOST NA POŽAR 60 minut			ODTPORNOST NA POŽAR 90 minut		
		TIP MERE š x h x v (mm)	TEŽA (kg)	CENA (Euro)	TIP MERE š x h x v (mm)	TEŽA (kg)	CENA (Euro)	TIP MERE š x h x v (mm)	TEŽA (kg)	CENA (Euro)
130		3504	150	1 899,20	4477	319	2 278,90	3506	324	2 288,80
		605 x 550 x 1980			635 x 615 x 1880			635 x 615 x 1880		
250		3505	230	2 289,90	4478	448	2 880,29	3507	458	2 890,20
		1115 x 550 x 1980			1135 x 615 x 1880			1135 x 615 x 1880		

SERVISNI VOZIČEK



Tip: 3424

Tip: 3422

Servisni voziček močne konstrukcije nosilnosti 150 kg

Tip: 3422, 3423, 3424

- Opremljen s središčno ključavnico in blokado ob istočasnem odpiranju predalov.
- Zgornja površina za odlaganje, je opremljena z gumijasto podlogo.
- 2x vrtljivo kolo z zavoro, 2x fiksno kolo.
- Perforirani deli vozička omogočajo obešanje držal orodja, zunaj in znotraj.
- Površinska obdelava z prašno barvo, siva RAL 7035, modra RAL 5012.

750 x 500 x 940 mm

nosilnost police 30 kg



319,30 €

Tip: 3422



319,30 €

Tip: 3423



488,22 €

Tip: 3424

550,02 €

Tip: 3425



618,00 €

Tip: 3426



Servisni voziček Tip: 3425, 3426

- Profesionalni voziček s trdno konstrukcijo.
- Opremljen s centralno ključavnico in blokado, ob istočasnem odpiranju več predalov.
- Zgoraj, na odložilnem pultu je gumijasto nabrazdana podloga.
- 2 x vrtljivo kolo z zavoro, 2 x fiksno kolo.
- Površinska obdelava s prašno barvo: ogrodje RAL 7035, sv. siva, predali RAL 5012 (modra).

750 x 500 x 920 mm

skupna teža vozička 150 kg, predal 80 kg

Razdelilniki predalov ▼

- Samo za tip 3425 in 3426.

Za predale višine 60–120 mm

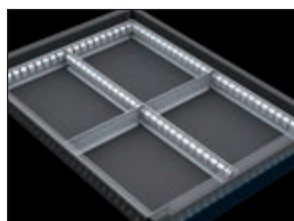

Tip: 3468

24,72 €

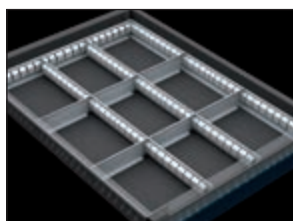

Tip: 3469

35,02 €

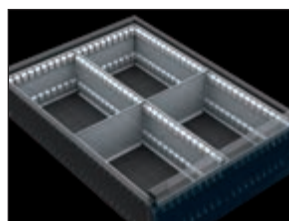

Tip: 3470

35,02 €

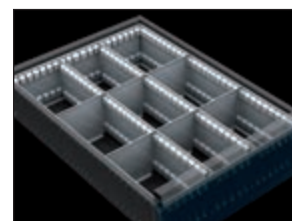

Tip: 3471

45,32 €

Za predale višine 150–240 mm

ORMARE ZA DELAVNICE



Uporaba ni omejena samo na avto servise!

od 772,50 €

Shema delitve predala.



- Univerzalne omare za delavnice sodobne oblike in masivne jeklene konstrukcije.
- Polica za odlaganje, je opremljena z narebreno gumijasto podlogo.
- Omare so opremljene s centralnim zaklepanjem, s ključavnico in blokado proti odpiranju več predalov na enkrat. Nosilnost vsakega predala do 80 kg.
- Sprednji del predalov je opremljen z nastavitvijo popisa vsebine.
- Predali so prilagojeni za vstavljanje pregrad (pregrade niso del omare).



Omara s petimi predali.
Tip: 3114



Omara s šestimi predali.
Tip: 3115



Omara s sedmimi predali.
Tip: 3116

TIP	MERE v x š x d (mm)	VISINA SPREDNIJH STRANI PREDALOV (mm)	TEŽA (kg)	ŠTEVILO PREDALOV	CENA (Euro)
3114	720 x 700 x 1020	1 x 240, 2 x 180, 2 x 120	107	5	772,50
3115	720 x 700 x 1020	1 x 240, 2 x 180, 2 x 90, 1 x 60	117	6	844,60
3116	720 x 700 x 1020	2 x 180, 2 x 120, 2 x 90, 1 x 60	125	7	906,40
4710		Pregrada 3114–3116, višina 60–120 mm			41,20
4711		Pregrada 3114–3116, višina 150–240 mm			59,74

REGALI S PREDALI



- Regali in predali so izdelani iz jeklene pločevine.
- Enostavna, lahka tekoča uporaba predalov, tudi ob največji obremenitvi, omogoča uležajenost predalov.
- Zaščita pred celotnim potegom predala, z mejnimi omejevalniki.
- Za enostaven odvzem shranjenih predmetov, je zelo priročna poševna sprednja stran predalov.
- Regal je primeren predvsem za shranjevanje drobnega orodja in delov.



Tip: 6711



Tip: 6713



Tip: 6712

TIP	MERE (mm)	MERE PREDALA (mm)	ŠT. PREDALOV	MAKS. NOSILNOST PREDALOV (kg)	SKUPNA TEŽA (kg)	CENA (Euro)
6711	1210 x 500 x 890	340 x 500 x 120	15	50	70	700,40
6712	1210 x 500 x 890	250 x 500 x 150	16	50	73	741,60
6713	1970 x 510 x 885	340 x 500 x 150	20	50	107	844,60

DELOVNE MIZE

- Konstrukcija delovne mize je izdelana iz jeklenih profilov.
- Predali so izdelani iz jekla.
- Predali se povlečejo na krogličnih jeklenih vodilih.
- Delovna površina in police so izdelani iz iverke.
- Kombinacije barv – modra konstrukcija
– sivi predali.



Tip: 6709



Tip: 6710



Tip: 6708

TIP	MERE (mm)	MERE PREDALA (mm)	ŠTEVILO PREDALOV	MAKS. NOSILNOST PREDALA (kg)	SKUPNA TEŽA (kg)	CENA (Euro)
6708	920 x 600 x 930	340 x 500 x 120	5	50	55	473,80
6709	920 x 600 x 930	340 x 500 x 120	5	50	70	721,00
6710	1300 x 600 x 930	340 x 500 x 120	10	50	78	679,80

DELOVNE MIZE

od 309,00 €



- Stabilna konstrukcija iz jeklene pločevine in profilov.
- Delavna plošča debeline 30 mm.
- Predali se vodijo po paličastih vodilih s centralnim zaklepanjem.
- Površinska zaščita s premazi – prašne barve (odtenki po RAL-u).

Višina vseh miz: 850 mm.

Dimenzije predalov (notranjih):
387 x 467 x 77 mm
387 x 467 x 177 mm.

IZVEDBA	MODEL	ŠTEVILO PREDALOV x SPREDNJA VIŠINA	MERE PLOŠČE (mm)		
			1500 x 700	1800 x 700	2000 x 700
	1	-	Tip: 6286-1 309,00 €	Tip: 6286-2 360,50 €	Tip: 6286-3 422,30 €
	2	-	Tip: 6287-1 360,50 €	Tip: 6287-2 391,40 €	Tip: 6287-3 453,20 €
	3	-	Tip: 6288-1 659,20 €	Tip: 6288-2 700,40 €	Tip: 6288-3 756,02 €
	4	4 x 97 mm 1 x 197 mm	Tip: 6289-1 947,60 €	Tip: 6289-2 1 009,40 €	Tip: 6289-3 1 071,20 €
	5	-	-	Tip: 6290-2 968,20 €	Tip: 6290-3 1 009,40 €
	6	4 x 97 mm 1 x 197 mm	Tip: 6291-1 1 174,20 €	Tip: 6291-2 1 297,80 €	Tip: 6291-3 1 380,20 €
	7	8 x 97 mm 2 x 197 mm	-	Tip: 6292-2 1 545,00 €	Tip: 6292-3 1 586,20 €
	8	8 x 97 mm 2 x 197 mm	-	-	Tip: 6293-3 1 833,40 €

PROFESIONALNE DELOVNE MIZE PROFI – MONTY



- Preprosta namestitvev.
- Konstrukcija mize je primerna za montažno delavno mesto.
- Kvalitetna delavna površina iz panelne plošče, debeline 30 mm (MULTIPLEX).

- Osnova: kombinacija jeklenega podnožja z profiliranim materialom, vrata iz jeklene pločevine ali omarica s predali.
- Predali na paličastih vodilih, s centralnim zaklepanjem.
- Površinska zaščita z visokokakovostno barvo (standardni odtenki – modra RAL 5017).
- Mize se dobavijo v zloženem stanju, skupaj z montažnim materialom.

Možnost sestavljanja
raznih kombinacij



2 Jekleno nožno stojalo
Tip: 6678
65,92 €

4 Omarica s predali
Tip: 6680
Mere zásevek (vnitřní):
387 x 467 x 77 mm
387 x 467 x 177 mm
618,00 €

3 Omarica z vrati
Tip: 6679
422,30 €

1 Delovna plošča

A: 1500 x 700 mm
Tip: 6675

185,40 €

B: 1800 x 700 mm
Tip: 6676

206,00 €

C: 2000 x 700 mm
Tip: 6677

222,48 €

OBIČAJNE KOMBINACIJE ZA DOSTAVO:



PROFESIONALNE DELOVNE MIZE



- Profesionalno sestavljena delovna miza. Velik izbor variant, omogoča sestavo glede na zahtevo kupca. Osnovo mize naredi delovna površina v dvema dolžinama, osnova v trdni ali nastavljivi različici, omare in predali. Podstavki in omare ali predalniki, so neposredno pritrjeni z vijaki na dno mize. Omare in predali višina 810 mm, hkrati naredijo noge delavne mize. Pri uporabi segmenta višine 810 mm ali trdnega nožnega stojala je višina mize 850 mm, z uporabo kompleta dveh podstavkov-nog stojal je potrebno povezavo ustrezno močnejše utrditi. Nosilnost mize je 500 kg, nosilnost posameznega predala je 80 kg.

	VISEČI PREDALNIKI			VISEČA OMARICA-PREDALNIK			
TIP	3433	3434	3435	3153	3154	3436	3152
Število predalov/polic	1	3	2	3	5	1/1	1
v x g x š (mm)	212 x 700 x 500	340 x 700 x 500	340 x 700 x 500	810 x 700 x 500	810 x 700 x 500	810 x 700 x 500	810 x 700 x 500
Cena (Euro)	203,94	385,22	309,00	432,60	556,20	319,30	234,84



Nožno stojalo močno

- Višina = 810 mm.

Varovalno stojalo

- Varovalna prečka se uporablja za ojačitev konstrukcije mize.

Tip: 3429
63,86 €

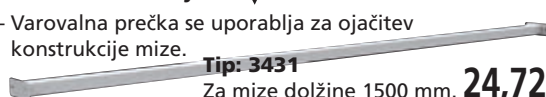

Tip: 3431
Za mize dolžine 1500 mm. 24,72 €

Tip: 3432
Za mize dolžine 2000 mm. 30,90 €

Nastavljivo nožno stojalo

- Nast. po korakih od 35 mm.

- Višina = 790–1030 mm.



Tip: 3430
94,76 €

Delovna plošča mize



- Delovna plošča iz vodotesne lepljene masivne bukve, debeline 40 mm.

Tip: 3427 150,38 €

750 x 1500 mm.

Tip: 3428 195,70 €

750 x 2000 mm.

Razdelilniki predalov

Za predale višine 60–120 mm

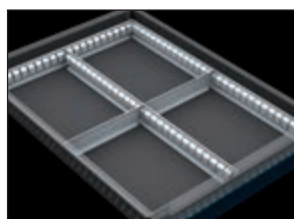

Tip: 3484 Cena: 23,69 €

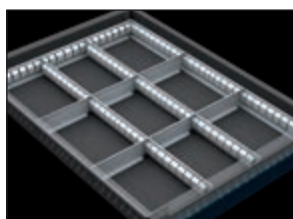

Tip: 3485 Cena: 32,96 €

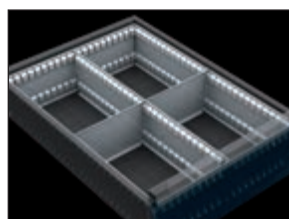

Tip: 3486 Cena: 32,96 €

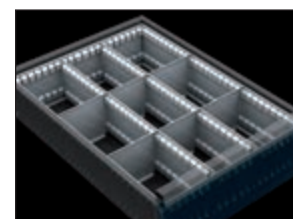

Tip: 3487 Cena: 49,44 €

PROFESIONALNE DELOVNE MIZE

Najpogosteje uporabljene variante miz

Model 1

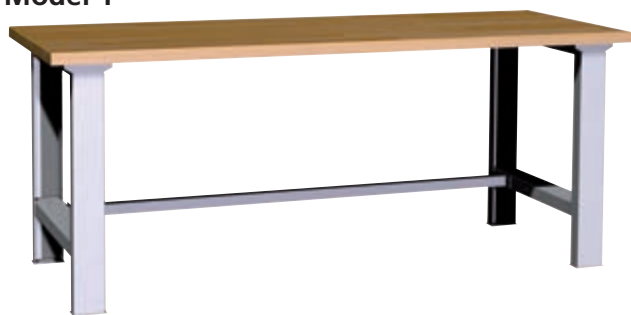

Model 2

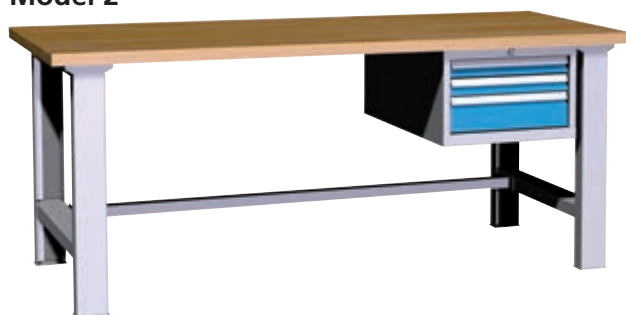

Model 3

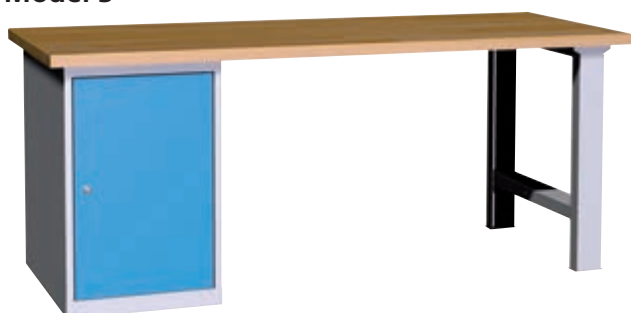

Model 4



Model 5



Model 6



Model 7

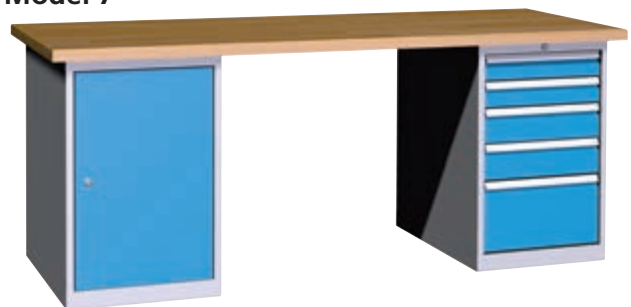

Model 8



Sestavljene delovne mize

- 40 mm debela vodo odporna lepljena delovna plošča.
- Višina standardne delovne mize 880 mm.
- Po višini nastavljive noge delovne mize 700 – 1055 mm.
- Omarice z vrati z po višini nastavljivimi policami nosilnosti 40 kg.
- Predalniki na vodilih nosilnosti 40 kg.
- Centralno zaklepanje predalnikov.
- Aluminijast ročaj predalnika z režo za identifikacijo vsebine.
- Perforacija predalnika za predelne elemente.
- ESD elementi so na voljo po naročilu.



1500/2000 x 700 x 700/1055 mm



Tip: 7653 (širina 1500 mm) 432,60 €
Tip: 7656 (širina 2000 mm) 494,40 €



Tip: 7654 (širina 1500 mm) 556,20 €
Tip: 7657 (širina 2000 mm) 618,00 €



Tip: 7655 (širina 1500 mm) 700,40 €
Tip: 7658 (širina 2000 mm) 762,20 €

1500/2000 x 700 x 880 mm



Tip: 7659 (širina 1500 mm) 469,68 €
Tip: 7662 (širina 2000 mm) 525,30 €



Tip: 7660 (širina 1500 mm) 618,00 €
Tip: 7663 (širina 2000 mm) 659,20 €



Tip: 7661 (širina 1500 mm) 700,40 €
Tip: 7664 (širina 2000 mm) 762,20 €

1500/2000 x 700 x 880 mm



Tip: 7665 (širina 1500 mm) 782,80 €
Tip: 7668 (širina 2000 mm) 824,00 €



Tip: 7666 (širina 1500 mm) 824,00 €
Tip: 7669 (širina 2000 mm) 885,80 €



Tip: 7667 (širina 1500 mm) 1 112,40 €
Tip: 7670 (širina 2000 mm) 1 174,20 €

Delovne mize z masivnim podstavkom

1500/2000 x 700 x 880 mm



Tip: 7671 (širina 1500 mm) 1 060,90 €



Tip: 7672 (širina 1500 mm) 1 133,00 €



Tip: 7673 (širina 1500 mm) 1 462,60 €



Tip: 7674 (širina 2000 mm) 1 524,40 €



Tip: 7675 (širina 2000 mm) 1 709,80 €



Tip: 7676 (širina 2000 mm) 1 998,20 €

Delovne mize s steno



Tip: 7677 144,20 €

1500 x 150 x 444 mm

Tip: 7680 168,92 €

2000 x 150 x 444 mm



Tip: 7678 360,50 €

1500 x 150 x 880 mm

Tip: 7681 432,60 €

2000 x 150 x 880 mm



Tip: 7679 762,20 €

1500 x 150 x 1067 mm

Tip: 7682 865,20 €

2000 x 150 x 1067 mm

Antistatična delovna miza

Tip: 7219

- Po višini nastavljive noge delovne mize. Delovna plošča ESD z ozemljitvijo. Kanal za napeljavo, Zložljive police globine 200 mm z ESD oblogo in napeljavo za ozemljitev. EUROPERFO polnila ohišja. Osvetlitev P236 z C- Profilom.



1 709,80 €

116 kg

1500 x 730 x 1990 mm

150 kg



92 kg

2000 x 830 x 1890 mm

150 kg

1 215,40 €

Delovna miza za pakiranje

Tip: 7217

- Po višini nastavljive noge delovne mize. Naprava za rezanje pakirnega materiala. Pakirni material lahko namestimo pod ali nad delovno mizo. Miza je opremljena z polico z prekati za različne materiale oz. pripomočke.



Material ESD
- antistatični material, ki se priporoča povsod kjer je nevarnost statične elektrike.

Q-VSEBINA (PANELI, DRŽALA ORODJA)



◀ Paneli namenjeni za delovne mize

Tip: 3437 Cena: 146,26 €

1500 x 95 x 760 mm

Tip: 3438 Cena: 156,56 €

2000 x 95 x 760 mm

- Kompatibilne z profesionalnimi delavnimi mizami. Na voljo v dolžinah 1500 in 2000 mm.
- Enostavna pritrditev na zadnji strani delovnega pulta.
- Plošče omogočajo, da se v celoti izkoristi široka paleta držal. Velika pomoč pri vzdrževanju reda ob enem pa imamo vse pri roki, kar potrebujemo.
- Plošče so izdelane iz jekla, površinsko obdelane prašno barvo.

Red in varnost na delavnem mestu!

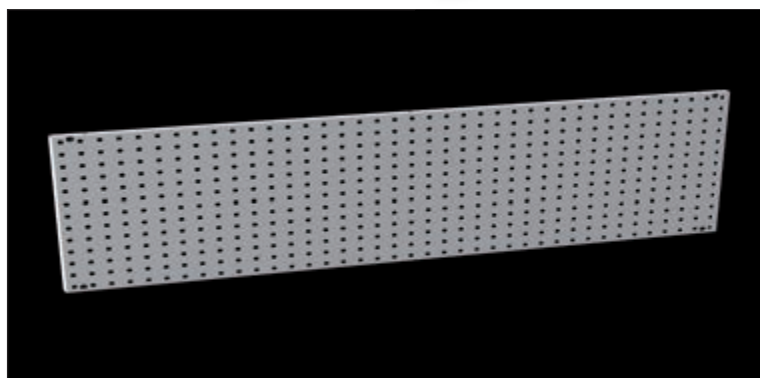

◀ Paneli namenjeni za montažo na zid

Tip: 3488 Cena: 37,08 €

494 x 20 x 494 mm

Tip: 3489 Cena: 70,04 €

494 x 20 x 988 mm

Tip: 3490 Cena: 86,52 €

494 x 20 x 1482 mm

- Popolnoma identični kot paneli, ki so na voljo za vgradnjo na delovne mize.
- Razlika samo vgradnji, ki se izvaja na steno.
- Na voljo v treh velikostih.

Držala ▼

- Posamezna držala se lahko uporabijo za pregledno in varno shranjevanje orodja, plastičnih posod in drugih delov.
- Držala se obesijo na Q-panele, perforirne strani v delavnicah, omarah, mizah ali servisnih vozičkih.
- Pocinkana.

Nosilna letev



Tip: 3559-9

- Dolžina: 200 mm
Cena / pak (5 kom)
17,72 €

Tip: 3559-10

- Dolžina: 300 mm
Cena / pak (5 kom)
22,66 €

Magnetno držalo



Tip: 3559-13

Cena / pak (5 kom)
28,84 €

Nosilec izvijačev



Tip: 3559-11

Cena / pak (5 kom)
18,54 €

Kljukica enostavna 45°



Tip: 3559-1

- Dolžina: 50 mm
Cena / pak (5 kom)
11,95 €

Tip: 3559-2

- Dolžina: 100 mm
Cena / pak (5 kom)
12,36 €

Kljukica dvojna 45°



Tip: 3559-5

- Dolžina: 50 mm
Cena / pak (5 kom)
19,78 €

Tip: 3559-6

- Dolžina: 100 mm
Cena / pak (5 kom)
21,84 €

Nosilec imbus ključev



Tip: 3559-12

- Dolžina: 114 mm
Cena / pak (5 kom)
16,48 €

Kljukica enostavna 90°



Tip: 3559-3

- Dolžina: 50 mm
Cena / pak (5 kom)
11,12 €

Tip: 3559-4

- Dolžina: 100 mm
Cena / pak (5 kom)
12,36 €

Kljukica dvojna 90°



Tip: 3559-7

- Dolžina: 50 mm
Cena / pak (5 kom)
20,60 €

Tip: 3559-8

- Dolžina: 100 mm
Cena / pak (5 kom)
22,66 €

Nosilec za pršila



Tip: 3559-14

Cena / pak (5 kom)
32,96 €

POHIŠTVO ZA DELAVNICE – ECONOMY

- Ekonomično učinkovita varianta pohištva za delavnice.
- Iz posameznih delov pohištva, si izberete možnost po vaši izbiri.
- Stojala in predali so direktno pritrjeni na spodnjo stran delavne plošče pri mizi.



Delavna plošča vrste ECONOMY

Tip: 3655 – 750 x 1500 mm

Tip: 3656 – 750 x 2000 mm

- Izdelana iz vodoodporne, lepljene bukve, debeline 25 mm.

Servisni voziček vrste ECONOMY ▶

- Narejen kot toga varjena konstrukcija iz jeklene pločevine debeline 1 mm.
- Zaklepanje s cilindrično ključavnico z centralnim mehanizmom zaklepanja.
- Blokada pri odpiranju več predalov naenkrat.
- Maksimalna nosilnost je 150 kg. Predali imajo kroglična vodila na 100% izvlečenja in nosilnost 40 kg.

Predalniki in delavniške omare s predali ECONOMY

- Narejeni kot trdno zvarjena konstrukcija iz jeklene pločevine, debeline do 1 mm.
- Zaklepanje s cilindrično ključavnico z centralnim mehanizmom zaklepanja.
- Blokada pri odpiranju več predalov naenkrat.
- 🔑 Največja nosilnost je 250 kg. Predali imajo kroglična vodila na 75% izvlečenja in nosilnost 40 kg.

Delavniške omare vrste ECONOMY

- Značilnost teh omar je konstrukcija iz kvalitetne jeklene pločevine, dodatno utrjene s stransko perforacijo Q-sistema, ki se uporablja za držala in nosilce orodja.
- Zaklepanje omare s cilindrično ključavnico, ki jo dopolnjuje varnostno zaskočni mehanizem z 2-točkovnim delovanjem.

🔑 Kapaciteta omare 500 kg, nosilnost 40 kg, tovor stojala 40 kg, police so nastavljive po višini v korakih po 25 mm, predali 32 mm.

Sestavite kombinacijo, ki vam najbolj odgovarja

	STOJALO	DELAVNA PLOŠČA		SERVISNI VOZIČEK	PREDALNIK	OMARA PREDALNIK	DELAVNIŠKE OMARE	
TIP	3429	3655	3656	3654	3653	3652	3650	3651
Št. predalov/police	-	-	-	6/0	5/0	8/0	0/4	3/3
v x g x š (mm)	V = 810	750 x 1500	750 x 2000	931 x 500 x 620	810 x 600 x 620	1000 x 600 x 620	1800 x 600 x 620	1800 x 600 x 620
Cena (Euro)	63,86	140,08	187,46	574,80	506,76	587,10	453,20	535,60

ZAŠČITNE PVC ZAVESE

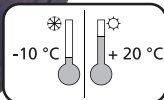
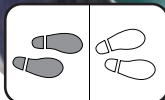
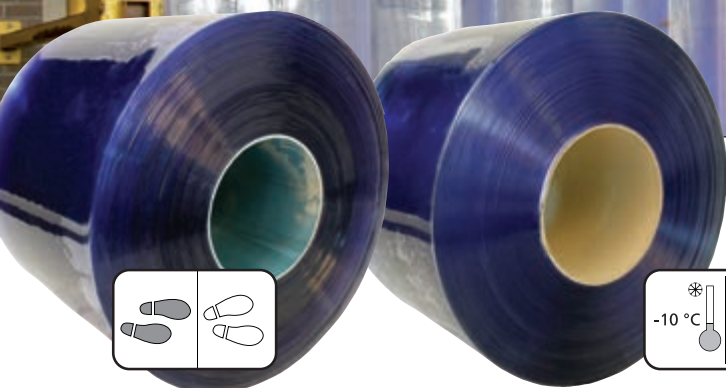

Tip: 7238
standardní

Tip: 7239
temperaturno obstojna

Druge variante izdelave



za označevanje



za varilnice

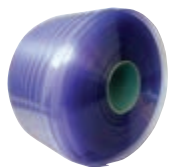

odporna na udarce

- PVC zaščitne zavese se uporabljajo za notranjo in zunanjo toplotno ločevanje prostora. Služijo kot ovira proti dimu, hlapom, prahu in tudi pred insekti in pticami. Uporablja se tudi kot sredstvo za zmanjševanje hrupa in so izredno pregledne.

- Narejene iz kvalitetnega PVC materiala, ne vsebujejo kadmija niti silikona. So odporne na številnih kemičnih snovi. Uporabljajo se lahko pri temperaturah od -40 do +50 °C. Imajo odlično odpornost na praske in UV sevanje.

- Zaščitna PVC zavese so na voljo v standardni dolžini v zvitkih 50 metrov. Obešalnik s perforacijo širine 300 mm, se pričvrsti na zgornji del lamele in obesi na „glavnik“ s kljukicami, katerih dolžina je 984 mm.

- Standardno se dobavi prozorne zavese, debeline 2–3 mm pri normalni temperaturi in zavese za hlajenje pogona. Po naročilu se lahko dobavi zavese primerne za prostore, v katerih se vari, zavese z višjo mehansko odpornostjo ali barvne zavese, s katerimi je mogoče označiti meje prehodnosti.

Načini obešanja in možnosti prekrivanja

minimalno prekrivanje 35%

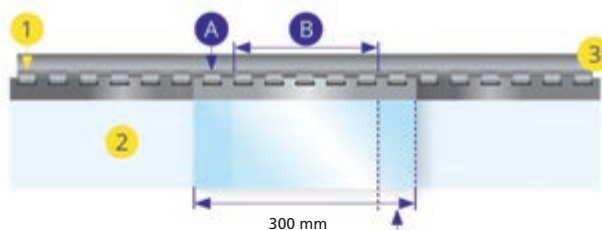

srednje prekrivanje 54%

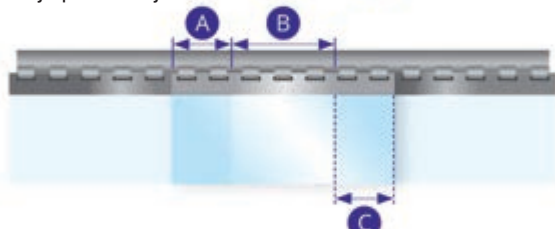

maks. prekrivanje 90%

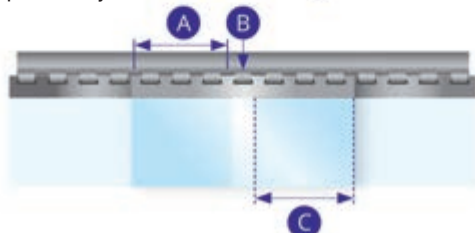

obešanje spodaj



obešanje s čelne strani

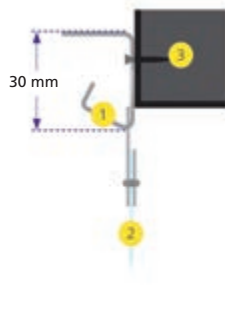

- 1/ kljukica iz nerjavečega jekla
- 2/ PVC zavesa
- 3/ okvir za vrata, stena



Enostavna montaža in demontaža.

TIP	OPIS	ŠIRINA (mm)	DEBLINA (mm)	ROLA (m)	CENA (Euro)
7238	Standardna zavesa	300	2	50	346,08
7239	Zavesa odporna na toploto	300	3	50	490,28
7240	Obešalnik s perforacijo (5 kom)	300	–	–	25,75
7241	„Glavnik“ s kljukicami	984	–	–	23,69

MOBILNI »PANOJI« ZA VARILNICE

- Uporabljajo se predvsem za vizualno delitev posameznih delovnih mest.
- Lahka konstrukcija, s katero se zlahka manipulira, je izdelana iz jeklenih okvirjev.
- Enostavna manipulacija zagotavlja premer kolesa 80 mm z zavoro na eni strani, medtem ko je na drugi strani širina nog 600 mm, kar zagotavlja stabilnost.
- Posamezni panoji se lahko združujejo brez omejitev in s tem nastajajo zaščitne stenske pregrade.
- Sistem omogoča povezovanje s kavlji pod različnimi koti, ki lahko ustvarijo posamezna delovna mesta.
- Polnjenje je izdelano iz požarno odpornega materiala, ki štiti pred nevarnim sevanjem in je odporno na lomljive delce in iskre, ki nastajajo pri varjenju.
- Izvedba v temno zeleni barvi ustreza standardu EN 1598.

TIP	MERE (mm)	TEŽA (kg)	CENA (Euro)
7300	1500 x 600 x 2200	28	432,60
7301	2000 x 600 x 2200	32	484,10
7302	2500 x 600 x 2200	38	473,80



- Po naročilu se lahko dobavi polnilo, z impregniranim tekstilom, odpornim proti ognju.



Detajl obešanja.



PISARNIŠKI STOLI



SOPHIA Tip: 7516

- Stilski nastavljivi stol z kovinskim okvirjem.
- Okvir je izdelan iz poliranega aluminija.
- Sedalo iz umetnega usnja.

- 11,3 kg
- višina 102–110 cm
širina 64 cm
višina sedala 47–55 cm
globina sedala 46 cm
- 130 kg

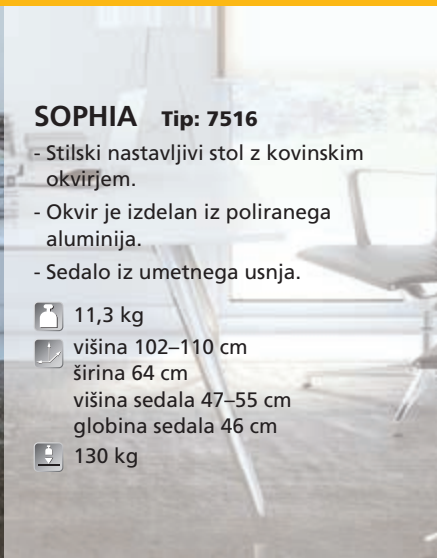

515,00 €



257,50 €

OMNIA Tip: 7517

- Pisarniški stol.
- Po višini nastavljiv.
- Nastavljev naslon.
- Sedalo izdelano iz kvalitetne pene.
- Plastična osnova - kolesa premera 65 mm.
- Zmožnost dodatnega nastavljanja.
- Opcijsko naslonjalo za roke in glavo.

- 16 kg
- višina 127–137 cm
širina 49 cm
višina sedala 46–56 cm
globina sedala 45 cm
- 130 kg



158,62 €

FLUTE Tip: 7518

- Pisarniški stol.
- Kvadratno naslonjalo in sinhroni ZEP mehanizem.
- Zmožnost nastavitve uarnoteženosti sile
- Modrena plastična osnova.
- Nastavljlivo naslonjalo in višina.
- Opcijska naslonjaka za roke, kolesa premera 60 mm.

- 16,3 kg
- višina 100–126 cm
širina 66 cm
višina sedala 48–56 cm
globina sedala 47 cm
- 120 kg



245,14 €

ARMIN Tip: 7519

- Moderen pisarniški stol, nastavljliva višina in naslonjalo.
- Naslonjalo in sedalo je izdelano iz specialne pene.
- SL mehanizem omogoča nastavitve globine sedala.
- Opcijsko naslonjalo za roke in naslonjalo za glavo.
- Kolesa premera 65 mm.

- 18,8 kg
- višina 111–123 cm
širina 66 cm
višina sedala 46–56 cm
globina sedala 46 cm
- 130 kg

PISARNIŠKI STOLI



98,88 €

ASYN Tip: 3537

- Pisarniški stol z srednje visokim naslonjalom in asinhronim mehanizmom.
- Neodvisno nastavljen kot sedala in naslonjala – nastavljivo po višini.
- Plinski amortizer, plastična osnova.
- Opcijna naslonjala za roke.

16 kg višina 127–137 cm
 130 kg širina 49 cm
 višina sedala 46–56 cm
 globina sedala 45 cm



154,50 €

SANDER Tip: 7308

- Pisarniški stol z visokim naslonjalom, ki diha.
- Sinhroni mehanizem z zaklepom v vseh pozicijah.
- Tapečiran ledveni predel, kovinska kromirana osnova, kolesa primerna za mehke površine.
- Po višini nastavljive roke so mehke na dotik.

16,3 kg višina 113–122 cm
 120 kg širina 67 cm
 višina sedala 44–53 cm
 globina sedala 48,5 cm



86,52 €

TENNESSEE Tip: 7307

- Pisarniški stol z visokim naslonjalom, ki diha in naslonjalom za roke.
- Mehanizem s protiutežjo.
- Podpora ledvenega dela, kovinska kromirana osnova.
- Kolesa za mehke površine.
- Črna barva sedeža.

13,5 kg višina 108,5–118 cm
 120 kg širina 61 cm
 višina sedala 49–58,5 cm
 globina sedala 49–58,5 cm



73,13 €

PANTHER Tip: 7520

- Oblazinjeni delovni stol z srednje visokim naslonjalom.
- Naslonjalo je nastavljivo po vertikali in horizontali.
- Nastavljen kot med sedalom in naslonjalom
- Plinski valj.
- Opcijska naslonjala za roke.

9,3 kg višina 99–117,5 cm
 120 kg širina 55 cm
 višina sedala 42,5–57 cm
 globina sedala 45 cm



150,38 €

Antistatični stol Tip: 4884 – siv

- Pisarniški delovni stol za sprostitvev statične elektrike je primeren za občutljiva mesta (delo z kemikalijami in električnimi komponentami).
- Vsi elementi stola so elektro prevodni.
- Certifikat CATAS 13/95, protokol 35904/1, odpornost 0,1 MW.
- Standardna barva: temno siva (antracit).

9,9 kg višina 91–108 cm
 120 kg širina 57,5 cm
 višina sedala 45–58 cm
 globina sedala 45 cm



150,38 €

Blagajniški stol Tip: 4885 – modra

- Oblazinjen pisarniški stol za prodajne pulte ali višja delovna mesta
- Posebno dolgi plinski valj z podpornim krogom za noge
- Nastavljen kot med sedalom in naslonjalom.

11 kg višina 110–141 cm
 120 kg širina 55 cm
 višina sedala 59–85 cm
 globina sedala 45 cm

Tip: 4553
 Kolut za naslon nog.

33,99 €



◀ Konferenčni stoli – ELSI

94,76 €

Tip: 7521

- Konferenčni stoli izdelani iz kovinskega okvirja in lesenega sedala z naslonom.
- Sistem omogoča enostavno zlagane stolov.
- Površina je odporna in trpežna.
- Osnovni vzorec: Bukev (ostali vzorci so na voljo po naročilu – min naročilo 50 kos).
- Praktična luknja za enostavnejšo manipulacijo.

📦 5 kg 📏 120 kg

📏 višina 89 cm, širina 52 cm,
višina sedala 46,5 cm, globina sedala 41 cm

◀ Konferenčna miz – ISTRA

152,44 €

Tip: 7525

- Miza z širokim spektrom uporabe, odlična za sestanke, pisarne, delavnice, restavracije, ...
- Kovinska konstrukcija.
- Konstrukcija iz jeklenih profilov 40 x 40 mm, debeline 1,4 mm.
- Plošča debeline 25 mm in Zarobljena z ABS trakom. Barva bukke.
- Garancija: 36 mesecev.

📦 32 kg 📏 160 x 80 x 75 cm



TIP	7522	7523	7524
Izvedba			
Gl. mere š x hl x v (cm)	105 x 59 x 85,5	157 x 59 x 85,5	246 x 59 x 85,5
Teža (kg)	25	28,5	32,4
Cena (Euro)	298,70	422,30	535,60

📏 višina sedala 42 cm, globina sedala 59 cm 📦 120 kg/1 mesto

◀ Konferenčne klopi – ELSI

- Klop z več sedali iz bukovega lesa.
- Črno barvan kovinski okvir.
- Sedalo je trpežno in primerno za prostore z veliko frekvenco.
- Namesto sedeža je možna montaža tudi mizice iz lesa.

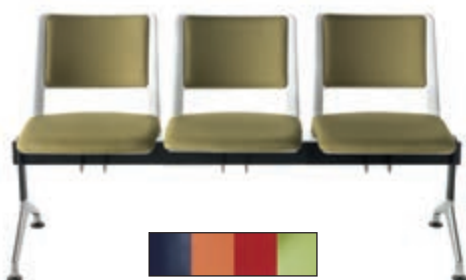

◀ Konferenčni stoli ali klopi – RAVE

- Konferenčni stoli oz. klopi za skupne prostore, čakalnice, dvorane, ...
- Plastični sedež z naslonjalom in posebnim oblazinjenjem.
- Okvir iz poliranega kroma.
- Poseben sistem omogoča spajanje več sistemov skupaj.
- Odlična zmožnost zlaganja.
- Garancija 36 mesecev.

TIP	7526	7527	7528	7529
Izvedba				
Gl. mere š x hl x v (cm)	58,5 x 43 x 79	104 x 43 x 81	155 x 43 x 81	206 x 43 x 81
Teža (kg)	6,5	21	28	36
Cena (Euro)	55,62	234,84	304,88	370,80

📏 višina sedala 45 cm, globina sedala 43 cm 📦 130 kg/1 mesto





Konferenčni stoli ali klopi - AYLA

- Inovativna oblika in čiste linije.
- Izdelan za udobno sedenje v pisarni, čakalnici ali konferenčnih dvoranah.
- Patentiran sistem omogoča sestavljanje in razstavljanje brez orodja.
- Okvir izdelan iz kovine in kromiran.
- Plastično sedalo.



TIP	7530	7531	7532	7533
Izvedba				
Gl. mere š x hl x v (cm)	54 x 59,5 x 85,5	100 x 59,5 x 85,5	150 x 59,5 x 85,5	200 x 59,5 x 85,5
Teža (kg)	5	17	23	30
Cena (Euro)	135,96	412,00	576,80	731,30

višina sedala 46 cm, globina sedala 59,5 cm 120 kg/1 mesto



Klopi in konferenčni stoli – LAYER

- Primerno za klinike, čakalnice, pisarne, trgovine, predverja hotelov, itd.
- Kovinsko lakirana struktura s plastičnimi sedeži in naslonjali.
- Visoka odpornost na onesnaženje.
- Enostavno vzdrževanje.
- Enoten videz konferenčnih stolov in klopi.



TIP	4556	4557	4558	4559
Izvedba				
Gl. mere š x hl x v (cm)	47,5 x 42,5 x 83,5	104,5 x 42,5 x 83,5	155,5 x 42,5 x 83,5	209 x 42,5 x 83,5
Teža (kg)	4,9	17,2	23,7	30,2
Cena (Euro)	28,84	181,28	251,32	319,30

višina sedala 46,5 cm, globina sedala 42,5 cm 120 kg/1 mesto



Stoli in klopi (oblazinjeni)

- Primerno za čakalnice v klinikah, pisarne, predverja hotelov, itd.
- Kovinsko lakirana struktura z oblazinjenimi sedeži in naslonjali v črni barvi.
- Zelo udobno.
- Enostavno vzdrževanje.
- Enoten videz konferenčnih stolov in klopi.



TIP	4894	4895	4896	4897
Izvedba				
Gl. mere š x hl x v (cm)	47,5 x 42,5 x 83,5	104,5 x 42,5 x 83,5	155,5 x 42,5 x 83,5	209 x 42,5 x 83,5
Teža (kg)	4,9	17,2	23,7	30,2
Cena (Euro)	41,20	203,94	273,98	348,14

višina sedala 46,5 cm, globina sedala 42,5 cm 120 kg/1 mesto

DELOVNI STOLI ZA DELAVNICE



- Zelo odporni na mehanske poškodbe.
- Enostavno vzdrževanje z običajnimi čistili.
- Odporni na prah, olje, kemikalije, itd.
- Posamezni deli iz nestrupenih, zdravju neškodljivih materialov.

Poliuretanski delavni stol z drsniki ▼

Tip: 4549

- Oblikovanje enako stolu s kolesi.
- Namesto koles ima stol drsnike za večjo stabilnost.
- Stol se lahko dodatno opremi s kolutno oporo za noge ali z naslone za roke.



Poliuretanski delavni stol s kolesčki ▶

Tip: 4548

- Sedišče in naslon sta iz mehkega poliuretana.
- Dvižnik ima plastični pokrov.
- Naslonjalo nastavljivo v vodoravni smeri.
- Čvrsti kot med naslonjalom in sedežem.
- Nastavljiva višina sedeža.
- Stol ima gumijasta kolesa.
- Možno dodatno naročilo kolutne opore za noge ali naslone za roke.

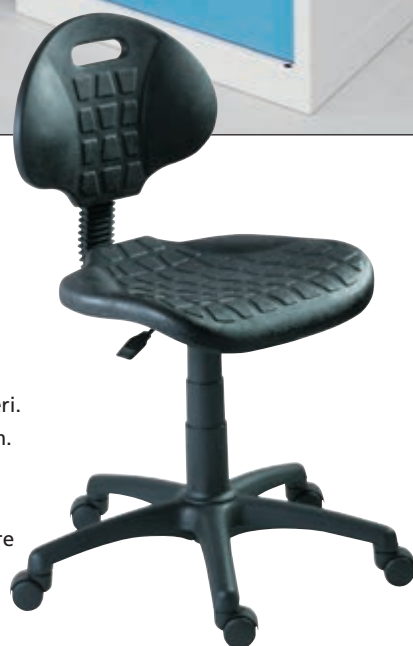

TIP	GLAVNE MERE š x d x v (cm)	VISINA SEDIŠČA BREZ / S KOLUTOM ZA NOGE (cm)	TEŽA (kg)	CENA (Euro)
4548	47 x 51 x 90	45-57 / 61-74	10	113,30
4549	47 x 51 x 90	45-57 / 61-74	10	113,30
4555	41 x 60 x 99	41-54 / 57-70	9,0	82,40



31,93 €

Tip: 4551
Plastična naslonjala za roke.



14,42 €

Tip: 4552
Poliuretanska naslonjala za roke.



33,99 €

Tip: 4553
Kolut za naslon nog.

Delavni stol z naslonom ▲

Tip: 4555

- Sedež narejen iz odpornega vezanega lesa, lakiran brezbarvnim lakom.
- Dvižnik ima plastični pokrov.
- Možnost, da prilagodite naslonjalo in sedež v višino.

DELOVNI STOLI ZA DELAVNICE



61,80 €

Delavni stol brez naslona ▲

Tip: 4882

- Sedež je narejen iz visoko odpornega poliuretana premera 32 cm.
- Vrtljiv stol s plinskim dvižnikom s plastičnim pokrovom.
- Vrtljiva plastična kolesčeka.

📦 4,5 kg

📏 55 x 55 x 56 cm

43–56 cm višina sedišča



55,62 €

Delavni stol brez naslona ▲

Tip: 4554

- Sedež je narejen iz odpornega vezanega lesa, površinske obdelave z brezbarvnim lakom.
- Plinski dvižnik s plastičnim pokrovom.
- Stol ima drsnike za večjo stabilnost.
- S stolom lahko dodatno naročite kolut za naslon nog.

📦 5,5 kg

📏 55 x 55 x 57 cm

45–57 / 61–74 cm višina sedišča brez / z kolutom za naslon nog



57,68 €

Poliuretanski delavni stol brez naslona ▲

Tip: 4550

- Sedež je narejen iz odpornega vezanega lesa, površinske obdelave z brezbarvnim lakom.
- Plinski dvižnik s plastičnim pokrovom.
- Stol ima drsnike za večjo stabilnost.
- S stolom lahko dodatno naročite kolut za naslon nog.

📦 6,7 kg

📏 55 x 55 x 57 cm

44–57 / 61–74 cm viš. sedišča brez / z kolutom za naslon nog

V skladu z uredbo 262/2006 – Akt. 103 je vsak delodajalec dolžan zagotoviti opremo za prvo pomoč na delovnem mestu za vse zaposlene. Število enot prve pomoči je odvisno od števila zaposlenih. Prva pomoč mora biti stalno in vedno na voljo za hitro ravnanje v primeru nezgode. Vsebina pa mora biti prilagojena glede na potrebe delovnega mesta.



Prva pomoč za pisarne je primerna za vse pisarniške prostore, recepcije in ostala delovna mesta s podobnimi možnostmi poškodb. Vsebina kompleta je prilagojena za potrebe zgorajnavedenih delovnih mest.

Tip: 7582

32,96 €



Komplet prve pomoči s povečanim rizikom za poškodbe kot so skladišče, delavnice in podobno. Komplet vsebuje osnovno vsebino prve pomoči in tekočino za izpiranje oči za primer kontakta z nevarnimi snovmi.

Tip: 7583

51,50 €



Komplet prve pomoči primeren za vse prostore z največjim rizikom za poškodbe, kot so mizarske delavnice, delavnice v kovinsko predelovalni industriji in ostalih podobnih prostorih. Poleg osnovnega kompleta prve pomoči kit vsebuje tudi tekočino za izpiranje oči in sredstvo za ukrepanje v primeru opekline.

Tip: 7584

80,34 €

Kovčki za prvo pomoč FLUO

Novi Fluo kovčki so zaradi svoje barve zelo opazni, kar zagotavlja dodatno varnost na delovnem mestu. Kovčki so prenosni in so zelo primerni za zunanjo uporabo in v temi.

- Izdelani iz odporne ABS plastike.
- Kovček ima integriran nosilec, ki ga enostavno pritrdimo na steno, ko pa je potrebno ga enostavno snamemo iz nosilca.



45,32 €

Tip: 7585 – FLUO 2

- Najmanjši Kovček z dvema prekatoma, ki sta zaščiteni z pokrovom iz pleksi stekla.
- Primerno za pisarniške prostore.

310 x 120 x 210 mm



61,80 €

Tip: 7586 – FLUO 3

- Večji Kovček z več prekatimi za več opreme.
- Primerno za prostore z večjimi možnostmi za poškodbe.

420 x 110 x 310 mm



82,40 €

Tip: 7587 – FLUO 4

- Največji Kovček z več prekatimi in za več opreme.
- Primerno za prostore z največjimi možnostmi za poškodbe.

420 x 150 x 310 mm

Navedene cene so samo za kovčke brez vsebine

43,26 €



Prenosni komplet za prvo pomoč mali

Tip: 3460

- Primeren za vsa delovna mesta, zaradi lahkega rokovanja in dostave na mesto uporabe.
- Komplet stoji na stenskem nosilcu. Komplet je mogoče odstraniti iz stene in ga prenesti na mesto poškodbe.
- Izdelana iz polipropilena. V notranjosti ima štiri dele, dva od njih se lahko nadalje razdelita na tri nastavljive pregrade.
- Lahko se zakleni z visečo ključavnico (ni vključena).
- Priložen stenski nosilec in notranje pregrade.
- Barva: bela.
- Kapaciteta kompleta, odgovarja vsebini Basic EU in Special EU.

1,4 kg 280 x 140 x 430 mm



63,86 €



Plastična omarica za prvo pomoč ▲

Tip: 4209

- Plastična omarica z možnostjo zaklepanja, opremljena v skladu z DIN, lahko se razkužuje.

310 x 150 x 420 mm



70,04 €

Omarica za prvo pomoč srednja ▲

Tip: 3500

- Izdelana iz jeklene pločevine. Zahvaljujoč tesnjenju pred prahom na vratih omare, so najbolj primerne za prašno okolje. Površina je obdelana z belo prašno barvo. 2 fiksne police in 2 fiksna dela na notranji strani vrat. Zaklepanje s cilindrično ključavnico z 2 ključema.

350 x 150 x 450 mm



92,70 €

Omarica za prvo pomoč velika ▲

Tip: 4211

- Narejena je iz visoko kakovostnega jekla. Površina je obdelana z belo prašno barvo. 2 odstranljive police. Zaklepanje s cilindrično ključavnico z 2 ključema. Na vratih je okence z rezervnim ključem (razbije se v nujnih primerih). Kapaciteta omare primerna za polnjenje po Basic EU in Special EU.

450 x 160 x 600 mm



15,45 €

Plastični kovček mali

Tip: 3502

- Plastično rdeče ohišje.
- Primeren za vsa delovna mesta, zaradi enostavne uporabe in dostave na mesto uporabe.
- Kovček se namesti stenski na nosilec.
- Kovček se sname in prenese na mesto poškodbe.
- Izdelan iz polipropilena.
- Velikost so primerna za pisarne ali trgovine.
- Brez notranjih oddelkov.

0,8 kg

320 x 280 x 120 mm



◀ Kovčki za reševanje IP67

Profesionalni kovčki niso primerni le za profesionalne reševalce, temveč za vse, ki delajo v ekstremnih razmerah.

- Popolnoma vodotesni in nepropustni so izdelani iz odporne polipropilenske smole. Neoprenska tesnila pa zagotavljajo optimalno tesnenje tudi v vodi.
- Odporni so na nizke temperature, prah in vlago.
- Konstrukcija zagotavlja izjemno odpornost.
- Močan roč za nošenje in dva zatiča za zapiranje.
- Omogoča zaklepanje z ključavnico (ni priložena).
- Opremljen z izpustnim ventilom, kar omogoča hiter in enostaven izpust tlaka.



98,88 €

Tip: 7594

1,7 kg

300 x 336 x 148 mm



129,78 €

Tip: 7595

2,8 kg

366 x 464 x 176 mm



185,40 €

Tip: 7596

3,9 kg

438 x 566 x 216 mm



76,22 €

Reševalna medicinska torba ▲

Tip: 7597

Klasična vodo odporna medicinska torba za profesionalce.

- Glavni predel je razdeljen z tremi prekati. Ločena predala na straneh in na prednjem delu.
- Na zunanji pokrova torbe je prozorni predel za hranjenje identifikacijskih dokumentov. Na notranji strani pa so dodatni predali za hranjenje zapiskov in raznih pripomočkov.
- Vsi predali so opremljeni z kvalitetno zadrgo.
- Plastični čepi na dnu so integrirani v torbo.

1 kg

540 x 340 x 240 mm



Vsebina ni priložena



74,16 €

Reševalna medicinska torba ▲

– izotermična

Tip: 7598

Toplotno izolirna torba je primerna za vse medicinske profesionalce

- Toplotno izolirane stene omogočajo hranjenje na temperaturo občutljivega medicinskega materiala kot je npr. Insulin, ...
- Torba ima dva predela: Glavnega sredinskega in prednjega dodatnega.
- V notranjosti torbe so zagotovljene elastike, in ostala držala za varno hranjenje medicinskega materiala in ostalih pripomočkov.
- Vsi predali so opremljeni z kvalitetno zadrgo.
- Plastični čepi na dnu so integrirani v torbo.

1,3 kg

540 x 230 x 260 mm





Tip: 7589
381,10 €



Tip: 7590
525,30 €

Stenski izpiralniki za oči

Varnostne prhe in izpiralniki za oči morajo biti postavljeni na mesta, kjer lahko pride do poškodb z nevarnimi kemikalijami kot so proizvodni obrati, skladišča, univerze, laboratoriji, ... Zagotavljajo hitro in učinkovito ukrepanje pred opeklinami in poškodbami. Prhe in izpiralniki so izdelani v skladu z standardom EN 15154-1 in EN 15154-2, UNI 9608, UNI 10271 in DIN12 899.

- Izpiralnik za oči sprožimo z ročnim vzvodom.
- Kovinska konstrukcija z cevi z kvalitetnim nanosom odporne epoksi barve.
- Material Izpiralnika: Polipropilenska plastika ali nerjavna kovina.
- Temperatura vode: 15C – 35° C.
- Barva: Zelena RAL 6029.



59,98 €



Tip: 3948-A
Dodatno polnjenje
18,54 €

Zidni nosilec s sredstvom za izpiranje oči

Tip: 3948

- Za nujno pomoč v primeru vstopa nevarnih tekočin v oči.
- Vsebuje dve steklenički fiziološke raztopine 500 ml in ogledalo. Steklenice, ki vsebujejo sterilno fiziološko raztopino 0,9% NaCl.
- Stekleničke za izpiranje oči imajo ergonomsko oblikovano posodo, za odpiranje pokrova, ki omogoča vnos tekočine za izpiranje neposredno v poškodovano oko.
- Ena steklenica 500 ml je dovolj za približno 4 min. obsežnega izpiranja.
- Plastični etui štiti stekleničke pred onesnaženjem. Zidni nosilec je izdelan iz termične plastike s prozornim pokrovom. Enostavno se pritrdi na steno z vijaki in vložki, ki so sestavni del paketa.
- Rok uporabe je 3 leta.

1,5 kg 320 x 75 x 410 mm

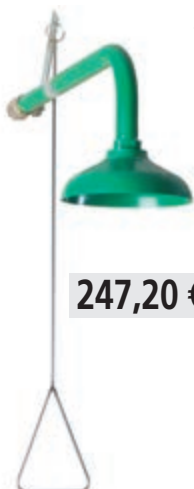

Stenska varnostna prha

Tip: 7592

- Zagotavlja hitro in učinkovito zaščito pred poškodbami.
- Stenska montaža.
- Kovinska konstrukcija z cevi z kvalitetnim nanosom odporne epoksi barve.
- Enostavno delovanje – ročna potezna ročica.
- Temperatura vode: 15 °C–35 °C.
- Barva: Zelena RAL 6029.

247,20 €



576,80 €

Talni izpiralnik za oči

Tip: 7591

- Nočni ali ročni vzvod.
- Kovinska konstrukcija z cevi z kvalitetnim nanosom odporne epoksi barve.
- Material Izpiralnika: Polipropilenska plastika
- Temperatura vode: 15 °C–35 °C.
- Barva: Zelena RAL 6029.

Talna kombinirana varnostna prha in izpiralnik

Tip: 7593

- Zagotavlja hitro in učinkovito zaščito pred poškodbami.
- Talna montaža.
- Kovinska konstrukcija z cevi z kvalitetnim nanosom odporne epoksi barve.
- Material Izpiralnika: Polipropilenska plastika.
- Enostavno delovanje – ročna potezna ročica za Prho in nočni in ročni vzvod za izpiralnik.
- Temperatura vode: 15 °C–35 °C.
- Barva: Zelena RAL 6029.



1 071,20 €



Zaščita za roke pred nevarnimi snovmi



Kvalitetne zaščitne rokavice so nepogrešljive na vsakem delovnem mestu. Roke varujejo pred mehanskimi in kemičnimi poškodbami. Izdelan v skladu z EU standardi EN 420, EN 374 in EN 388.



4,12 €

Rokavice STANDARD

Tip: 7602

- Primerne za delo z kemikalijami in ostalimi nevarnimi snovmi.
- Material: Bombaž/PVC.
- Barva: Rdeča.
- Dolžina: 350 mm.
- Velikost: 10.
- Standard: EN 388-2 1 2 1, EN 374 – AKL.
- Izjemna kemična obstojnost, Občutljive na temperaturo,



5,77 €

Rokavice STANDARD CUFFED

Tip: 7603

- Primerne za delo z kemikalijami in ostalimi nevarnimi snovmi.
- Material: Bombaž/PVC.
- Barva: Rdeča.
- Dolžina: 270 mm.
- Velikost: 11.
- Standard: EN 388-2 1 2 1, EN 374 – AKL.
- Izjemna kemična obstojnost, Občutljive na temperaturo,



Velikost: 9

6,38 €

Rokavice UNIVERSAL

Tip: 7604

- Primerne za delo z kemikalijami in gradbeništvu za manipulacijo z onesnaženimi elementi.
- Material: Bombaž/PVC.
- Barva: Modra.
- Dolžina: 350 mm.
- Velikost: 9, 10.
- Standard: EN 388-4 1 2 1, EN 374 – AFJKL.
- Izjemna kemična obstojnost, Zaščita pred biološkimi vplivi.

Velikost: 10

4,84 €



10,71 €

Rokavice UNIVERSAL WITH COVER

Tip: 7605

- Primerne za delo z kemikalijami in gradbeništvu za manipulacijo z onesnaženimi elementi in kopelih, kjer se zahteva popolna zaščita roke.
- Material: Bombaž/PVC, Rokav: Mabelit.
- Barva: Modra.
- Dolžina: 650 mm.
- Velikost: 10.
- Standard: EN 388-4 1 2 1, EN 374 – AFJKL.
- Izjemna kemična obstojnost, Zaščita pred biološkimi vplivi, pri nizkih temperaturah ostaja prožna.



22,66 €

Rokavice UNIVERSAL SLEEVED

Tip: 7606

- Primerne za delo z kemikalijami in gradbeništvu za manipulacijo z onesnaženimi elementi in kopelih, kjer se zahteva popolna zaščita roke.
- Material: PVC (EN 388-3 1 2 1, EN 374 + Fenol).
- Barva: Modra.
- Dolžina: 700 mm.
- Velikost: 10.
- Standard: EN388-4 1 2 1, EN374 – AFJKL.
- Izjemna kemična obstojnost, Zaščita pred biološkimi vplivi, pri nizkih temperaturah ostaja prožna.



4,33 €

Rokavice STANDARD EKO

Tip: 7607

- Primerne za delo z kemikalijami in ostalimi nevarnimi snovmi.
- Material: Bombaž/PVC.
- Barva: Rdeča.
- Dolžina: 350 mm.
- Velikost: 10.
- Standard: EN 388-4 1 2 1, EN 374 – AJKL.
- Izjemna kemična in biloška obstojnost, Ne vsebuje ftalatov.



1,40 €

Nylonové rokavice BUNTING BLACK

Tip: 7608

- Rokavice z poliuretansko peno na dlani; pletena manšeta.
- Velikost: 9, 10.



2,40 €

Rokavice HARRIER

Tip: 7609

- Rokavice z nitrilno gumo na dlani.
- Velikost: 9, 10.



12,36 €

Rokavice OENAS

Tip: 7610

- Zaščita proti vrezom, PU dlan, pletena manšeta.
- Velikost: 9, 10.



2,99 €

Rokavice EIDER RED

Tip: 7611

- Usnjene rokavice z bombažno manšeto.
- Velikost: 11.



6,18 €

Rokavice SANDPIPER

Tip: 7612

- Temperaturno obstojne rokavice, dolžina 35 cm, Cert. Za varjenje tip A.
- Velikost: 11.

VOZIČKI ZA ČIŠČENJE

Komplet duo bravo – vse v enem

Tip: 4952

- Komplet za čiščenje „vse v enem“ vsebuje čistilni voziček z dvema posodama in odcejalnik, ravno držalo, nosilec podloge in aluminij ročaj.

- V kompletu je mogoče dokupiti rezervne krpe.

Rezervna menjalniška krpa

Tip: 4857

12,98 €



288,40 €

Voziček za čiščenje Tip: 6746

- Čistilni voziček ima stransko steno, ki omogoča ločevanje čiste in umazane vode 2 x 15 l.

- Odtok za enostavno praznjenje.

☐ 2 x 15 l



131,84 €



Voziček za čiščenje Tip: 4135

- Profesionalni voziček zasnovan manjše prostore, opremljen z ročnim odcejalnikom.

- Pregrada omogoča ločevanje čiste in umazane vode.

- Podvozje vozička namenjeno za shranjevanje drobnih predmetov, poveča stabilnost.

- Podvozje se zlahka loči od posode z enostavnim mehanizmom.

- Opremljen s kolesi premera 80 mm.

☐ 2 x 15 l

113,30 €



Voziček za čiščenje Tip: 6745

- Enostavno čiščenje z vozički za čiščenje.

- Odcejalnik omogoča enostavno odcejanje.

☐ 2 x 15 l

72,10 €



VOZIČKI ZA ČIŠČENJE

Voziček za čiščenje ▼

Tip: 4127

- Plastični voziček robustne konstrukcije.
- Opremljen z odcejalnikom in plastičnimi kolesi premera 80 mm z zaščito trčenja.
- Kapaciteta posode 25 l. V zadnjem delu je prostor za shranjevanje izdelkov za čiščenje. Primeren za čiščenje manjših prostorov.

119,48 €



Voziček za čiščenje ▼

Tip: 6747

- Voziček je opremljen z dvema posodama, prostornine 15 l.
- Zelo enostaven za uporabo s stranskim dvignjenim plastičnim ročajem.
- Kolesa Ø 80 mm z zaščito trčenja.
- Odcejalno za krpe je sestavni del.

135,96 €



Profesionalni voziček ▼

Tip: 6748

- Profesionalni voziček, ki vsebujejo vse, kar potrebujete za čiščenje.
- Opremljen z dvema posodama 4 l, 28 l, ki se lahko razdelijo s predelnimi stenami.
- Praktični nosilec plastične vrečke, namenjene za zbiranje večjih predmetov.
- Odcejalnik omogoča enostavno odcejanje.
- Kolesa Ø 80 mm z zaščito trčenja.
- V zgornjem delu je nosilec ročajev.
- Vsi vozički imajo anatomske ročaje.
- V zadnjem delu vozička je prostor za shranjevanje izdelkov za čiščenje.

216,30 €



Nabavite vozičke,
ki ne rjavijo

193,64 €



Profesionalni voziček tip: 4128

- Manjši profesionalni čistilni vozički. Kljub majhnosti, širok razpon uporabe.
- Opremljen z odcejalnikom, posodami 25 in 2 x 4 l. V zgornjem delu je nosilec ročk. Na zadnji strani je prostor za shranjevanje čistilnih sredstev.
- Kolesa Ø 80 mm z zaščito trčenja.
- Vsi vozički imajo anatomske ročaje.

VOZIČKI ZA ČIŠČENJE-MORGAN

▼ Dvojno stojalo MORGAN

Tip: 4141

- Sistemski vozički, ki se dobavljajo v številnih variantah
- Osnovna različica ima dva stojala za vrečo 120 l, oba s pokrovom na zapiranje.
- Kolesa Ø 100 mm.
- Primeren za zbiranje in sortiranje odpadkov.
- Opremljen z nosilcem ročajev Ø 20 mm.



236,90 €

◀ Osnovni voziček za čiščenje

Tip: 6750

- Osnovni čistilni voziček na kolesih (kombinacija plastično / kovinski).
- Vključuje nosilec za plastično vrečko 120 l (primerna vrečka tip 1077 ni sestavni del), dve posodi 6 l in površina za odlaganje čistilnih sredstev.

86 x 54 x 105 cm



201,88 €

◀ Voziček z razširjeno plastično osnovo

Tip: 6751

- Opremljen z držalom za plastične vrečke 120 l (primerna vrečka tip 1077, ni sestavni del), z dvema posodama po 12 l, z dvema posodama po 15 l, odcejalnikom in površino za odlaganje čistilnih sredstev.

115 x 66 x 105 cm



432,60 €



473,80 €

▶ Profesionalni voziček

Tip: 6752

- Vsebujejo vse, kar potrebujete za čiščenje.
- Opremljen s štirimi posodami, ena 6 l za ločevanje odpadkov, dve po 15 litrov z odcejalnikom in eno držalo za plastične vrečke 120 l (primerna vrečka tip 1077 ni sestavni del) ter prostor za odlaganje čistilnih sredstev.

127 x 66 x 105 cm

▼ Voziček za čiščenje

Tip: 4773

- Opremljen z držalom za 120 l vreče (primeren tip 1077 ni sestavni del), dve posodi po 6 l, naprava za odcejanje v dveh posodah od 15 l, nastavek za metlo.
- Konstrukcija v kombinaciji plastika / kovina, premer koles 100 mm.

18 kg

102 x 65 x 107 cm



360,50 €

SREDSTVA ZA ČIŠČENJE

Mop – krpe za brisanje tal ▶

- Zelo spretno sredstvo za čiščenje tal in sten.
- Lahko se uporabljamo tako suhe kot mokre.
- Enostavna uporaba se je razširila, z uporabo tega sistema v profesionalnih podjetjih in gospodinjstvih.
- Posamezni tipi Mopa se delijo po uporabljenih materialih. Da dobimo funkcionalni komplet, moramo mop opremiti s plastičnim lahkim držalom (Tip: 6756) in aluminijasti ročaj (Tip: 6755).



Temperatura pranja 90 °C, z uporabo standardnih čistil za tekstil.
Ne uporabljajte kisline in klora.



Mop 7,21 €

Tip: 4766

- 70 % poliester, 30 % volna.



Mop 7,83 €

Tip: 6757

- 70 % poliester, 30 % volna.
- Vlakna po celotnem obodu.



Mop 7,83 €

Tip: 4767

- Sestava iz treh materialov: mikrovlakna, volna, poliester.
- Inovativni sistem za boljšo dezinfekcijo in čiščenje. Zunanji del mikrovlaknen bolje čisti površino in zbira umazanijo. Notranja vlakna iz volne in poliestra pa polirajo in sušijo površino.



Mop 9,06 €

Tip: 4768

- Kompletna iz mikrovlaknen. 85% poliester, 15% poliamid.
- Idealna za odstranjevanje umazanije, suhe, mokre in maščobe. Ne pušča madežev. Zaradi posebne strukture mikrovlaknen poveča absorpcijo tekočine in učinkovitost čiščenja.

23,69 €

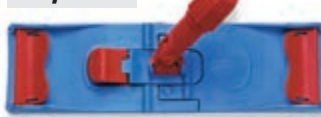

Mop plošča

Tip: 6756

- Plastični nosilec, ki je zaradi posebnega sistema, ki omogoča hitro in varno pritrditev vsake ponujene mop krpe. Zglob na spoju nosilca z ročajem omogoča maksimalno mobilnost na vse strani.

580 g

mere nosilca 40 x 11 cm

Ročaj plošče

Tip: 6755

- Lahko kromirano držalo.
- Lahka sestava s plastičnim nosilcem mopa Tip: 6756.

660 g

dolžina 140 cm, Ø 22 mm

9,27 €

◀ Čistilec okna

Tip: 4769

- Plastični nosilec s prevleko, ki se uporablja za pranje oken. Nadomesti običajne gobice. Preprečuje direkten stik z onesnaženimi viri.
- V kombinaciji s teleskopskim ročajem, v bistvu razširja očiščeno površino (tipa 4771 ali tipa: 4772).

185 g

delavna širina 35 cm

10,09 €

▼ Brisalec za čiščenje Tip: 4770

- Profesionalni brisalec za mokra okna. Držalo iz plastike, ostalo iz nerjavečega jekla in gume. Izdelek je popolnoma odporen proti rji.
- Zahvaljujoč fini, prilegajoči gumi je dovolj samo enkratni poteg po mokri površini. V kombinaciji z teleskopskim držalom, bistveno omogoča čiščenje težje dostopnih površin (Tip: 4771 ali Tip: 4772).

250 g

delavna širina 35 cm

11,33 €



Teleskopsko držalo ▲

Tip: 4771

700 g

2 x 1,25 m = 2,5 m

20,60 €

Tip: 4772

1600 g

2 x 3 m = 6 m

37,08 €

- Aluminijasti teleskopski ročaj z gumijastim oprijemom. S pomočjo plastičnih matic se ročaj fiksira v željeni dolžini. Primeren za vse krpe, brisalce in čistilce. Odlikuje ga majhna teža in odpornost proti rjavenju.

VOZIČKI ZA ČIŠČENJE



323,42 €



NOVOST

Voziček za odpadke

Tip: 7614

- Primeren za komunalni zabojnik 120 l.
- V celoti cinkana konstrukcija.
- Držala za orodje.
- Gumi kolo premera 260 mm.

14 kg
770 x 880 x 1140 mm

409,94 €



Voziček za odpadke

Tip: 7613

- Primeren za vrečo 120 l.
- V celoti cinkana konstrukcija.
- Držala za orodje.
- Gumi kolo premera 260 mm.

15 kg
770 x 880 x 1140 mm

Voziček za čiščenje ▶

Tip: 6628

- Omogoča lažje rokovanje s smetmi in potrebnim priborom.
- Voziček je namenjen za uporabo s plastičnim zabojnikom 120 l, Tip 0004.
- Cena ne vključuje pribora.

16 kg
740 x 840 x 800/1000 mm



216,30 €

Voziček za čiščenje SKIPPER ▼

Tip: 4147

- Kompakten čistilni voziček.
- Izdelan iz visoko odporne plastike „DURAPOL“.
- Prilagojen za zbiranje odpadkov v polietilenske vrečke.
- Ohišje ima nosilec za ročaje.
- Enostavna uporaba s pomočjo praktičnih ročk.

18,5 kg
1200 x 630 x 1100 mm

813,70 €



1 895,20 €

◀ Voziček za čiščenje SPACE LINER

Tip: 4717

- Profesionalni čistilni voziček. Kovinska konstrukcija je dopolnjena z dvema posodama velikega volumna s pokrovom, nosilcem orodja in košem za odpadke s pokrovom.
- Posode in nosilci so izdelani iz posebne, zelo odporne plastike DURAPOL. Robustna jeklena platišča s pnevmatikami zagotavljajo udobno rokovanje.

53 kg
1760 x 630 x 970 mm
2 x 100 l + 1 x 30 l

METLE IN LOPATE



Aluminijasta lopata z držalom

Tip: 4808

1,4 kg

velikost lopate 26 x 29 cm
dolžina držala 120 cm

9,48 €

Klasična metla iz sirka z držalom

Tip: 4809

- Proizvedena iz naravnega sirka.
5x prešito.

0,6 kg

5,15 €



Industrijska metla z držalom

Tip: 4810

- Proizvedena iz čistega polipropilena.

1 kg

mere baze 25 x 4 cm
dolžina vlaken 14 cm

4,74 €

Industrijska metla z držalom

Tip: 4811

- Proizvedena iz 100% najlona.

0,9 kg

dimenzija baze 30 x 5 cm
dolžina vlaken 6 cm

4,12 €



Plastična smetišnica

Tip: 4765

- Opremljena z gumijastim robom.

- Držalo in zaprta oblika, omogoča lahko prenašanje počiščenih odpadkov.

4,94 €

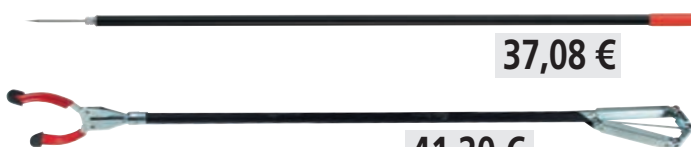

37,08 €

Konica za odpadke

Tip: 4087

- Omogoča hitro in higiensko zbiranje odpadkov.

dolžina konice 100 cm

Zbiralec odpadkov

41,20 €

Tip: 6630

- Idealen pomočnik pri zbiranju drobnega odpadka.
- Omogoča lahko in higiensko zbiranje odpadkov.

dolžina zbiralca 92 cm

Mobilni voziček za čiščenje POCKER

Tip: 4131

- Primeren za manjši odpad.
- Kolesčica 60 mm.

15 l



28,84 €



7,21 €

17,51 €

Tip: 6758

Metla in smetišnica

- Zelo primerna za zbiranje majhnih odpadkov.
- Zložljiv mehanizem omogoča varen prenos odpadkov v zaprti smetišnici.
- Enostavna konstrukcija, majhna teža in plastični material je jamstvo za enostavno uporabo in trajnost.

Plastična metla STREET

Tip: 4132 (metla)

14,42 €

Tip: 4133 (držalo)

8,65 €

- Za tradicionalen način čiščenja.

dolžina držala 145 cm, Ø 30 mm



Plastična metla VERDE

Tip: 4134

(metla z držalom)

- Primerna za čiščenje ulic in parkov.

dolžina 110 cm

14,21 €

VPOJNI ABSORBENTI

od 11,33 €



Nepogrešljivo



Praktični prikaz uporabe absorbenta SPILKLEEN.



ABSODAN – DN 1

Tip: 6652

- Absodan granule so izdelane iz poroznih materialov, kar zagotavlja dobre absorpcijske lastnosti in hitro absorpcijo.
- Odlično za čiščenje oljnih in naftnih madežev iz vseh betonskih in asfaltnih površin.
- Posebaj primeren za čiščenje vseh razlihtih tekočin iz vseh trdnih površin (cestišča, parkirišča in industrijski obrati).
- Kemično nevtralen – se lahko uporablja za večino kemikalij.

SPILKLEEN

- Potreseni absorbenti absorbirajo kapljice.
- To so produkti, ki nastanejo pri predelavi celuloze, po uporabi absorbenta se tega zlahka enostavno zakuri.
- Izredna učinkovitost in enostavna uporaba.
- Pri uporabi ga veter ne raznosi, uporabljena površina ni spolzka in je skoraj popolnoma suha.

SPILKLEEN GRANULES – SK 1 Tip: 7029

Izjemna sposobnost vpivanja nafte in vode. Zato je bolj primeren za uporabo v zaprtih prostorih. Tu je še posebaj priporočljiv kot absorbent za splošne namene. SPILKLEEN GRANULE se reciklirajo kot stranski proizvod v papirni industriji. Lahko se uporablja kot hitro čistilno sredstvo ali kot splošni adsorbent. Popolnoma ognjevarno sredstvo.

SPILKLEEN PLUS (SPILPLUS) – SK 2 Tip: 7030

Primerno za uporabo v notranjih prostorih. Najbolj razširjena vrsta: vpije olje in vodo. Gre za ne praškaste in proti zdrsne granule, ki ne razpadejo v prah, zato so primerne za prostore z intenzivno proizvodnjo. SPILPLUS lahko ostanejo na tleh ves delovni dan in vzdržuje toplo, ne drsno površino, kjer po čiščenju na koncu izmene ostane suha površina. Glineni plašč daje suhemu proizvodu odpornost na ogenj. SPILPLUS je biorazgradljiv in zato ne povzroča težav v kanalizaciji.

Potreseni absorbent ÖL-EX Tip: 7382

Vpojni absorbent za industrijo, ceste in celo vodo. Srednje težko polivretansko vpojno sredstvo je uporabno na vseh trdnih površinah in vodi, ker ima vpojnost vode skoraj nično. Odlično vpija olja in vse ostale ogljikovodike. Mehke granule zagotavljajo da je absorbent zelo prozajen do vseh površin in jih ne poškoduje.

TIP	NAZIV	VELIKOST PAKIRANJA (l)	VSEBINA PAKIRANJA (kg)	ABSORBIRNA SPOSOBNOST ulje / voda (l/pak.)	CENA (Euro)
6652	ABSODAN - DN 1	Vreča PE 20 l z ročajem	10	13 / 13	12,36
7029	GRANULES - SK 1	Vreča PE 30 l z napisom	18	12 / 11	19,20
7030	SPILPLUS - SK 2	Vreča PE 30 l z napisom	10	8 / 11	11,33
7382	ÖL-EX	Vreča PE 40 l	10	23 / 0	44,90

POLIPROPILENSKI PIVNIKI

Tekočine	Čiščenje	Oljni	Kemijski
KISLINE			
Organske kisline: akrilna kislina	●	●	●
Aminobenzoeva kislina, Benzoeva kislina	●	●	●
Sirčetna 95%, Mravlja kislina	●	●	●
Triflorna sirčetna kislina	●	●	●
Propilenska kislina	●	●	●
Masne kisline:			
Buterna, Izo-buterna kisl., Oleinska kislina	●	●	●
Anorganske kisline:			
Nitritna kislina 68%, Borna kislina	●	●	●
Hidroflorna kislina 49%	●	●	●
Hidrohlorna kislina 35%	●	●	●
Fosforna kislina 85%	●	●	●
Sulfatna kislina 90%	●	●	●
Klorovodikova, Hromna kislina	●	●	●
Ugljena kislina	●	●	●
LUZINE			
Amonija	●	●	●
Anilin	●	●	●
Hidroksidi:			
Amonium, Kalijum, Magnezijum	●	●	●
Natrijum 10%...	●	●	●
OLJA in GORIVA			
Gorivo: Bencin, Nafta,	●	●	●
Hidrazin 100%, Oktan	●	●	●
Ulja: Antifriz, Motorno ulje	●	●	●
Hidravlično olje, Ulje za prenos	●	●	●
Transformatorsko ulje, Kerozin	●	●	●
Lož-ulje, Mineralno ulje	●	●	●
Rastlinsko olje	●	●	●
Petrolej	●	●	●
Specialni bencin White spirit	●	●	●
Ulje na vodi	●	●	●
Lubrikanti, Oljne emulzije	●	●	●
PCB-Poliklorirani bifenil	●	●	●
OKSIDANTI			
Natrijum hipoklorit	●	●	●
Vodikov peroksid 30%	●	●	●
Tečni klor	●	●	●
Perklorna kislina	●	●	●
Persirčetna kislina	●	●	●
OBICAJNE TEKOCINE			
Tovarniški mehčalci	●	●	●
Zavorna tekočina	●	●	●
Tekočina za hlajenje	●	●	●
Mleko, Sir, Pivo, Vino	●	●	●
Barve/mastilo za pisala	●	●	●
Zelodčna kislina	●	●	●
TOPILA			
Alkohol: Metanol, Etanol	●	●	●
Fenol, Propanol, Izopropanol	●	●	●
Etilenglikol, Propilenglikol	●	●	●
Ketoni: Aceton, Metil-etil-keton	●	●	●
Arome: Benzen, Toulén	●	●	●
Nitrotoulén	●	●	●
Ogljikovodiki: Heksan, Heptan	●	●	●
Cikloheksan, Tetrahydrofuran	●	●	●
Klorirani ogljikovodiki:			
Kloroform, Perkloretilen	●	●	●
Trikloretilen, Metilhlorid	●	●	●
Tetrahlormetan	●	●	●
Tetrahlortilen	●	●	●
Ostali: Dietilamin, Akrilonitril	●	●	●
Terpentin, Eter	●	●	●

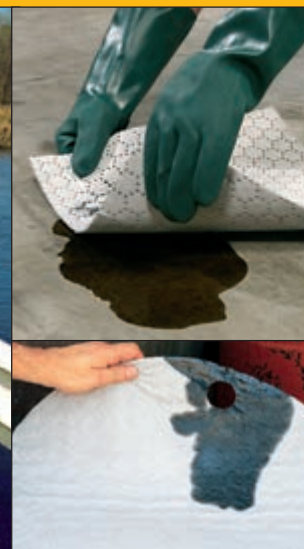

Tekočine	Čiščenje	Oljni	Kemijski
OSTALE KEMIKALIJE			
Acetaldehid	●	●	●
Acetanhidrid	●	●	●
Akrolein, Stiren	●	●	●
Amilacetat, Butil-acetat	●	●	●
Vinil-acetat, Etil-acetat, Izopropil-acetat	●	●	●
Dietilenglikol	●	●	●
Diklorobenzen, Dinitrobenzen	●	●	●
Etil-benzen	●	●	●
Etil-eter, Dietil-eter	●	●	●
Formaldehid 35-45%	●	●	●
Krezol	●	●	●
Cijanovodonik	●	●	●
Akrična boja	●	●	●
Oljna barva	●	●	●
PU akrilna barva	●	●	●
Topila celuloze	●	●	●
Topila soli: NaCl, Na ₂ CO ₃ , itd.	●	●	●

- Sodobni absorbenti tekočin imajo visoko vpojno sposobnost (do 16 kratno lastno težo).

- Polipropilenski pivniki so izjemen in nenadomestljiv pripomoček povsod, kjer je potrebno rešiti pogosto uhajanje iz strojev ali opreme, kjer je treba prostore ohraniti čiste (z absorbenti za čiščenje) in kadar je to potrebno za reševanje primerov nezgodnih in operativnih izpustov naftnih derivatov (oljni vložki) ali agresivnih kemikalij (kemični absorbenti).

- Lastnost nekaterih vrst absorbentov:

Univerzalni – univerzalni absorbenti za odstranitev in absorbiranje vseh neagresivnih puščanj.

Oljni – absorbira le olja in druge derivate nafte, ki plavajo na površini vode.

Kemični – služijo za izpuščene agresivne kemikalije (kisline, baze).

OPOZORILO!!! Absorpcija materiala je odvisna od tipa snovi, obenem tudi od pogojev – temperature in koncentracije.

Zato uporabnikom svetujemo, da naredijo svoj lastni preskusni vzorec blazinice.

- primerno
- svetujmo test
- ni primerno



* Vpojne blazinice so pakirane v kartonski škatli z perforirano odprtino za preprosto izvlačenje.

TIP	NAMEN APSORBENTA	OPIS	SPOSOBNOST VPIJANJA (l)	TEŽA (kg)	CENA (Euro)
6654	Čiščenje	Vpojne podloge sive, težke, 45 x 50 cm, 100 kom./paket *	70	8	159,90
6653	Oljni	Vpojne blazinice bele, težke, 40 x 50 cm, 100 kom./pak. *	124	8	149,90
4257	Oljni	Vpojne blazinice bele, 40 x 50 cm, lahke, 200 kom./pak. *	124	8	149,90
4258	Kemijski	Vpojne podloge, rumene, težke, 40 x 50 cm, 100 kom./paket *	110	7	189,90
4259	Kemijski	Vpojne podloge, rumene, lahke, 40 x 50 cm, 200 kom./paket *	110	8	189,90
4260	Oljni	Vpojne blazinice bele, za sode, Ø 56 cm, 15 kom./pak.	22	1,5	69,90
4261	Kemijski	Vpojne blazinice bele, za sode, Ø 56 cm, 15 kom./pak.	22	1,5	69,90
4262	Čiščenje	Vpojna preproga ekstra čvrsta, siva, 92 cm x 91,5 m	130	23	659,20
4263	Čiščenje	Vpojna preproga, čvrsta, nepropustna, siva, 91 cm x 30 m	81	10	453,20
4264	Oljni	Vpojna preproga bela, težka, 97 cm x 44 m	250	16	279,80
4265	Oljni	Vpojna preproga bela, lahka, 97 cm x 44 m	195	14	249,98
4266	Oljni	Vpojna preproga bela, močnejša, 80 cm x 40 m	160	14	259,87

ABSORPCIJSKI TRAKOVI IN ABSORPCIJSKE BLAZINE OPREMA – PRIBOR ZA IZREDNE RAZMERE



▲ Absorpcijski trakovi in absorpcijske blazine oprema

- Zelo učinkoviti absorbenti namenjeni predvsem za industrijo strojev, industrijo, obrt sanacijo nezgodnih izpustov.
- Enostavno in čisto rokovanje, nizki stroški likvidacije.
- Tri vrste absorbentov:
 - Univerzalni** – za vse neagresivnih tekočine,
 - Oljni** – absorbirajo le olje in naftne derivate,
 - Kemični** – primerna za večino kemikalij.

▼ Magnetni zapiralci kanalizacije

- Enostaven in varen proizvod, ki prepreči iztekanje tekočin v kanalizacijo.
- Enostavna manipulacija, magnetni zapiralec deluje na jeklenih in železnih površinah na katerih ni mehanskih nečistoč pri temperaturi -20 °C – +80 °C.
- Ponovna uporaba, enostavno vzdrževanje in skladiščenje.
- Tlačna trdnost 52 g/cm².



TIP	GL. MERE (mm)	TEŽA (kg)	CENA (Euro)
3902	600 x 600 x 0,9	0,9	82,40
3903	1000 x 1000 x 0,9	3,0	119,48



TIP	MERE APSORBENTA (cm)	ŠT. KOM. PAKIRANJA	SPOSOBNOST VPIJANJA (l)	NAMEN	CENA (Euro)
7044	Trak 120 cm, Ø 8 cm	20	90	Čiščenje	189,90
4250	Trak 300 cm, Ø 8 cm	8	90	Čiščenje	199,20
7040	Blazina 35 x 30 x 5 cm	20	90	Čiščenje	279,67
4251	Trak 120 cm, Ø 8 cm	20	155	Oljni	162,74
4252	Trak 300 cm, Ø 8 cm	8	155	Oljni	199,20
4253	Blazina 35 x 30 x 5 cm	20	155	Oljni	279,67
4254	Trak 120 cm, Ø 8 cm	20	80	Kemijski	168,92
4255	Trak 300 cm, Ø 8 cm	8	80	Kemijski	229,80
4256	Blazina 35 x 30 x 5 cm	20	80	Kemijski	279,67



▲ Membranska zaščita za jaške

Tip: 7599

Univerzalno pokrivalo za jaške za hitro in enostavno intervencijo ob nezgodah. Trden in kemično odporen sloj, ki ga položimo na jašek se s pomočjo magneta sprime z jaškom. Ko ga napolnimo z vodo popolnoma zatesni jašek in tako prepreči iztekanje nevarnih tekočin.

- Primeren za kovinske jaške.
- Za večkratno uporabo.
- Enostavno čiščenje.
- Odporen na večino agresivnih kemikalij.
- Temperaturno območje -20 do +60°C.

📦 1,9 kg

📏 750 x 630 x 0,9 mm

📏 650 x 340 x 10 mm (dimenzije paketa)



179,22 €

MOBILNI KOMPLETI ZA IZREDNE RAZMERE

- Rešujejo pogosto uhajanje tekočin in iztekanje v primeru nesreč.
- Vsebuje sredstva za hitro posredovanje.
- Zmanjšujejo stroške in kompleksnost delovanja.
- Praktična ključavnica na posodi ohranja vsebino.



Tip: 6635

Tip: 6636



Kompleti za sanacijo

Tip: 6635, 6636

Za ne agresivne tekočine (olje, bencin, dizelsko gorivo, emulzije, hladilne tekočine in zavorne tekočine, mešanice kemikalij.)

Tip: 6635

Vpojna podloga 50 x 40 cm	30 kom
Vpojna rola	1 kom
Vpojno črevo 120 x 8 cm	5 kom
Vpojna blazina 35 x 30 x 5 cm	5 kom
Granulat za čiščenje, 10 kg – SK2	2 kom
1/2 lit. cementa za tesnjenje	1 kom
Navadne rokavice (par)	5 kom
Metlica in smetišnica	1 kom
Vreča za uporabljene absorbente	3 kom
Nalepka: NEVARNI ODPADKI	3 kom

398,90 €

Tip: 6636

Granulat za čiščenje, 10 kg – SK2	4 kom
Vreča za uporabljene absorbente	3 kom
Nalepka: NEVARNI ODPADKI	3 kom

194,80 €

Komplet za olje

Tip: 6637

Absorbenti za olja in naftne derivate (olje, dizel, bencin). Lahko se uporablja za zbiranje naftnih derivatov na površini vode. Ne vpija vode.

Vpojna podloga 50 x 40 cm	60 kom
Vpojno črevo 120 x 8 cm	5 kom
Vpojna blazina 25 x 30 x 5 cm	5 kom
Granulat za čiščenje, 10 kg – SK2	1 kom
1/2 lit. cementa za tesnjenje	1 kom
1 lit. suhega cementa za tesnjenje	1 kom
Plošča za tesnjenje kanalizacije 45 x 65 cm	1 kom
Zaščitna očala	1 kom
Respirator	1 kom
Navadne rokavice (par)	5 kom
Opozorilna lučka	1 kom
Opozorilni trak Rdeč/bel 300 m	1 kom
Opozorilna nalepka	1 kom
Metlica in smetišnica	1 kom
Vreča za uporabljene absorbente	3 kom
Plastični zabojnik s ključavnico 120 l	1 kom

416,12 €

Univerzalni komplet

Tip: 6638

Za vse tekočine, vključno s tekočo mešanico močnih kemikalij (olje, olje, bencin, kisline, baze in emulzije).

Vpojna podloga 50 x 40 cm	100 kom
Vpojno črevo 120 x 8 cm	5 kom
Vpojna blazina 25 x 30 x 5 cm	5 kom
Hidrofobna vpojna brisača	10 kom
1/2 lit. cementa za tesnjenje	1 kom
1 lit. suhega cementa za tesnjenje	1 kom
Plošča za tesnjenje kanalizacije 45 x 65 cm	1 kom
Zaščitna očala	1 kom
Respirator	1 kom
Rokavice za kemikalije (par)	5 kom
Opozorilna lučka	1 kom
Opozorilni trak Rdeč/bel 300 m	1 kom
Opozorilna nalepka	1 kom
Vreča za uporabljene absorbente	3 kom
Plastični zabojnik s ključavnico 120 l	1 kom

473,80 €

MALI KOMPLETI ZA IZREDNE RAZMERE KOMPLETI S SODI



Ekološki kompleti za sanacijo razlitij

169,80 €

Univerzalni komplet tip: 3441

- 1x absorpcijska krpa, 10x absorpcijska podloga, 2x absorpcijsko črevo, 2 kg UNV absorpcijskega zrna ECO-DRY®, 1x zaščitne rokavice NITRIL, 1x hitro sušeni kit REO®, 1x gumni povoj za cev, 10x hitro vpijoča krpa, 2x vrečka za odlaganje s trakom, 2x nalepka z napisom NEVARNI ODPADKI, 1x vedro 30 l brez UN kode.

6,5 kg absorpcijska kapaciteta: olje 39 l, voda 26 l



189,80 €

Kemijski komplet tip: 3442

- 1x absorpcijska krpa, 10x absorpcijska podloga, 2x absorpcijsko črevo, 2 kg absorpcijskega zrna ECO-DRY®, 1x zaščitne rokavice I, 1x hitro sušeni kit REO®, 1x gumni povoj za cev, 1x tesnilna pasta 0,5 kg, 10x hitro vpijoča krpa, 2x vrečka za odlaganje s trakom, 2x nalepka z napisom NEVARNI ODPADKI, 1x vedro 30 l brez UN kode.

7 kg absorpcijska kap.: olje 34 l, voda 16 l

Hidrofobni komplet – ki ne vpija vode Tip: 3443

- 1x absorpcijska krpa, 10x absorpcijska podloga, 2x absorpcijska kača, 2 kg absorpcijskega zrna HFO-LITE DRI®, 1x zaščitne rokavice, 1x hitro sušeni kit REO®, 1x gumni povoj za cev, 1x tesnilna pasta 0,5 kg, 10x hitro vpijoča krpa, 2x vrečka za odlaganje s trakom, 2x nalepka z napisom NEVARNI ODPADKI, 1x vedro 30 l brez UN kode.

6,5 kg absorpcijska kapaciteta: olje 40 l



169,80 €

Kompleti s sodi – PHM (hidrofobni)

- Hidrofobni materiali ne sprejemajo vode in vodne raztopine.
- Preverjeni kompleti za naprave, ki delujejo na vodnih tokovih, skladišča olja, nafte in črpališča.



Srednji hidrofobni komplet s sodom PHM3

Tip: 3444

- 10x absorpcijska podloga, 3x absorpcijska kača, 10x REO segment FB, 5 kg HFO-LITE DRI®, 1x tesnilna paste 0,5 kg, 5x hitro vpojna krpa, 2x kit REO®, 4x vrečka za odstranjevanje, 4x opozorilne nalepke, 1x rokavice, 1 x 120 l sod s kodo UN.

25 kg absorpcijska kapaciteta: olje 56 l 298,90 €

Srednji hidrofobni komplet s sodom PHM4

Tip: 3445

- 10x absorpcijska podloga, 4x absorpcijska kača, 20x REO segment FB, 10 kg HFO-LITE DRI®, 1x tesnilna paste 0,5 kg, 5x hitro vpojna krpa, 3x kit REO®, 4x vrečka za odstranjevanje, 4x opozorilne nalepke, 2x rokavice, 1x plastična folija 3x5 m, 1 x 150 l sod s kodo UN.

38 kg absorpcijska kapaciteta: olje 87 l 349,30 €



1 071,20 €

Veliki hidrofobni komplet s sodom

Tip: 3446

- 25x absorpcijska podloga, 12x absorpcijska kača, 25x REO segment FB, 20 kg HFO-LITE DRI®, 4x kanalizacijski zapiralec, 10x hitro vpojna krpa, 6x kit REO®, 10x vrečka za odstranjevanje, 10x opozorilne nalepke, 2x rokavice, 1x plastična folija, 1x 360 l sod s kodo UN.

77 kg absorpcijska kapaciteta: olje 190 l

KOMPLETI ZA IZREDNE RAZMERE

- Komplet v omarici, ki ga je mogoče zakleniti in obesiti na steno.
- Okence za nadzor vsebine.



Univerzalni komplet v zidni plastični omarici Tip: 3447

- 25x absorpcijska podloga, 4x absorpcijske nogavice, 3x absorpcijska blazina, 1x kit hitro sušenje REO®, 3x vreča za odstranjevanje, 3x opozorilna nalepka NEVARNI ODPADKI, 1x naglavna svetilka, 1x zaščitne rokavice, 1x omarica.

- 14 kg
- absorpcijska kap.: olje 63 l, voda 39 l

369,40 €

381,10 €



Kemijski komplet v zidni plastični omarici Tip: 3448

- 25x absorpcijska podloga, 4x absorpcijske nogavice, 3x absorpcijska blazina, 1x kit hitro sušenje REO®, 3x vreča za odstranjevanje, 3x opozorilna nalepka NEVARNI ODPADKI, 1x naglavna svetilka, 1x zaščitne rokavice, 1x omarica.

- 14 kg
- absorpcijska kapaciteta: olje 63 l, voda 39 l

- Odklopni pokrov.
- Kompleti se lahko plombirajo.



- 21 kg
- absorpcijska kap.: olje 72 l, voda 53 l

388,50 €

Univerzalni komplet v stabilnem zaboju Tip: 3449

- 10 kg absorpcijska zrna ECO-Dry®, 25x absorp. podloge, 4x absorpcijske nogavice, 3x absorp. blazine, 1x kit za hitro sušenje REO®, 3x vrečka odstranjevanje, 3x opozorilna nalepka NEVARNI ODPADKI, 1x naglavna svetilka, 1x zaščitne rokavice, 1 metlica, 1x smetišnica, 1x zaboj 110 l možnost zaklepanja.



- 21 kg
- absorpcijska kap.: olje 72 l, voda 53 l

364,62 €

Kemijski komplet v stabilnem zaboju tip: 3450

- 10 kg absorpcijska zrna ECO-Dry®, 25x absorp. podloge, 4x absorpcijske nogavice, 3x absorp. blazine, 1x kit za hitro sušenje REO®, 3x vrečka odstranjevanje, 3x opozorilna nalepka NEVARNI ODPADKI, 1x naglavna svetilka, 1x zaščitne rokavice, 1 metlica, 1x smetišnica, 1x zaboj 110 l možnost zaklepanja.

865,20 €



690,10 €

- 4 vrtljiva kolesa, 2 z zavorami.
- Odklopni pokrov, možnost zaklepanja.



Univerzalni komplet v mobilnem plastičnem zaboju Tip: 3451

- 100x absorpcijske podloge, 2x 10 kg absorpcijska zrna ECO-Dry®, 8x absorpcijske nogavice, 5x absorpcijske blazine, 1x kit za hitro sušenje REO®, 1x pasta za tesnjenje, 1x zaščitne rokavice, 5x vrečke za odlaganje z vrstico, 5x opozorilna nalepka NEVARNI ODPADKI, 1x naglavna baterijska svetilka, 1x metlica, 1x smetišnica, 1x 400-litrski zaboj, ki se lahko zaklene z zakleniti.

- 69 kg
- absorpcijska kapaciteta: olje 204 l, voda 140 l

Kemijski komplet v mobilnem plastičnem zaboju Tip: 3452

- 1100x absorpcijske podloge, 2x 10 kg absorpcijska zrna ECO-Dry®, 8x absorpcijske nogavice, 5x absorpcijske blazine, 1x kit za hitro sušenje REO®, 1x pasta za tesnjenje, 1x zaščitne rokavice, 5x vrečke za odlaganje z vrstico, 5x opozorilna nalepka NEVARNI ODPADKI, 1x naglavna baterijska svetilka, 1x metlica, 1x smetišnica, 1x 400-litrski zaboj, ki se lahko zaklene z zakleniti.

- 69 kg
- absorpcijska kapaciteta: olje 204 l, voda 140 l

KOMPLET ZA IZREDNE RAZMERE – POSODE Z APSORBENTI V PRAHU

- Komplet za izredne razmere ECO-DRY® in LITE DRI® je namenjen za delovna mesta, kjer želimo ohraniti maksimalno čistočo. Njihova prednost je enostavno skladiščenje v posodah aličasno skladiščenje do uporabe. Zasnovani so tako, da so cenovno ugodni, ob enem pa izpolnjujejo visoke zahteve za čistost in varnost na delovnem mestu.

- **UNIVERSALNI ABSORBENT ECO-DRY®** je negorljivi granulati, ki se ne praši. Je odličen za odstranjevanje naftnih madežev in oljne emulzije z betona. Enostavno za čiščenje.

- **UNIVERSALNI GRANULAT ZA VPIJANJE LITE-DRI®** je dokazano zanesljiv. Zelo popularen ker ima izjemno sposobnost absorbiranja in se ne praši. Primeren je za absorpcijo naftnih derivatov, hladilne emulzije, blage kisline, lugov in vode. Je 3x boljši od ekstrudiranega apnenca!

Komplet za izredne razmere ECO-DRY® MALI

Tip: 7161

10 kg univerzalnega absorbenta za posipanje ECO-Dry®, 1x smetišnica, 1x metlica, 3x vrečka, 3x opozorilna nalepka NEVARNI ODPADKI, 1x plastični sod 60 l s kodo UN.



Najpogosteje uporabljeno:

- v skladiščih olja in kemikalij
- v delavnicah
- na črpalkah

Komplet za izredne razmere LITE-DRI® MALI

Tip: 7163

10 kg univerzalnega granulata za vpijanje LITE-DRI®, 1x smetišnica, 1x metlica, 3x vrečka, 3x nalepka z napisom NEVARNI ODPADKI, 1x plastični sod 60 l s kodo UN.



Komplet za izredne razmere ECO-DRY® VELIKI

Tip: 7162

20 kg univerzalnega absorbenta za posipanje ECO-DRY®, 1x lopatica z menjalnim držalom, 1x metla, 3x vrečka, 3x nalepka z napisom NEVARNI ODPADKI, 1x plastični sod 120 l s UN kodo.



Komplet za havarije LITE-DRI® VELIKI

Tip: 7164

20 kg univerzalnega granulata za vpijanje LITE-DRI®, 1x lopatica z menjalnim držalom, 1x metla, 3x vrečka, nalepka z napisom NEVARNI ODPADKI, 1x plastični sod 120 l s UN kodom.



TIP	NAZIV	KAPACITETA VPIJANJA (l) OLJE/VODA	TEŽA (kg)	CENA (Euro)
7161	Mali komplet za izredne razmere ECO-DRY®	13 / 13	14	72,10
7162	Veliki komplet za izredne razmere ECO-DRY®	26 / 26	28	115,36
7163	Mali komplet za izredne razmere LITE-DRI®	32 / 36	14	84,46
7164	Veliki komplet za izredne razmere LITE-DRI®	64 / 72	28	162,74

OPOZORILNE TABLE



▼ Trikotni opozorilni znak

Tip: 4109

- Hitro postavljanje.
- Jasno in vidno opozarjanje.
- Zložljiv, dobava v torbi.

📏 508 x 533 x 533 mm

74,16 €



Zloži se eden na drugega

27,81 €

► Opozorilni stožec

Tip: 4110

- Opozarja, preprečuje poškodbe, povezane s čiščenjem ali razlitjem tekočin.
- Dobro je viden, lahko prenosen.
- Enostavno čiščenje.
- Pri skladiščenju se lahko zloži eden na drugega, kar prihrani prostor.
- Narejen je iz polikarbonata.

📏 267 x 267 x 651 mm



49,44 €

Prenosljiva zložljiva prepreka



Tip: 4113

- Konstrukcija od 16 panel s podnožjem, za lahko manipulacijo.
- Enostavno koriščenje, hitro postavljanje, lahko skladiščenje.
- Proizvedeno iz visoko odporne plastike.
- Primerno za notranje in zunanje prostore.
- Širina do 4 m, 📦 16 kg.

📏 zložene prepreke: 600 x 350 x 1000 mm



618,00 €



◀ Znak opozarjanja

Tip: 4129

- Izdelan iz odporne plastike
- Možnost zložitve.
- Enostavno skladiščenje.
- Za opozarjanje na mestih povečane nevarnosti.

📦 3,9 kg

📏 višina 57 cm

18,54 €

Plastična veriga

Tip: 4130

- Omogoča priključitev posameznih znakov.
- Enostavno označevanje mest z omejenim dostopom.



2,16 €/m

◀ Viseči znak opozarjanja

Tip: 4111

- Eden od elementov, da se zagotovi preprečevanje poškodb na javnih mestih.
- Visoko viden iz vseh smeri.
- Visoka odpornost konstrukcije, trajnost.
- Enostavno obešanje za kljukico.
- Izdelan iz polietilena.

📏 495 x 108 mm

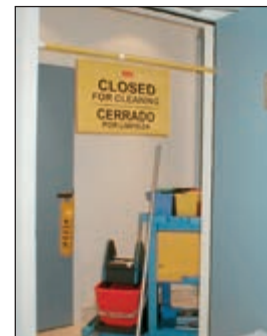
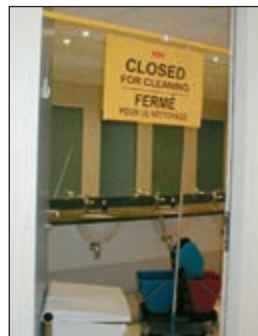

▲ Razpeto opozorilo

Tip: 4112

- Razpeto s pomočjo nosilca.
- Označevanje zaprtih con.
- Primerno za vse okvirje vrat, max. razpon 109 cm.
- Dolgotrajna, solidna izvedba.
- Zelo vid o opozarjanje.

📏 Ø 25 x 330 x 673 / 1090 mm

37,08 €

1. CONA – ZA GROBO UMAZANIJO – ZUNAJ IN ZNOTRAJ

Protizdrsna
kategorija R10



Nečistoča ostaja
pred vrati!

Ringmat Octomat

Tip: 3157, 4394, 4395, 3387

- Izdelano iz visoko odporne gume.
- Dolgotrajnost pri zunanji uporabi.
- Odprtine omogočajo propadanje nečistoče.
- Posebej primeren za mokro okolje.
- Zasnovan za prehode z visoko frekvenco prehoda.
- Dobava v črni barvi.

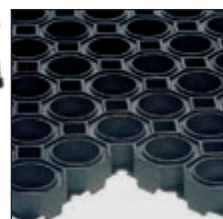

Sestavni del.
Tip: 3158



Fingertip

Tip: 3159, 3160

- Tipični gumni predpražnik.
- Na tisoče drobnih „prstov“ odstrani ostanke umazanije s čevljev in preprečuje vnos umazanije naprej v prostor.
- „Prsti“ učinkovito zadržijo prah- ta se kasneje enostavno iztrese in očisti z obračanjem.
- Vse vrste in velikosti imajo popolne, varne zaključke.
- Stranski rob je narejen proti drsenju in predpražnik ostaja vedno na svojem mestu.
- Primeren za vse letne čase.
- Dobava v črni barvi.
- Na razpolago dve standardni velikosti: 0,6 m x 0,8 m in 0,8 m x 1 m.

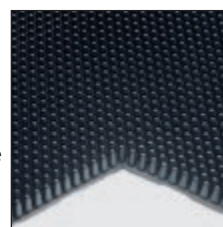

2. CONA – ZA SREDNJE GROBO UMAZANIJO – ZUNAJ IN ZNOTRAJ



Vyna Plush

Tip: 3386 – sivi

- Odličen predpražnik za nizko ceno.
- Varčen in učinkovit predpražnik.
- Robovi iz PVC z zaščito proti drsenju in umazaniji.
- Material: 100% polipropilen.

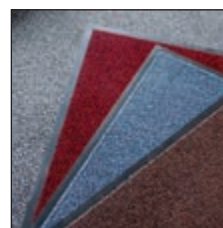

Druge izvedbe barv
po naročilu.

TIP	GLAVNE MERE (m/mm)	BARVA	CENA (Euro)
3387	0,4 x 0,6 / 17	črna	10,30
4394	0,6 x 0,8 / 23	črna	24,72
4395	0,8 x 1,2 / 23	črna	43,26
3157	1,0 x 1,5 / 23	črna	59,74
3158	-	črna	1,44
3159	0,6 x 0,8 / 16	črna	24,72
3160	0,8 x 1,0 / 16	črna	43,26
3386	0,9 x 1,5 / 7	4 variante	57,68

Uporabljeni simboli



Primerno za dotik
z oljem



Primerno za suhe
prostore



Prim. za velike
obremenitve

3. CONA – ZA DROBEN PRAH IN VLAGO – UPORABA V NOTRANJIH PROSTORIH



Entraplush Tip: 3161, 3162, 3163, 3164 ▲

- Primerno za vhode z zahtevnimi pogoji in visoko frekvenco prehoda.
- Površina predpražnika je izdelana iz poliamida a dno je iz PVC, ki drži predpražnik na mestu.
- Predpražnik ima odporno površino in enostavno se čisti.
- Barve: črna / siva in siva / modra.

Tehnična specifikacija predpražnika:

- Nizka vnetljivosti predpražnika po DIN 4102-B1.
- Odporen na UV sevanje in temperaturo 0 do 60 °C.
- Teža: 3,5 kg/m², višina: 10 mm.

Toughrib Contract Tip: 3691 ►

- Fleksibilni predpražnik z rebrastim vzorcem, za velike frekvence.
- Predpražnik je namenjen za zunanja vhodna in prehodna območja.
- Rebrasti dizajn izvrstno lovi kamne, umazanijo in vlago iz čevljev.
- Material 100% polipropilenska vlakna, spodnja plast preproge – lateks guma.
- Fiksira se z lepljenjem na tla.
- Dimenzije: širina 2 m, višina predpražnika 7,5 mm, dolžina 1, 2, 3, 4 ... m.
- Barva: črna.



Needlepunch Tip: 4525, 4526 ▲

- Narejen je iz 100% polipropilenskih vlaken.
- Povišan vzorec zagotavlja predpražnik z dobro funkcijo brisanja.
- Primerno za vhodne prostore kot so predverja, hodniki, niše ipd.
- Enostavno rezanje z nožem.
- Dobava brez robu.



4. CONA – ZA DROBEN PRAH IN VLAGO – UPORABA V NOTRANJIH PROSTORIH

First – Step Tip: 4050

- Idealna rešitev za lovljenje drobnih, finih delcev umazanije.
- Narejen iz antimikrobnih snovi – zaščita proti širjenju bakterij in plesni.
- Lepljiva površina odstranjuje prah in umazanijo iz čevljev in kolesčkov.
- Lepljiva podloga pritrdi predpražnik na tla.
- Za čiščenje zgornje plasti ga enostavno dvignemo-odlepimo.
- Uporaba v suhih notranjih prostorih, predvsem v bolnicah, laboratorijih, gostinskih prostorih, ipd.

TIP	GLAVNE MERE (m/mm)	BARVA	CENA (Euro)
3161	0,6 x 0,9 / 10	črna/siva	23,69
3162	0,6 x 0,9 / 10	siva/modra	23,69
3163	0,9 x 1,5 / 10	črna/siva	55,62
3164	0,9 x 1,5 / 10	siva/modra	55,62
4525	1 x 3 / 10,8	antracit	125,66
4526	2 x 3 / 10,8	antracit	253,38
3691	2 x 1 / 7,5	črna	55,62
4050	0,46 x 1,17 (4 x 30 slojev) / 6,5	bela	88,58



PODLOGE PROTI UTRUJENOSTI

Mesta pod večjo obremenitvijo

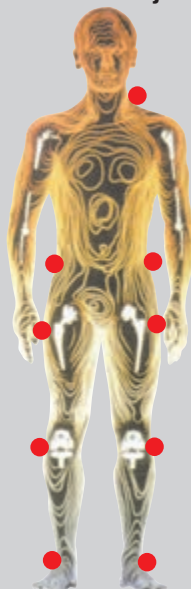

Positiven vpliv podlage na telo:

- Zmanjšuje pritisk na hrbtenico.
- Spodbuja krvni obtok.
- Preventivno deluje zoper otrdelost zglobov in mišic.
- Lajšanje odrevenelosti vratu in ramen.
- Lajša bolečine v petah in nogah.



Deckplate

Tip: 3388-3391



- Dvoslojna obloga proti utrujenosti na stoječih delih. Površina podloge z diamantnim vzorcem iz trde in odporne PVC.
- Penasta spodnja stran zmanjšuje utrujenost pri dolgotrajnem stanju, ob enem pa izolira od hladnih tal. Podloga je odporna na standardne industrijske kemikalije, kljub temu, moramo vsako izlito kemikalijo takoj odstraniti iz podloge.
- Podloga je zasnovana za suhe pogoje dela.
- Dobava z zaobljenimi robovi.
- Višina Mat: 14 mm.
- Barva: črna.
- Dimenzije: 0,6 x 0,9; 0,9 x 1,5 m; 0,9 x 3 m; 0,9 x 6 m.

Enostavna in stroškovno učinkovita rešitev pred tveganji, povezanimi s dolgotrajnim stanjem.

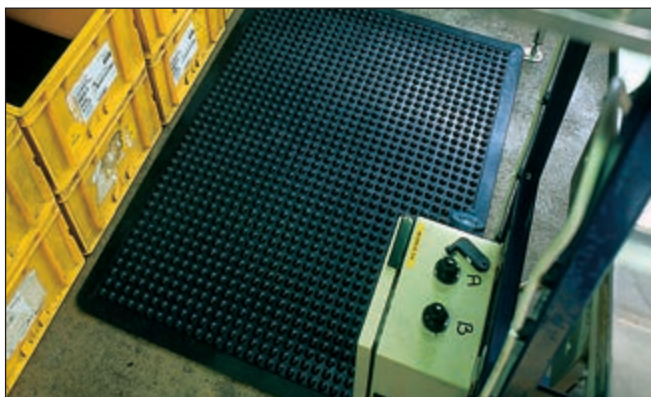

Bubblemat

Tip: 3172, 3173

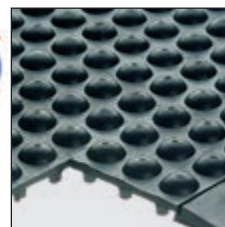

- Narejena je iz mešanice visoko odporne gume.
- Mehurčkasta površina stalno pospešuje krvni obtok in s tem zmanjšuje utrujenost.
- Izolacija od hladnih betonskih površin.
- Deluje proti zdrsu.
- Primerna za delavne prostore, kjer delavci stojijo daljši čas.
- Na voljo v črni barvi v velikosti: 0,6 m x 0,9 m ali 0,9 x 1,2 m.
- Podloga ni namenjena za stalni stik z olji.



Anti-fatigue ribbed

Tip: 3170, 3171, 4299

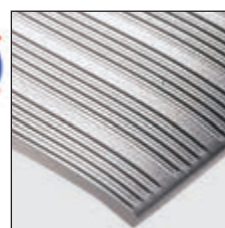

- Proizvedena iz 100% polivinilne pene.
- Izboljša učinkovitost in produktivnost.
- Površina z zarezi omogoča hojo in preprečuje drsenje.
- Oblazinjen efekt zmanjšuje utrujenost hrbta in nog delavcev.
- Izolacija hladnih betonskih površin.
- Na voljo v sivi barvi, mat velikosti: 0,6 m x 0,9 m, 0,9 m x 1,5 m ali 0,9 m x 18,3 m, v roli. Podloga je primerna za suho podlago.

TIP	NAZIV	GLAVNE MERE (m/mm)	BARVA	CENA (Euro)
3388	Deckplate	0,6 x 0,9 / 14	črna	76,22
3389	Deckplate	0,9 x 1,5 / 14	črna	156,56
3390	Deckplate	0,9 x 3 / 14	črna	315,18
3391	Deckplate	0,9 x 6 / 14	črna	638,60
3172	Bubblemat	0,6 x 0,9 / 14	črna	41,20
3173	Bubblemat	0,9 x 1,2 / 14	črna	78,28
3170	Anti-fatigue ribbed	0,9 x 1,5 / 9	siva	45,32
3171	Anti-fatigue ribbed	0,9 x 18,3 / 9	siva	556,20
4299	Anti-fatigue ribbed	0,6 x 0,9 / 9	siva	21,63

PODLOGE PROTI UTRUJENOSTI

Worksafe

Tip: 3165

- Narejena iz zelo odporne gume.
- Primerna za zmanjšanje utrujenosti delavcev in odpravlja nevarnost zdrsa.
- Posneti rob povečuje sigurnost dela.
- Obdelava robu ščiti podlogo pred drsenjem.
- Podloga omogoča padec umazanije skozi odprtine.
- Črna barva, velikost 0,9 m x 1,5 m.

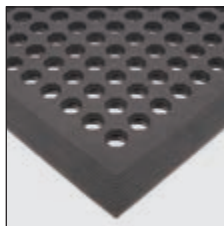

Worksafe Blue

Tip: 4194

- Odlična odpornost na olja in masti. Primerna za mastno okolje in stik z agresivnimi obdelovalnimi olji ali v prehrabni industriji (klavnice, ipd).

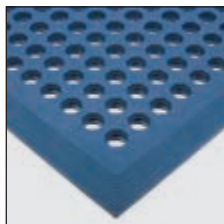

Rampmat

Tip: 4527

- Narejena je iz gume, odporne na obrabo.
- Visoka krožna površina ponuja izjemno zaščito proti drsenju.
- Prerezani rob, da se zmanjša nevarnost spotikanja.
- Primerna za delovna področja, kjer ni stika z oljem (odpornost omejena).
- Stroškovno učinkovita rešitev (razmerje cena / kakovost).
- V skladu z normativu proti zdrsu EN 13552/ kat. R10.

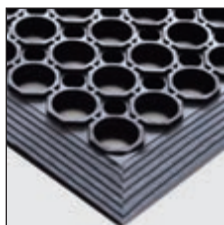

Workstation Standard

Tip: 3166, 3167

- Iz fleksibilnega vinila.
- Zagotavlja varno delovno mesto, ker umazanija pada skozi podlogo na tla.
- Talna obloga s prečnim žlebovi nudi zaščito proti drsenju v primeru razlitja olja.
- Pomaga zmanjšati utrujenost.
- Testirana na vnetljivost po DIN 4102 (B2).
- Na voljo v velikostih 0,6 m x 1,2 m in 1,0 m x 1,5 m.
- Barva črna z rumenim robom.

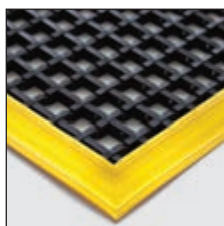

TIP	NAZIV	GLAVNE MERE (m/mm)	BARVA	CENA (Euro)
3165	Worksafe	0,9 x 1,5 / 15	črna	90,64
4194	Worksafe Blue	0,9 x 1,5 / 15	modra	135,96
4527	Rampmat	0,9 x 1,5 / 14	črna	47,38
3166	Workstation Standard	0,6 x 1,2 / 12	črna/rumena	144,20
3167	Workstation Standard	1,0 x 1,5 / 12	črna/rumena	243,08

PODLOGE PROTI UTRUJENOSTI



Solid Fatigue Step

Tip: 3174

- Narejena je iz zelo trpežne gume.
- Z izrezi na površini, nudi veliko udobje.
- Odporna na temperature do 160 °C.
- Iz kvadrata (0,9 m x 0,9 m) lahko sami sestavite želeno obliko.
- Primerna tam, kjer delavci stojijo daljši čas.
- Možnost naročanja robov in vogalov v izraziti rumeni barvi.

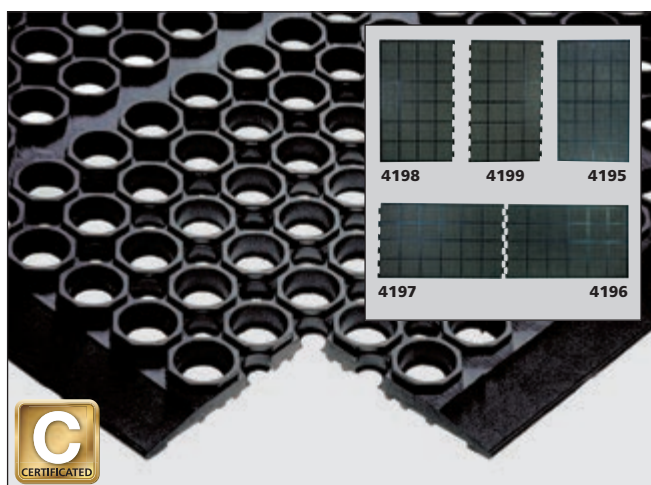

High-duty mat

Tip: 4195–4199

- Primerna za uporabo v okoljih, kjer je prisotnost olj in maščob.
- Podloga je izdelan iz naravne SBR gume in nitrila.
- Odlična odpornost na večino olj in masti.
- Posamezne podloge se lahko sestavi v pohodno širino tekalne plasti 0,9 m in 1,5 m.
- Površina z povišanim krožnim vzorcem zagotavlja odlične lastnosti proti drsenju in zaščito pred razbitjem stekla.
- Razlite tekočine uhajajo skozi luknje, površino pa ostaja suha in varna.
- V skladu z normativu proti zdrsu EN 13552/ kat. R10.
- Površina je udobna za stoječ položaj.

Uporaba: redvsem primerna za industrijo, mehanične delavnice, montažne linije, kot tudi bari, kuhinje, itd.



Comfortlok

Tip: 4200–4202

- Odlična zaščita pred zdrsom.
- Narejen je iz zelo odpornega mešanice naravne gume SBR in nitrila, s čemer je dobila podloga večjo odpornost na olja in masti.
- Površina z diamantnim vzorcem odlično ščiti pred zdrsom.
- V skladu z EN 13552 kategorija R9.
- S pomočjo spojnih modulov podlog lahko dobimo želeno tekalno dolžino, širine 0,7 m.
- Zagotavlja olajšanje in udobje pri dolgotrajnem stanju na enem mestu.

Uporaba: Primerna za industrijske prostore, npr. proizvodne linije, varilna delavna mesta, montažne linije in razne delavnice, športne dvorane.



TIP	NAZIV	GLAVNE MERE (m/mm)	BARVA	CENA	CENA (Euro)
3174	Solid Fatigue Step	0,9 x 0,9 / 16	črna	obrobljena	57,68
4195	High-duty mat	0,9 x 1,5 / 14	črna	obrobljena	88,58
4196	High-duty mat	0,9 x 1,5 / 12,5	črna	rob 2x dolgi, 1x kratki	98,88
4197	High-duty mat	0,9 x 1,5 / 12,5	črna	rob 2x dolgi	98,88
4198	High-duty mat	0,9 x 1,5 / 12,5	črna	rob 2x kratki, 1x dolgi	98,88
4199	High-duty mat	0,9 x 1,5 / 12,5	črna	rob 2x kratki	98,88
4200	Comfortlok	0,7 m x 0,8 m / 12,5	črna	4x proga	43,26
4201	Comfortlok	0,7 m x 0,8 m / 12,5	črna	2x proga	43,26
4202	Comfortlok	0,7 m x 0,8 m / 12,5	črna	3x proga	43,26

PODLOGE PROTI UTRUJENOSTI

CobaMat Standard

Tip: 3168, 3169

- Podloga je izdelana iz prilagodljivega PVC.
- Podloga s prečnimi utori zagotavlja dovolj oprijema v vse smeri.
- Zmanjšuje utrujenost delavcev.
- Testirana na vnetljivosti po DIN 4102 (B2).
- Obojestransko uporabna.
- Odporna na šibke kisline in baze.
- Na voljo v modri barvi in velikosti 0,6 m x 5 m in 0,9 m x 5 m.

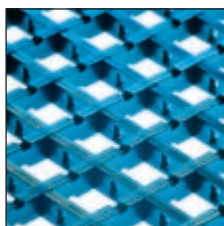

Orthomat Diamond

Tip: 4396, 4397

- Podloga je izdelana iz 100% vinil zaprte celične pene.
- Ponuja zelo udoben položaj in zmanjšuje utrujenost.
- Povečanje udobja povečuje produktivnost in izboljša koncentracijo.
- Ščiti delavce pred stanjem na trdih, hladnih betonskih tleh, izboljšuje cirkulacijo krvi v nogah in znižuje pritisk v stopalih, nogah in hrbtu.
- Zmanjšuje nevarnost zdrsa v suhem okolju.
- V skladu z EN 13552 kategorija nevarnost zdrsa R11.
- V skladu s standardom vnetljivosti DIN 54332 (B2).



Uporaba: Primerna za proizvodne prostore, linije za montažo, prostore okoli stolov za pakiranje, itd.



Cobadot Standard

Tip: 4622, 4623

- Podloga je izdelana iz gumnih spojin.
- Zagotavlja dobro toplotno in zvočno izolacijo.
- Stroškovno učinkovita namestitvev, tako postavljena, da ni potrebno lepljenje.
- Ščiti delavce od trdih, hladnih, betonskih tal.
- Okrogli vzorec zmanjšuje nevarnost zdrsa.
- V skladu z EN 13552 kategorija nevarnost zdrsa R10.
- V skladu s standardom vnetljivosti DIN 54332 (B2).



Cobadot Nitril

Tip: 3392, 3393

- Podloga proizvedena z uporabo Nitrila.
- Izboljšana odpornost na maščobe in kemikalije.
- Zasnovana za zahtevne objekte.



Uporaba: Suha proizvodnja in reprezentančni prostori, montažne linije, javni prostori, razstavnici, hodniki, ipd.

Izjemna odpornost

TIP	NAZIV	GLAVNE MERE (m/mm)	BARVA	CENA (Euro)
3168	CobaMat Standard	0,6 x 5,0 / 10	modra	381,10
3169	CobaMat Standard	0,9 x 5,0 / 10	modra	504,70
4396	Orthomat Diamond	0,9 x 1,5 / 9	črna	47,38
4397	Orthomat Diamond	0,9 x 18,3 / 9	črna	576,80
4622	Cobadot Standard	1,2 x 5 / 3	črna	210,12
4623	Cobadot Standard	1,2 x 5 / 3	siva	241,02
3392	Cobadot Nitril	1,2 x 5 / 3	črna	236,90
3393	Cobadot Nitril	1,2 x 5 / 3	siva	271,92

TALNE PLOŠČE

- Narejene so iz toplotno obdelanega recikliranega PVC.
- Dimenzije plošč 1200 x 800 mm, debeline 20 mm.
- Plošče se sestavijo na celotnem obodu – na dve strani spodaj in dve strani zgoraj.
- Sestavljanje služi za enostavno povezovanje posameznih plošč z zagozdami.
- Plošče se lahko enostavno delijo in oblikujejo z rezanjem.
- Lice ustvarja vzorec v obliki kovancev ali kroglic. Plošče se vgradijo brez kakršne koli dodatne opreme ali montaže.

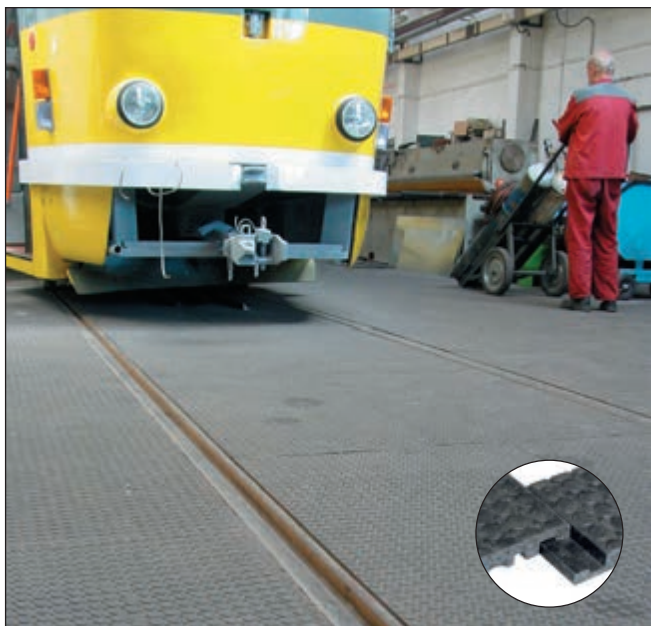

Zagozda

„Pod ploščo“

Tip: 4372

0,6 kg dolžina 400 mm

4,33 €



„Nad ploščo“

Tip: 4373

0,6 kg dolžina 400 mm

4,33 €

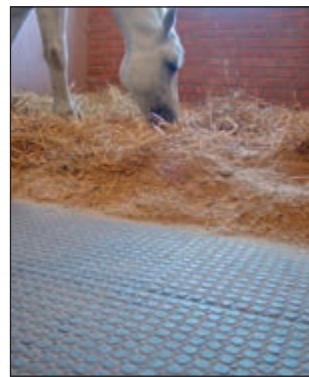
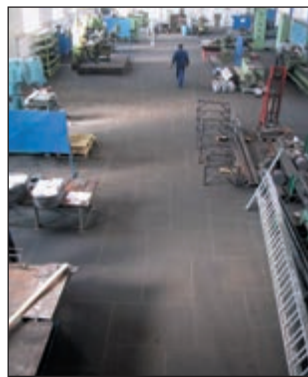

Vzorec v obliki kovanca 31,93 €

Tip: 4370

- Primeren predvsem za tla skladišča, proizvodnih hal, razstavnih prostorov, zimskega stadiona, hlevov za živinorejo, varstvo trave in ledu na stadionih ob koncertih, itd.

- Vzorec kovanec je mogoče enostavno čistiti.

20 kg

1200 x 800 x 22 mm

2500 kg



Vzorec v obliki kroglic 31,93 €

Tip: 4371

- Primeren predvsem za tla skladišča, proizvodnih hal, razstavnih prostorov, zimskega stadiona, za zaščito trave in ledu ob koncertih, itd.

- Vzorec v obliki kroglic je mogoče enostavno obrisati ali očistiti z metlo.

20 kg

1200 x 800 x 22 mm

2500 kg

SPECIALNE PODLOGE

FLEXI – DECK

Tip: 4520, 4521, 4522, 4523

- Prilagodljiva PVC plošča.
- Odprtine omogočajo odtok vode in nečistoče.
- Lahko se enostavno zvije, zaradi potrebe po čiščenju.
- Strukturirana površina je protizdrsna.
- Izolira od trdih in hladnih tal.
- Lahko se sestavlja po želji kupca.
- Odporna na večino olj in kemikalij.
- Primerna za industrijo, kopalnice, garderobe in bazene.

Tip: 4520 – (Pakiranje 9 kom.), kvadrat 30 x 30 x 1,3 cm, cena: **49,44 €**

Tip: 4521 – (Pakiranje 3 kom.), proga kockasta, cena: **10,92 €**

Tip: 4522 – (Pakiranje 3 kom.), proga z zankami, cena: **10,92 €**

Tip: 4523 – (Pakiranje 4 kom.), storžasti kot, cena: **6,18 €**

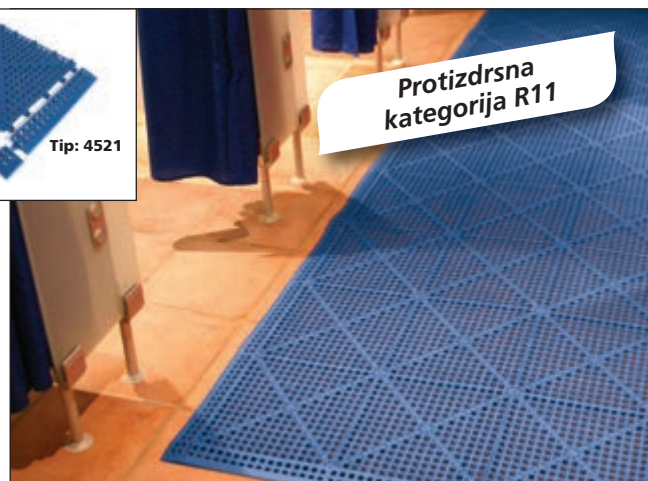
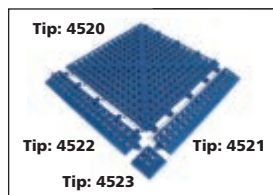

Talna rešetka

Tip: 4152

- Ne zadržuje vode – uporaba rešetke v vlažnem okolju – drenažni kanal.
- Ne zbira umazanije.
- Omogoča sušenje.
- Lahko vzdrževanje prostora.
- Povečuje vtis kulture, higiene, čistoče in estetike.
- Enostavno razstavljanje in razstavljanje.
- Lastnosti toplotne izolacije: bolj udoben prostor, kjer se ne nosi čevljev.
- Odstranjuje možnost širjenja plesni in omejuje prenos umazanije.
- Material LD – polipropilen ne absorbira tekočine.
- Odporna na večino najpogostejših kemikalij.
- Lahko se uporablja s tuši, v kopalnicah, bazenih ali laboratorijih.

Površina 1 kos. 0,36 m²

Teža 0,9 kg

Material. polietilen

Maks. obremenitev 2,5 kg/cm²

Toplotna odpornost -10 – +60 °C



Work Deck Tile Blue

Tip: 6479, 6480, 6481

- Plastične talne rešetke so konstruirane tako, da površina, ki jo oblikujejo ščiti noge in hrbtenice delavcev. Rešetke imajo glede na njihovo odpornost širok spekter namenov. Lahko jih poljubno sestavimo v modele 1200 x 600 mm (višina 25 mm). Posamezni deli so povezani z integriranimi kljukicami, ki omogočajo hitro razstavljanje za čiščenje ali morebitno premestitev. Pohodni klini in koti omogočajo varno prelaganje.
- Plastične talne rešetke so odporne na večino olj, kislin in drugih kemikalij, kot tudi pri temperaturi od -10 do +80 °C, niso nevarne za zdravje in se 100% reciklirajo.

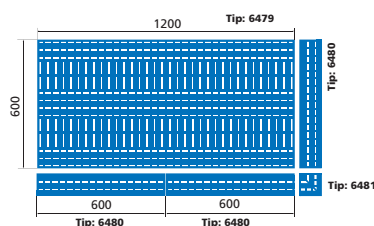
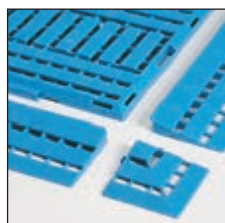

TIP	NAZIV	MERE (mm)	BARVA	CENA (Euro)
4152	Talna rešetka	600 x 600 x 15	bež	15,45
6479	Work Deck Tile Blue	1200 x 600 x 25	modra	57,68
6480	Pohodni klin	širina 600	modra	10,30
6481	Pohodni kot	-	modra	5,56

ALUMINIJASTE LESTVE



- Stabilne tri vogalne prečke s horizontalno ploščo v delovnem položaju.
- Specialna konstrukcija prečk zagotavlja široko površino, kjer lahko stojimo.
- Menjalni proti zdrsni nastavki.



Podporne lestve

PROGRAM HOBBY					
TIP	3192	3193	3194	3195	3196
Delovna višina (m)	3,02	3,58	4,18	4,74	5,3
Dolžina lestve (m)	1,92	2,48	3,08	3,64	4,2
Število prečk	7	9	11	13	15
Teža (kg)	2,95	3,78	5,2	6,3	7,4
Cena (Euro)	57,68	72,10	92,70	115,36	140,08

Podporne lestve za profesionalno uporabo

PROGRAM PROFI					
TIP	3197	3198	3199	3200	3201
Delovna višina (m)	3,52	4,08	4,64	5,2	5,76
Dolžina lestve (m)	2,42	2,98	3,54	4,1	4,66
Število prečk	8	10	12	14	16
Teža (kg)	4,4	5,4	6,8	8,2	9,3
Cena (Euro)	94,76	113,30	138,02	164,80	185,40

Lestve večnamenske- trodelne

PROGRAM HOBBY			
TIP	3202	3203	3204
Delovna višina (m)	4,18	6,18	7,58
Raztegnjena dolžina lestve (m)	3,08	5,08	6,48
Dolžina obrnjenem lestve (m)	1,72	2,28	2,84
Dolžina 2 delna lestev za nagibala ali stoji lestev s podaljškom (m)	2,10	3,46	4,51
Množica prečnih kosov	3 x 6	3 x 8	3 x 10
Teža (kg)	8,80	13,30	18,10
Cena (Euro)	181,28	238,96	356,38

PROGRAM PROFI				
TIP	3205	3206	3207	3208
Delovna višina (m)	5,46	7,14	8,54	10,50
Raztegnjena dolžina lestve (m)	4,36	6,04	7,44	9,40
Dolžina obrnjenem lestve (m)	2,14	2,70	3,26	4,10
Dolžina 2 delna lestev za nagibala ali stoji lestev s podaljškom (m)	3,09	4,14	4,93	6,25
Množica prečnih kosov	3 x 7	3 x 9	3 x 11	3 x 14
Teža (kg)	15,80	20,40	25,20	33,30
Cena (Euro)	350,20	416,12	525,30	679,80

ALUMINIJASTE LESTVE ZA DOM LESENE SAMOSTOJEČE LESTVE



◀ Aluminijaste lestve

- Velika stabilna platforma za stoječi položaj, širok profil za varno vzpenjanje in spuščanje.

PROGRAM PROFI			
TIP	3186	3187	3188
Delovna višina (m)	2,7	3,15	3,8
Višina platforme (m)	0,6	1,05	1,7
Št. stopnic vključno platforme (kom.)	3	5	8
Teža (kg)	2,8	4,2	7,1
Cena (Euro)	54,59	88,58	135,96

PROGRAM HOBBY			
TIP	3189	3190	3191
Delovna višina (m)	2,69	3,13	3,79
Višina platforme (m)	0,59	1,03	1,69
Št. stopnic vključno platforme (kom.)	3	5	8
Teža (kg)	3,1	4,5	7,4
Cena (Euro)	45,32	67,98	129,78

**Delavne višine
od 2,75 do 3,85 m**

Lesena obojestranska prostostoječa lestev ▶

- Namenjena za strokovnjake, ki skrbijo za tradicijo.
- Barva: svetlo rumena.
- Površinska obdelava: Akrilni lak.
- Oba dela lestve sta zavarovana z verigo za demontažo.
- Maks. obremenitev: 150 kg.
- Pakirano za prevoz.
- Kot oprema se lahko naročijo nastavki – **Tip: 3401.**

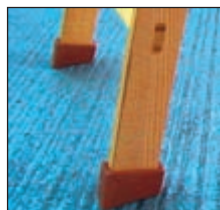

10,30 €

Tip	3397	3398	3399	3400
Dolžina (m)	1,35	1,95	2,55	3,15
Delavna višina (m)	2,45	3,05	3,65	4,25
Zunanja širina (m)	0,5	0,58	0,66	0,74
Število prečki	2 x 4	2 x 6	2 x 8	2 x 10
Teža (kg)	6	8,5	11,2	18,5
Cena (Euro)	48,41	70,04	94,76	117,42



MODULARNI ALUMINIJAST ODER 0,7 x 2,0 m



- Stabilen lahek aluminijast oder na principu modularnega zlaganja.
- Možnost dodatnega povečanja odra, z dodatnimi moduli.
- V skladu s standardom HD 1004.
- Možnost premikanja strani na baznem okvirju.
- Odri kategorije 3, maks. obremenitev 200 kg/m².
- Hitra montaža brez orodja Zlaganje, prepletanje, zaponke, oporniki.
- Višina odra od 8,00 m in 11,00, je poleg tega opremljen še z po višini nastavljivimi trikotnimi oporniki.

Cene odra v tabeli predstavljajo vsoto posameznih modulov!

- Ob naročilu navedite kombinacijo modula (A + B + C + D).

- Z odrom lahko dodatno naročite kolesa Ø 125 mm z zavoro **Tip: 3407**.

58,71 € / kom

Rdeče je označen dodatni modul.

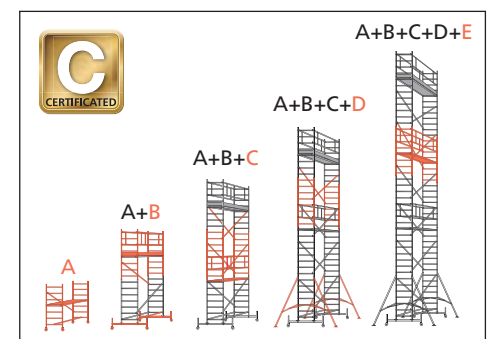

TIP	MODUL	CENA (Euro)
3402	A	741,60
3403	B	1 071,20
3404	C	947,60
3405	D	1 431,70
3406	E	1 153,60

MODUL ZA NAROČILO	A	A + B	A + B + C	A + B + C + D	A + B + C + D + E
TIP	3402	3402 + 3403	3402 + 3403 + 3404	3402 + 3403 + 3404 + 3405	3402 + 3403 + 3404 + 3405 + 3406
Radna višina (m)	2,80	5,00	7,00	9,00	12,00
Višina skele (m)	1,80	4,00	6,00	8,00	11,00
Višina delavnega poda (m)	0,80	3,00	5,00	7,00	10,00
Širina baze (m)	0,70	1,65	1,65	2,80	2,80
Teža (kg)	29,40	83,10	125,30	163,10	221,40
Cena (Euro)	741,60	1 811,80	2 759,40	4 191,10	5 344,70

ALUMINIJASTI VOZIČKI ALUMINIJASTI ZABOJI



Aluminijasti voziček za manipulacijo

- Uporablja se za prevoz in ravnanje z lahkimi materiali, proizvodi ali odpadki. Perforirana izvedba je primerna npr. za storitve zbiranja in odstranjevanja perila.
- Lahka konstrukcija iz aluminija je utrjena z vzdolžnimi grebeni.
- Kolesa za enostavno rokovanje in manevriranje.
- Na voljo je v varianti z polno ali perforirano steno.
- 2 možnosti postavitve koles: standardne različice B in različica A izdelana po naročilu.



TIP (poln/perforiran)		NOTRANJE MERE d x š x v (mm)	ZUNANJE MERE (mm)	VOLUMEN (l)	TEŽA (kg)	Ø KOLESA (mm)	CENA (Euro) (poln/perforiran)	
7288	7291	1300 x 700 x 670	1330 x 730 x 850	610	25	125	762,20	793,10
7289	7292	1130 x 635 x 670	1160 x 665 x 850	480	20	125	690,10	731,30
7290	7293	1020 x 500 x 620	1050 x 530 x 775	316	17	100	566,50	597,40

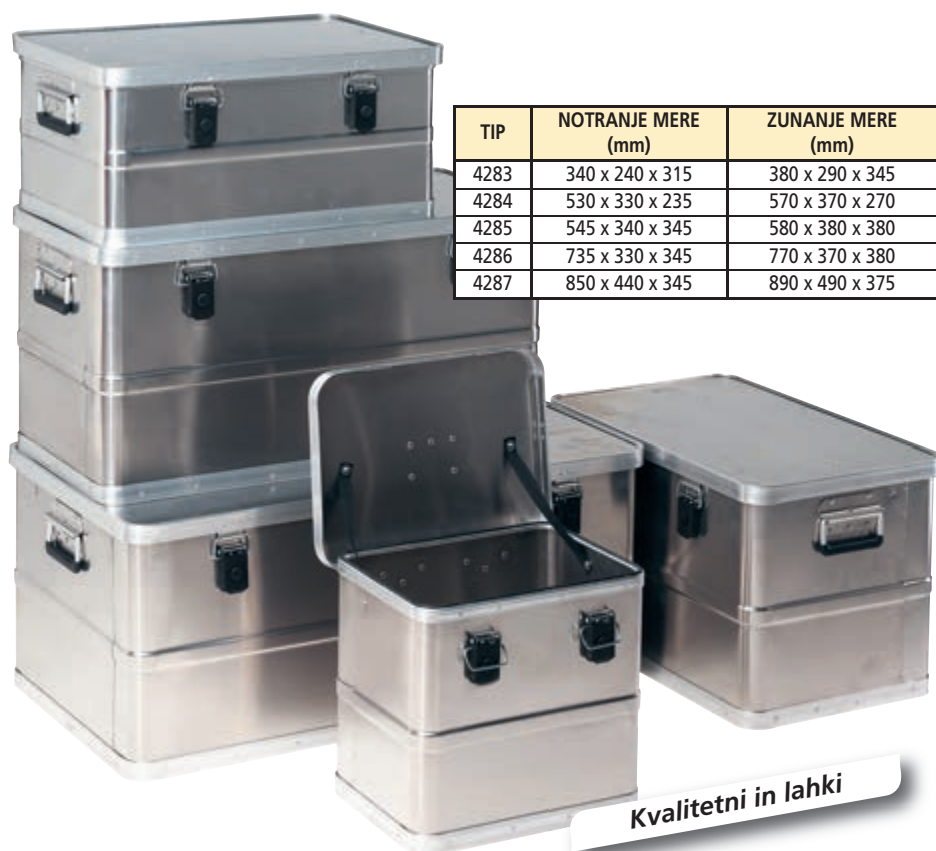

TIP	NOTRANJE MERE (mm)	ZUNANJE MERE (mm)	VOLUMEN (l)	TEŽA (kg)	NOSILNOST (kg)	CENA (Euro)
4283	340 x 240 x 315	380 x 290 x 345	29	2,25	50	100,94
4284	530 x 330 x 235	570 x 370 x 270	47	3,24	100	133,90
4285	545 x 340 x 345	580 x 380 x 380	70	3,86	100	144,20
4286	735 x 330 x 345	770 x 370 x 380	90	4,55	100	158,62
4287	850 x 440 x 345	890 x 490 x 375	140	5,76	100	193,64

Aluminijasti zaboji

- Kakovostni in lahki zabojniki.
- Plošče in profili iz aluminijevih zlitin.
- Nosilci z vzmetmi.
- Možnost zaščite s plombo ali ključavnico.

Kvalitetni in lahki

POLIPROPILENSKI LEPILNI TRAKOVI NAPRAVA ZA ODVIJANJE LEPILNIH TRAKOV

- Nepogrešljivo pri pakiranju.
- Nosilec za odvijanje olajša delo z lepilnimi trakovi.
- Preprosta zasnova omogoča hitro menjavo zvitka z lepilnim trakom.
- Za večja naročila je mogoče zagotoviti trakove drugih barv in velikosti.
- Najmanjša količina – en paket.

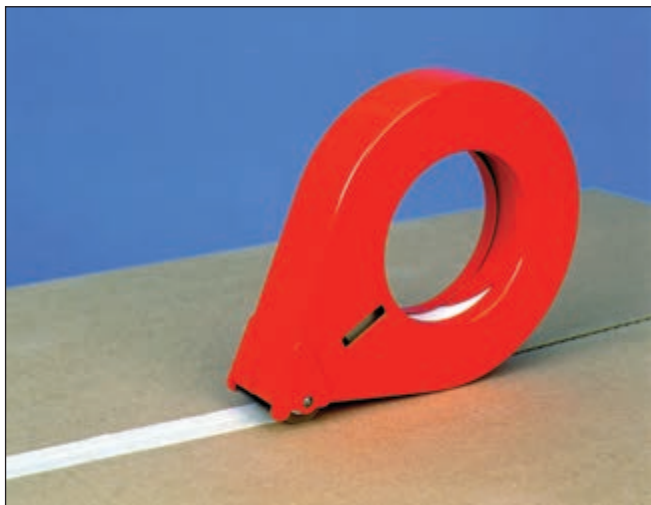

Tip: 6516
Ročni odvijalec lepilnega traku 25 mm.

17,51 €



Tip: 6517
Ročni odvijalec lepilnega traku 50 mm.

17,51 €



Lepilni trakovi so izdelani iz polipropilena z visoko stabilnostjo dimenzij v obeh straneh in z večjo močjo lepljenja.

- Posebej primereni za pakiranje raznih kartonov.
- Najpogostejše vrste so navedene v tabeli.
- Najmanjša količina – en paket.

TIP	BARVA	PAKIRANJE (kom.)	MERE (mm x m)	CENA (Euro)
6552	Havana	96	19 x 60	0,47
6553	Prozorna	96	19 x 60	0,47
6554	Havana	72	25 x 60	0,60
6555	Prozorna	72	25 x 60	0,60
6556	Havana	48	38 x 60	0,78
6557	Prozorna	48	38 x 60	0,78
6558	Havana	36	48 x 60	0,82
6559	Prozorna	36	48 x 60	0,82



Lepilni barvni trak širok 50 mm.

- Prikazane so najbolj prodane barve.
- Za večje dobave je možen individualni dogovor.
- Minimalno naročilo – en paket.

TIP	BARVA	PAKIRANJE (kom.)	MERE (mm x m)	CENA (Euro)
6560	rdeča	36	50 x 60	1,34
6561	modra	36	50 x 60	1,23
6562	rumena	36	50 x 60	1,23
6563	črna	36	50 x 60	1,23
6564	bela	36	50 x 60	1,23
5138	zelena	36	50 x 60	1,44

POLIPROPILENSKI LEPILNI TRAKOVI NAPRAVA ZA ODVIJANJE LEPILNIH TRAKOV

Učinkovito oglaševanje



Lepilni trakovi z napisi ▲

- Najbolj prodana širina v različni traku 50 mm, dolžina 66 m.
- Eno barvno do tri barvo tiskanje.
- Barva podlage (transparent, havana ali bela).
- Druge barve ozadja z doplačilom.

Cena za pripravo za tisk: **60,00 €**
/ 1 x BARVA.

ŠTEVILO (kom.)	od 108	od 180	od 360	od 540	od 1080	od 2160
Eno barvni tisk	Tip: 6608	Tip: 6609	Tip: 6610	Tip: 6611	Tip: 6612	Tip: 6613
Cena (Euro)	5,15 €	4,12 €	3,71 €	2,88 €	2,58 €	2,16 €
Dvo barvni tisk	Tip: 6614	Tip: 6615	Tip: 6616	Tip: 6617	Tip: 6618	Tip: 6619
Cena (Euro)	5,87 €	4,53 €	3,81 €	3,50 €	3,19 €	2,68 €
Tri barvni tisk	Tip: 6620	Tip: 6621	Tip: 6622	Tip: 6623	Tip: 6624	Tip: 6625
Cena (Euro)	8,86 €	5,56 €	4,12 €	3,71 €	3,19 €	2,78 €



Samolepljivi opozorilni trakovi ▲

- Rumeno-črna verzija.
- Širina 50 mm, dolžina 66 m.

TIP	BARVA	MERE (mm x m)	CENA (Euro)
6626	rumena-črna	50 x 66	7,20



Opozorilni tiskan trak ▲

16,07 €

Tip: 4219

- Rdeča in bela izvedba, ni samolepilni.
- Širina 70 mm, dolžina 500 m.
- Uporablja se predvsem za omejitev dostopa do določenega območja, npr. v gradbeništvu.
- Poveča varnost, vsem, ki se gibljejo v bližini gradbišča.

VARNOSTNI PROTIZRSNI TRAKOVI

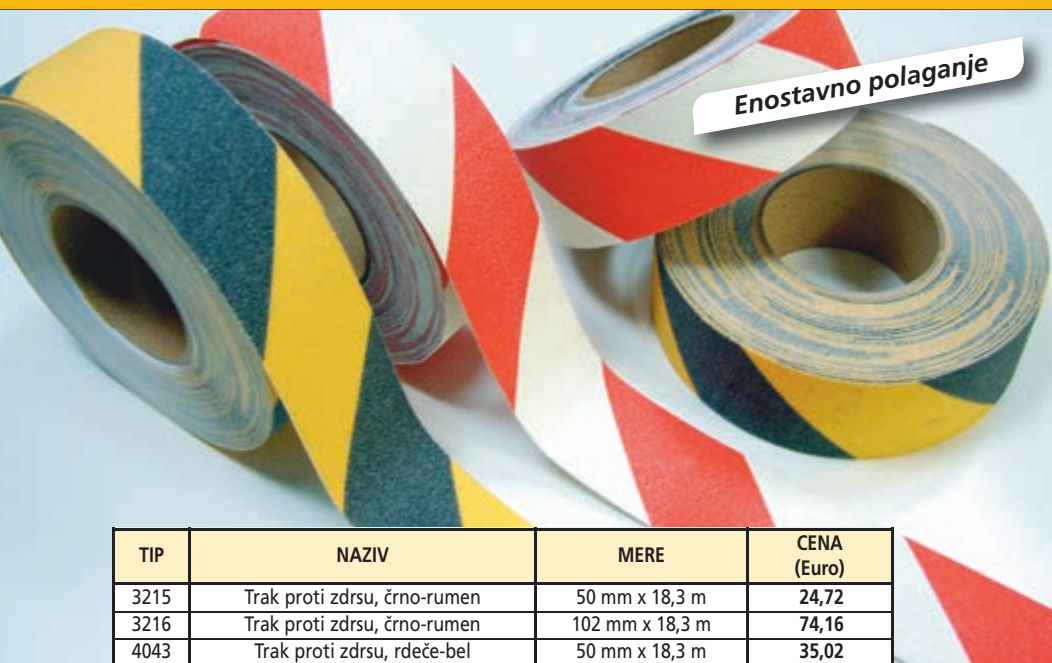

Enostavno polaganje

TIP	NAZIV	MERE	CENA (Euro)
3215	Trak proti zdrs, črno-rumen	50 mm x 18,3 m	24,72
3216	Trak proti zdrs, črno-rumen	102 mm x 18,3 m	74,16
4043	Trak proti zdrs, rdeče-bel	50 mm x 18,3 m	35,02



Varnostni trakovi proti zdrs ▲

Tip: 3215, 3216, 4043

- Abrazivni neдрseči lepilni trak.
- Lepljiva zadnja stran, za enostavno namestitev.
- Namenjen predvsem za robove stopnic, ramp, območij za pešce in vhode skladišč.
- Upozarja na prostore, kjer je možnost zdrs večja.
- Zelo odporen.
- Testiran v skladu z EN 13552, kategorija R 13.

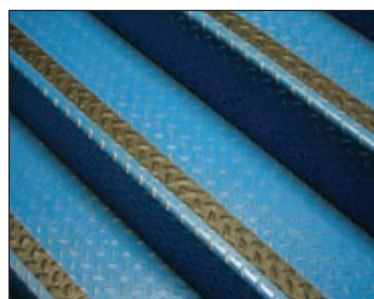

Protizdrski profili za robove stopnic ►

Tip: 7205

- Proti zdrski GRP profili so zamišljeni za preprečevanje zdrs na stopnicah.
- Primerno za uporabo na obstoječih, kot tudi na novih stopnicah. Za večjo varnost so izdelani z zaobljenimi robovi.
- Enostavna namestitev s pomočjo enokomponentnega poliuretanskega lepila. (Ni vključen v paket).
- Na voljo v dolžinah 3 m.
- Preprosto rezanje na željeno dolžino.

55 x 55 x 3000 mm
Višina 3 mm GRP osnova, skupaj 5 mm

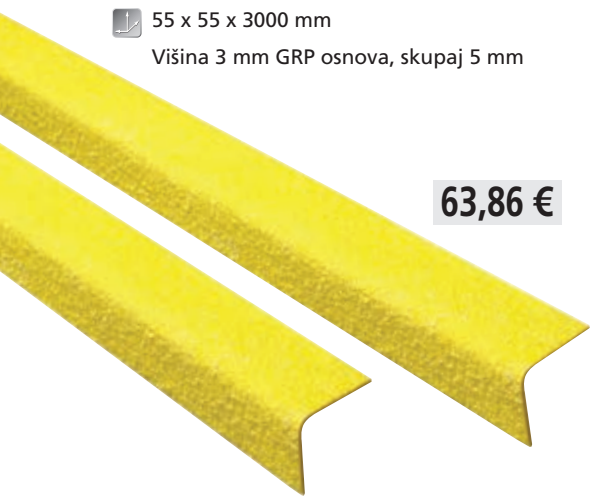

63,86 €



VARNOSTNI PROTIZDRSNI TRAKOVI V BARVAH



◀ Varnostni protizdrsní trakovi v barvah

Tip: 3213, 3214, 4044, 4045, 4046, 4047

- Abrazivni protizdrsní trakovi z lepilno hrbtno stranjo.
- Odporeni na odrgnine.
- Enostavna namestitev na gladko površino.
- V veliki meri zmanjša možnost padcev zaradi zdrsa.
- Uporaba predvsem na robovih stopnic, nakladalnih rampah, pešconah, vhodih, na stopnicah strojev ipd.
- Varnost pred zdrsom testirana v skladi s standardom EN 13 552.

TIP	NAZIV	MERE	CENA (Euro)
3213	Protizdrsní trak črn	50 mm x 18,3 m	24,72
3214	Protizdrsní trak črn	102 mm x 18,3 m	59,74
4044	Protizdrsní trak rumen	50 mm x 18,3 m	24,72
4045	Protizdrsní trak zelen	50 mm x 18,3 m	30,90
4046	Protizdrsní trak moder	50 mm x 18,3 m	30,90
4047	Protizdrsní trak rdeč	50 mm x 18,3 m	30,90

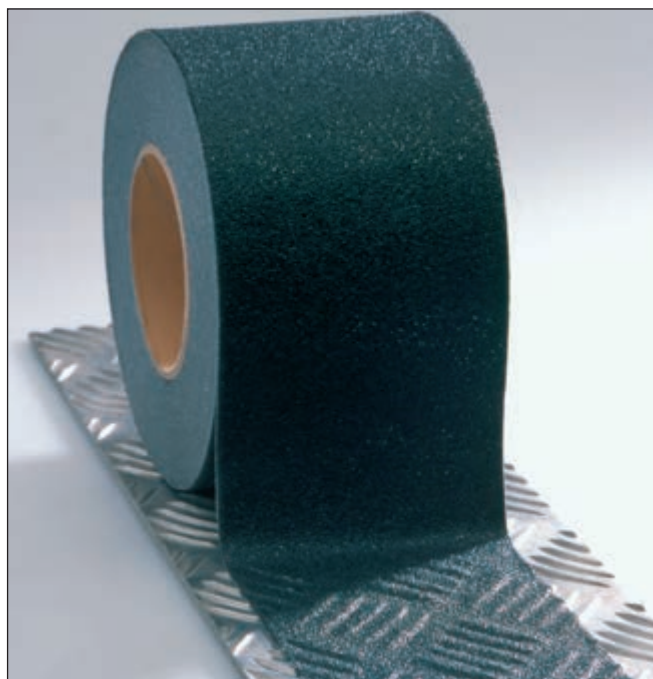

Tip: 4048

Varnostni protizdrsní trak KOMFORT

Tip: 4048, 4049

- Abrazivni protizdrsní trak z lepilno hrbtno stranjo.
- Narejena iz mehke folije, ki se popolnoma prilepi na površino.
- Trak je namenjen za namestitev na potiskano podlago z vzorcem ali nepravilno površino strojev in opreme.



Tip: 4049

Tip: 4048

50 mm x 18,3 m

74,16 €

Tip: 4049

152 mm x 610 mm (10 kom v paketu)

86,52 €

STOJALA IN BRISAČE ZA ČIŠČENJE

VSE VRSTE STOJAL
SE RAZSTAVIJO
IN SE DOSTAVIJO V KARTONU



164,80 €

▲ Barvano stojalo Tip: 5083

Zelo praktičen način, za zagotavljanje čistoče v industriji, obrti, delavnicah, straniščih, črpalkah, itd.

7 kg

500 x 740 x 1090 mm

UPORABA PAPIRNATIH ROL, JE MOŽNA NA VSEH VRSTAH STOJAL

Papirnatih brisače ► Tip: 5084

100% reciklirani papir iz izbranih surovin. Odlična sposobnost, da absorbirajo tekočine, npr. olje, vodo. Visoka kakovost dveh slojev papirja ima izjemno vpojnost. Uporablja se v avtomobilskih delavnicah, avtomobilskih tovarnah, ipd. Rola = 1000 brisač, 22 x 37 cm



Tip: 5084

26,78 €



Tip: 6538



Tip: 6539

65,92 €

Papirnatih brisače ▲

Material je odporen na topila, zelo mehak, močna vpojna brisača lahko absorbira 7,6-krat več tekočine od lastne teže, suha ali vlažna se težko strga, sterilizacija je možna, da se lahko večkrat uporabi, ker je podobna platneni brisači.

Tip: 6538

1 rola = 500 brisač
30 x 38 cm
cca 85 g/m²
perforirana,
bela barva

Tip: 6539

500 kom. v kartonu –
„Z“ zloženih brisač
30 x 38 cm
cca 85 g/m²,
bela barva

98,88 €



Tip: 6540



Tip: 6541

Polykrep brisače ▲

Narejene iz 100% polipropilena. Brisače se uporablja za brisanje mokrih, ravnih površin. Zelo mehka in je zato primerna za zelo občutljive površine, absolutno ne pušča dlak, čvrsta, odporna proti trganju in ko je mokra, se lahko cedi (centrifugira) za večkratno uporabo, zelo ekonomična. Primerna za tiskarne, avto in elektro industrijo.

Tip: 6540

1 rola = 500 brisač
30 x 38 cm
perforirana,
modra barva

Tip: 6541

500 kom v kartonu –
„Z“ zloženih brisač
30 x 38 cm
modra barva

Talno stojalo na kolesih z nosilcem ▼

Tip: 7648

- Kolesa za lažjo manipulacijo.
- Držalo za papirno rolo.
- Konusni vložki za rolo.

3 kg

500 x 440 x 830 mm



80,34 €

Talno stojalo ▼

Tip: 7649

- Stabilna konstrukcija.
- Konusni vložki za rolo.

2,9 kg

500 x 440 x 830 mm



31,93 €

Stensko stojalo ▼

Tip: 7650

- Enotavna montaža na steno.
- Konusni vložki za rolo.

2,9 kg

500 x 290 x 350 mm



46,35 €

WIPEX WORK ▼

Tip: 7651

- Brsače v Tubi BIG GRIP so pakirane v priročnem pakiranju z ergonomskim ročajem.
- Popolnoma zaščitene pred prahom in vlago a še vedno zelo priročne.
- Uporabljamo v industriji, obrti, mehaničnih delavnicah, na terenu, kuhinjah.
- Zelo vpojne.
- Zaradi svoje strukture imajo izjemno sposobnost odstranjevanje umazanije.
- Pakiranje: 200 krpic/doza.

1,5 kg

220/270 x 250 mm

43,26 €



Modre brisače na roli ▲ 23,60 €

Tip: 7652

- 6 rol v paketu.
- Zelo vpojne in kvalitetne.

240 x 380 mm, 85 g/m²

1,3 kg

180 x 240 mm



VARNOSTNI NOŽI

Profesionalno orodje za vsako skladišče

Sigurno, hitro
in enostavno

Varnostni nož S4 ▶

Nož – Tip: 4507

Nadomestna rezila (pakiranje 100 kom.) – Tip: 4508

Cena: (pakiranje) 18,54 €

- Ergonomsko oblikovano držalo, omogoča dober oprijem.
- Primeren za odpiranje škatel, izrezovanje odprtin ali rezanje pokrova.
- Odlično vidne varnostne barve.



5,15 €

Prikazi uporabe



Odpiranje kartona brez uporabe rezila.



Izrezovanje odprtine.



Rezanje pokrova kartona, s pomočjo varnostnega pokrova rezila, ki nam pokaže vogal in globino reza.



Menjava rezila.

Varnostni nož z rezilom na vzmet RZ3 ▶

Nož – Tip: 4509

Nadomestna rezila (pakiranje 100 kom.) – Tip: 4510

Cena: (pakiranje) 20,60 €

- Ergonomsko oblikovan ročaj.
- Primeren za odpiranje škatel.
- Možnost rezanja z desno in levo roko.
- Tri rezne tipke (zgoraj + desno + levo).
- Avtomatsko zložljivo rezilo.

Pravilna tehnika rezanja

1/ Za začetek dela, potisnite gumb naprej in rezilo je v reznem položaju. Drugo roko odmaknite od namišljenih črt reza.

2/ Trdno pritisnite rezilo na površino za rezanje in pričnite z rezom.



3/ Prenehajte pritisniti s palcem na tipko, premaknite ga na ročaj noža in nadaljujte rezanje. Sila trenja kartona bo vzdrževala nož v položaju za rezanje. Po koncu rezanja, se rezilo samodejno vrne v ohišje noža.



8,24 €

12,36 €

Varnostni nož z rezilom na vzmet BN QBS

Nož – Tip: 4511

Nadomestna rezila (pakiranje 100 kom.)

– Tip: 4512

Cena: (pakiranje) 22,66 €

Inovativne karakteristike:

- avtomatsko pogrezljivo rezilo zmanjša tveganje vbodnih poškodb,
- High-tech gumb za hitro zamenjavo rezila,
- notranja varnost rezila,
- vgrajen tečaj za odpiranje ročaja,
- ne more se izgubiti kateri koli del noža,
- ergonomski varnostni ročaj,
- termoplastični gumijasti ročaj,
- zelo opazne oranžne barve.



Menjava rezila.

REZALNIK PAKIRNIH TRAKOV IN FOLIJ, ZA ENKRATNO UPORABO

Rezalnik veznih trakov – BN HH ▶

Nož – Tip: 4515

Nadomestna rezila (pakiranje 100 kom.) – Tip: 4535

Cena: (pakiranje) 12,36 €

- Odlično orodje za rezanje plastičnega embalažnega traku, ki se uporablja za večje pakete.
- Močna jeklena glava in ročaj rezila, ročaj odporen pri padcu.
- Menjava rezila s pritiskom prstov.
- Zelo ostro jeklo, enostransko rezilo.



10,30 €

Rešil vas bo
napornega dela!

▼ Enkratni rezalec pakirnih trakov

– BN T1

Nož – Tip: 4513

- Koristno orodje z dolgo življenjsko dobo. Robusten ergonomski ročaj, zasnovan za maksimalno udobje, omogoča nevtralen položaj zapestja.
- Stroškovno učinkovit, enostaven za uporabo.
- Lahko prereže večino pakirnih trakov.



Odlično vidljiva barva

3,50 €

Topi vrh za varnejšo rezanje pakirnega traku, ne kot noži ali ostra rezila.



Z uporabo rezalnika za pakirni trak, boste odstranili vsa ostra rezila iz delovnega mesta, kar bistveno zmanjša tveganje za škodo in poškodbe.

Za vodenje rezalnika, postavite palec ali kazalec na ročaj. Topi vrh bo z lahkoto razrezal pokrivne, pakirne in prozorne trakove.

BN DCT – Enkratni rezalec stretch folije in pakirnih trakov ▼

Nož – Tip: 4514

Inovativne karakteristike:

- Odlično viden ergonomski ročaj iz odporne plastike.
- Z rezanjem lahko začnete v sredini, od zgoraj ali na dnu palete, ki je zavita v stretch folijo.
- Siguren rezalec pakirnega traku.
- Zelo ostro rezilo z dolgo življenjsko dobo.
- Enkratni in ekonomičen.

Rezalnik pakirnih trakov.



Zelo ostro jekleno rezilo, iz visoko ogljikovega jekla.

3,71 €

Rob za vodenje folije.



STOJALA ZA ODVIJANJE



Stojala za odvijanje rolo materiala za pakiranje

- Največjo uporabo imajo predvsem v pakirnih centrih, kjer se koristi embalaža iz valovitega kartona, papir za pakiranje, PE folija, mehurček folija, pena ipd. embalaža.
- Struktura iz jekla, pravokotnega profila.
- Pocinkana nosilna cev s storžastim hrbtniščem iz valjanega materiala za natančni sprejem notranjega prečnika votle cevi role.
- Zasnovan za dolge rolo zvitke 1000–1600 mm z največjo težo 80 kg.

- Variante:

- vodoravno stojalo za odvijanje namestitev pod mizo za eno rolo,
- vodoravno stojalo za odvijanje za eno rolo,
- vodoravno stojalo za odvijanje za dve roli.



Tip: 7356/100, 7356/125, 7356/160



Tip: 7357/100, 7357/125, 7357/160



Tip: 7358/100, 7358/125, 7358/160

	stojalo izpod mize za eno rolo			stojalo za eno rolo			stojalo za dve role		
Maks. delavna širina (mm)	1000	1250	1600	1000	1250	1600	1000	1250	1600
Maks. prečnik role (mm)	650			1000			900		
Maks. teža (kg)	80			80			80		
Mere (mm)	1400 x 805 x 600	1650 x 805 x 600	2000 x 805 x 600	1400 x 805 x 900	1650 x 805 x 900	2000 x 805 x 900	1400 x 805 x 1500	1650 x 805 x 1500	2000 x 805 x 1500
Teža (kg)	15	16	17	17	18	19	22	23	25
Tip	7356/100	7356/125	7356/160	7357/100	7357/125	7357/160	7358/100	7358/125	7358/160
Cena (Euro)	218,36	234,84	247,20	247,20	267,80	298,70	360,50	374,92	401,70

STOJALA Z REZALNIKOM

Stojala za odvijanje rolo materiala za pakiranje s rezalnikom

- Njihova uporaba je v pakirnih centrih, kjer se koristi valovito kartonsko embalažo, papirno embalažo, PE folijo, mehurček folijo, penasto folijo, ipd.
- Stojala za odvijanje rolo materiala za pakiranje in kasete za rezanje zagotavljajo enostavno rezanje in natančen razrez embalažnega materiala na želeno velikost.
- Stojala za rezanje se dobavljajo z univerzalnim rezilom, ki se lahko brez omejitev uporablja za rezanje najpogostejše embalaže (papir, PE folija, mehurček, penasta folija, ipd.).

- Variante:

- vodoravno stojalo z rezalnikom za pritrditev na mizo,
- vodoravno stojalo z rezalnikom za papir in folijo za eno rolo,
- vodoravno stojalo z rezalnikom za papir in folijo za dve roli.

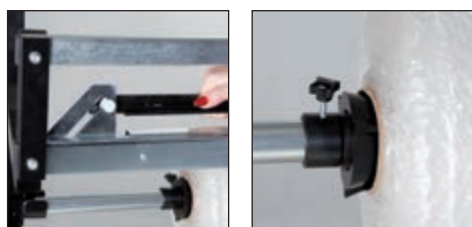

Tip: 7359/100, 7359/125, 7359/160



Tip: 7360/75, 7360/100, 7360/125, 7360/160



Tip: 7361/75, 7361/100, 7361/125, 7361/160

	stojalo z rezalnikom za pritrditev na mizo			stojalo z rezalnikom za eno rolo				stojalo z rezalnikom za dve roli			
Maks. delavna širina (mm)	1000	1250	1600	750	1000	1250	1600	750	1000	1250	1600
Maks. prečnik role (mm)				1000				900			
Max. teža (kg)				80				80			
Mere (mm)	1430 x 85 x 225	1680 x 85 x 225	2030 x 85 x 225	1150 x 950 x 1050	1400 x 950 x 1050	1650 x 950 x 1050	2000 x 950 x 1050	1150 x 950 x 1500	1400 x 950 x 1500	1650 x 950 x 1500	2000 x 950 x 1500
Teža (kg)	9	10	12	22	25	28	31	40	46	52	58
Tip	7359/100	7359/125	7359/160	7360/75	7360/100	7360/125	7360/160	7361/75	7361/100	7361/125	7361/160
Cena (Euro)	412,00	442,90	473,80	679,80	700,40	731,30	772,50	1 009,40	1 030,00	1 112,40	1 215,40

Navpično stojalo z rezalnikom za papir in folijo za eno rolo

	navpično stojalo z rezalnikom za papir in folijo za eno rolo		
Maks. delavna širina (mm)	1000	1250	1600
Maks. prečnik role (mm)	900		
Max. teža (kg)	80		
Mere (mm)	1100 x 1010 x 1450	1100 x 1010 x 1600	1100 x 1010 x 2050
Teža (kg)	44	47	50
Tip	7362/100	7362/125	7362/160
Cena (Euro)	968,20	988,80	1 071,20



Tip: 7362/100, 7362/125, 7362/160



Kartonska valovita lepenka

- Največkrat uporabljen material, za pakiranje blaga za dostavo, ki štiti pred udarci in poškodbami. Valovito lepenko je mogoče reciklirati in ima ugodno ceno.

TIP	ŠIRINA ROLE (cm)	DOLŽINA NAVITJA (m)	CENA (Euro)
4997	80	100	28,84
6462	100	100	37,08
4998	120	100	45,32
4999	150	100	67,98

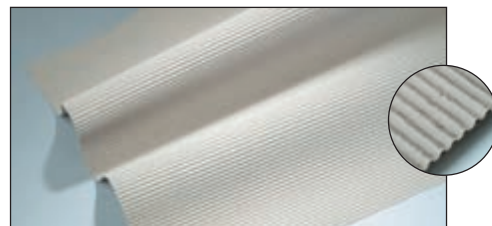

Folija z mehurčki

- Univerzalna zaščitna embalaža s široko paleto aplikacij. Folija se uporablja takrat, kadar je potrebna mehka in varna embalaža. Najpogosteje uporabljena pri pakiranju izdelkov narejenih iz stekla, porcelana, keramike, ipd. Folija se uporablja pri temperaturah od -50°C do $+75^{\circ}\text{C}$. Folijo lahko odrežemo s škarijami, ali jo krojimo z varjenjem.

- Zračni mehurčki zaščitijo pakirane izdelke od vibracij in udarcev.
- Ne povečujte teže embaliranega izdelka.
- Ne vpija vode, nima reakcije s pakiranim izdelkom, možnost večkratne uporabe in možnost recikliranja.
- Enostavna identifikacija pakiranega izdelka.

Folija z mehurčki

- majhni mehurčki (8 mm)

TIP	ŠIRINA ROLE (cm)	DOLŽINA NAVITJA (m)	CENA (Euro)
3301	50	100	9,89
6463	100	100	20,60

Folija z mehurčki plus

- veliki mehurčki (29 mm)

TIP	ŠIRINA ROLE (cm)	DOLŽINA NAVITJA (m)	CENA (Euro)
3302	50	50	16,48
3303	100	50	28,84

MATERIAL ZA PAKIRANJE

Samolepljivi ovoji iz folije

- Primerni za spremljajoče dokumente (dobavnice, navodila, itd).
- Ovojni oprijem na katero koli površino. So odporni na zunanje vplive.
- Zgornji del je opremljen s samolepilnim zapiranjem, ki zagotavlja varno shranjevanje dokumentov.
- Bistveno poenostavlja postopek in pakiranje blaga.

TIP	MERE (mm)	PAKIRANJE (kom)	CENA (Euro)
5115	225 x 125	1000	72,10
3304	230 x 170	1000	59,74
3305	320 x 230	500	86,52



Polietilenske vrečke z varnostnim zapiralom

- Primerno za pakiranje manjših predmetov kot npr. material za sestavljanje.
- Minimalno se dobavlja eno pakiranje.

TIP	MERE (mm)	PAKIRANJE (kom)	CENA (Euro)
5116	40 x 60	1000	3,09
5117	60 x 80	1000	5,36
5118	70 x 100	1000	7,00
5119	80 x 120	1000	8,86
5120	100 x 150	1000	14,00
5121	120 x 170	1000	20,60
5122	150 x 220	1000	28,84
5123	180 x 250	1000	39,14
5124	200 x 300	1000	51,50
5125	250 x 350	1000	70,04
5126	300 x 400	1000	94,76



Zaščitne ovojnice

- Zaščitne ovojnice proti udarcem, zagotavljajo pošiljki med prevozom, visoko stopnjo zaščite, pred poškodbami.
- Širok razpon velikosti, vam omogoča izbiro, najbolj ustrezne velikosti za vašo pošiljko.
- Notranji del zaščitne ovojnice je iz mehurčkaste folije, ki ščiti vašo pošiljko pred udarci, vibracijami in vlažnostjo, zunanji del ovojnice pa je iz papirja, ki zagotavlja večjo čvrstost.

Uporaba:

pošiljanje katalogov, zgoščenke, nakita, zdravil, rezervnih delov in ipd.

Prednosti:

nizka teža, zato nižji stroški pošiljanja in izjemna zaščita pred poškodbami pošiljke.



TIP	NOTRANJE MERE (mm)	ZUNANJE MERE (mm)	TEŽA (g)	KOMADOV V PAKIRANJU	CENA (Euro)
3306	120 x 215	140 x 225	12	200	37,08
3307	180 x 265	200 x 275	21	100	22,66
3308	220 x 265	240 x 275	25	100	32,96
3309	220 x 340	240 x 350	31	100	35,02
3310	240 x 340	260 x 350	34	100	38,11
3311	300 x 445	320 x 455	26	50	20,60
3312	165 x 175	175 x 185	15	100	20,60

STRETCH FOLIJA IN DRŽALA

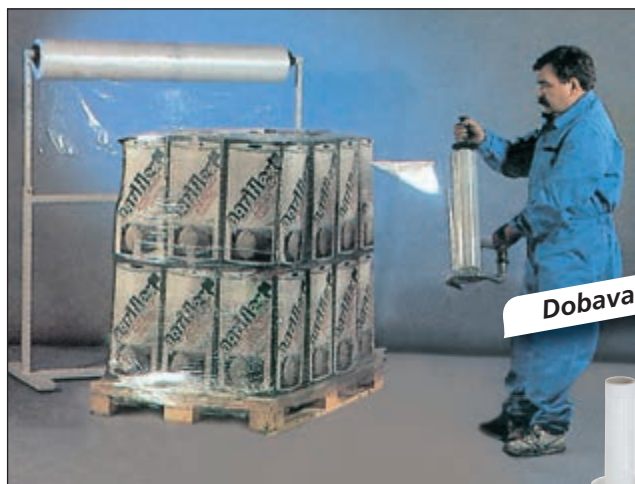

Folija
Tip: 0062

Dobava na kratek rok



Folija
Tip: 0063



Plastično držalo
Tip: 0064

Kovinsko držalo
Tip: 0065

Raztegljive folije ▶

- Odlikuje se po izjemni moči in možnosti preoblikovanja.
- Poskrbi za embalažo, ne samo odpadkov, lahko tudi na primer, na paletah zapakiramo vse vrste krhkega in lahkega materiala, pa vse do težjih materialov.
- Atestirane z državnim testom št. 246, okolju neškodljive z oznako EKO PACK.
- Zmanjšujejo stroške energije na minimum.
- Zaščitijo blago pred mehanskimi poškodbami, zunanjimi vplivi in izpadanjem med prevozom.

TIP	NAZIV	TEŽA (kg)	DEBELINA (μ)	CENA (Euro)
0063	Folija 10 cm	0,3	23	2,37
0062	Folija 50 cm	2,4	23	7,83
0064	Plastično držalo	-	-	9,89
0065	Kovinsko držalo	-	-	55,62



Raztegljiva folije strojna ▲

Tip: 3565, 3566

- Primerna za uporabo v pakirnih strojih. Večja teža in dolžina folije navitja, zmanjšuje pogostost sprememb folije. Raztegljivost folije občutno zmanjša porabo, s čimer se zmanjša stroške pakiranja.

Tehnične karakteristike:

Tip	3565	3566
Debelina (μ)	23	30
Širine (mm)	500	500
Teža (kg)	cca 16	cca 16
Barva	prozorna	prozorna

67,98 €

77,04 €



Prekrivna folija ▲

Tip: 3567

- Uporablja se za pokrivanje zgornjih delov palet. S pravilno uporabo zaščitimo palete pred prahom, vlago in puščanjem vode. Prekrivna folija je proizvedena iz polietilena. Dobava v zvitkih s perforacijo do 1600 mm, za enostavno ločevanje listov dimenzije 1600 x 1200 mm.

Tehnične karakteristike:

Tip	3567
Debelina (μ)	30
Gl. mere	250 listov / 1600 x 1200 mm
Barva	prozorna

49,44 €

STISKALNICE ZA ODPADKE TRAKOVI



Tip: 3900

Zmanjšanje volumna na cca 20%

Ročna stiskalnica za pločevinke

- Namenjena za ročno stiskanje pločevink od barv, olj, topil ipd.
- Nujno potrebna montaža na steno iz polne opeke, betona, ipd. Izpod stiskalnice svetujemo postavitev zbirne kadi, za zbiranje embalažnih odpadkov. Tip: 7051.
- Največje mere pločevink za stiskanje: valjaste: do \varnothing 230 mm in dolžine 330 mm trgu ($\text{š} \times \text{v} \times \text{d}$): 160 x 160 x 240 mm.
- Dolžina ročaja: 770 mm.

- 31,5 kg
- 348 x 353 x 365/1008 mm



Trakovi za vezanje Tip: 6656

- Odlična trdnost, odpornost na zunanje vplive.
- Primerna za obe vrsti stiskalnic.

Parametri:

- zavitek 500 m
- širina 8 mm
- notranji premer 75 mm
- moč 2400 N.

Dodatna možnost pakiranja stiskane embalaže v polietilenske vrečke.



Praktičen prikaz.



Ekosack 40 Tip: 5256

- Uporablja se za stiskanje papirja, platna, plastike, pločevink s tankimi stenami, itd.
- Odlično za mala in srednje velika podjetja, ki se borijo s problemom skladiščenja in predelavo odpadkov.
- S stiskalnico se lahko naroči več premičnih zabojnikov in se poenostavi razvrščanje in ravnanje z odpadki.
- Z zmanjšanjem količine odpadkov, se ustvari prihranke pri stroških za odvoz.
- Poudarek je velika moč in enostavno delo.
- Ne potrebuje izgradnje samostojnega temelja, dovolj je le ravna, trdna podlaga.
- Enostavna električna napeljava.

TIP	NAZIV	MERE (mm)	TEŽA PAKETA (kg)	MERE PAKETA (mm)	ČAS STISK.	MAKS. SILA STISK.	PRITISK STISK.	POGON	CENA (Euro)
5256	Ekosack 40	815 x 550 x 1770	290	620 x 400 x (300 - 700)	2 m/min.	4 t	165 kPa	1,1 kW/3 x 380 V/50 Hz	6 180,00
5139	Samostojni mobilni rezervni zabojnik								1 153,60

Stiskalnica z dvema komorama

- Stiskalnica ima močno, stabilno konstrukcijo komore za stiskanje, na kateri je drsno nameščen bat za stiskanje. Potisk sile se doseže s hidravličnim cilindrom z možnostjo regulacije sile, ki garantira dolgoročno zanesljivost pri doseganju visokega specifičnega pritiska.
- Prostor za stiskanje se polni od zgoraj. Sestava prednjih vrat in izmet paketa, omogočata enostaven prevzem stisnjene paketa iz komore. Konstrukcija komore omogoča 4 in 2x vezanje paketa s PE trakom ali žico.
- Stiskalnica je koncipirana z možnostjo povečanja števila modulov (komorne za stiskanje) na enoto dela (povečanje zmogljivosti stiskalnice z minimalnim vložkom).



Ekopack 50.2 Tip: 3533

- Hidravlična stiskalnica s silo stiskanja 5 ton (1/2 palete), namenjena za trgovine, zbirne centre, odkupne postaje sekundarnih surovin, super markete, skladišča, mala, srednja in velika podjetja.

TIP	3533
Zunanje mere (d x š x v)	1950 x 950 x 1950 mm
Mere paketa (d x š x v)	750 x 550 x (300-700) mm
Teža paketa	maks. 100 kg
Maks. sila stiskanja	5 t \pm 5 %
Pritisk stiskanja	1,3 kg/cm ²
Dimenzije komore za stiskanje ($\text{š} \times \text{g} \times \text{v}$)	750 x 550 x 900 mm
Volumen komore	0,371 m ³
Tip komore za stiskanje	z izmetom
Število komor za stiskanje	2
Številom mest za vezanje	3
Trajanje ciklusa stiskanje	25 s
Moč/napetost	1,1 kW / 3 x 380 V / 50 Hz
Stopnja zaščite	IP 54
Pogon stiskalnice	hidravlični
Teža naprave	630 kg

DVIŽNE PLATFORME

- Ročna hidravlična dvigala olajšajo delo z težkimi bremenmi.
- Zagotavljajo višjo raven varnosti dela.
- Lahko izbirate med dvema položajema kratkega dvigala.

- Štiri kolesa omogočajo preprosto premikanje dvigala.
- V primeru potrebe, je možno dvigalo zložiti in tako prihraniti prostor pri prevozu ali skladiščenju.



Tip: 6442



Tip: 6443

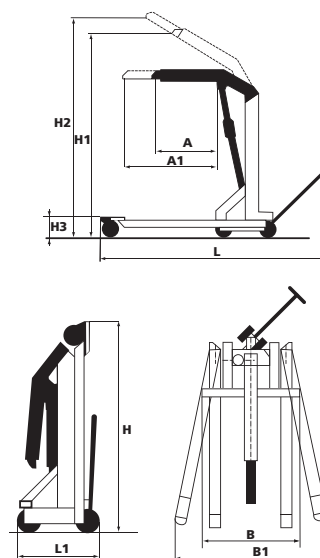

TIP		A (mm)	A1 (mm)	B (mm)	B1 (mm)	H (mm)	H1 (mm)	H2 (mm)	H3 (mm)	L (mm)	L1 (mm)		CENA (Euro)
6442	500 kg	1345	835	530	950	1630	2150	2500	165	1600	630	95 kg	1 689,20
6443	1200 kg	1165	810	960	1400	1950	2325	2500	250	2680	810	241 kg	2 884,00



Tip: 3265



Tip: 3266



Tip: 3267

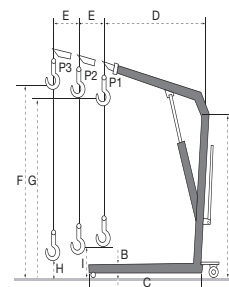

TIP	NOSILNOST (kg)			MERE (mm)									ŠIRINA (mm)	TEŽA (kg)	CENA (Euro)
	P1	P2	P3	A	B	C	D	E	F	G	H	I			
3265	500	425	350	1354	165	1582	897	102	2080	1920	130	330	960	75	782,80
3266	1000	800	700	1597	90	1749	1231	150	2450	2320	-	280	1100	115	947,60
3267	2000	1700	1500	1626	208	1911	1293	150	2490	2330	-	250	1170	165	1 194,80

PLATFORMA ZA DVIG

Tip: 3268
- nosilnost 150 kg



Tip: 3269
- nosilnost 300 kg



Tip: 3270



Tip: 3271



Tip: 3273



Tip: 3272

TIP	NOSILNOST (kg)	MERE MIZE d x š (mm)	VIŠINA MIZE (mm)	VIŠINE ROČKE (mm)	PREMER KOLES (mm)	DVIG/SPUST (mm)	TEŽA (kg)	CENA (Euro)
3268	150	700 x 450	220 / 720	950	100 x 25	28x	46	412,00
3269	300	815 x 500	285 / 880	990	125 x 40	27x	77	525,30
3270	500	815 x 500	285 / 880	990	125 x 40	27x	81	576,80
3271	750	1000 x 510	420 / 990	990	147 x 50	45x	125	700,40
3272	1000	1016 x 510	380 / 990	980	127 x 50	82x	140	731,30
3273	350	910 x 500	355 / 1300	975	125 x 40	53x	105	659,20



◀ Hidravlično dvigalo za dvigovanje sodov

Tip: 3040

- Enostaven hidravlični mehanizem, s stopalko za upravljanje.

- Višina dviga 45 cm.

250 kg

Omogoča enostavno dviganje ali spuščanje sode za zbiranje tekočin.

Nepogrešljivo pri delu s kovinskimi sodi

1 297,80 €



Dvigovanje sode – horizontalno Tip: 7079



Dvigovanje sode – vertikalno Tip: 7078



- Izdelki so namenjeni za delo s kovinskimi sodi, ker bi bil drugače to dolgotrajen, težak in nevaren proces.
- Klešč se ne da uporabljati če so sodi zelo deformirani in uporaba ni varna.
- Vse vrste dviznih naprav so certificirane s strani državne službe za testiranje.

TIP	NOSILNOST (kg)	MERE TOVORA (mm)	CENA (Euro)
7078	320	Ø 572	158,62
7079	320	dolžina 900	152,44
7080	320	Ø 572, višina 885	515,00

Klešče za sode Tip: 7080

Zaustavljanje klešč v odprtem položaju.



Klešče omogočajo fiksiranje sode v poljubnem položaju.



Horizontalni nosilec Tip: 6435 ▼

- Dodatna naprava za viličar za visoki dvig.
- Narejena za delo s kovinskimi sodi do prostornine 216,5 lit., v ležečem položaju (vodoravna os soda).
- Naprava zmanjšuje tveganje poškodb in nadomesti težko fizično delo.
- Ščiti sode pred mehanskimi poškodbami.

515,00 €



Vertikalni nosilec Tip: 6436 ▼

1 297,80 €

- Dodatna naprava za viličar za visoki dvig.
- Narejen za delo s kovinskimi sodi do prostornine 216,5 lit., v stoječem položaju (navpična os soda).
- Naprava zmanjšuje tveganje poškodb in nadomesti težko fizično delo.
- Avtomatski prijem sode, razen voznika viličarja, ni potrebno sodelovanje drugega delavca.
- Prijem sode, s vpenjalnimi čeljustmi, za zgornji rob.



Platforma za montažo ▼

Tip: 6441

- Dodatna naprava za viličar za visok dvig.
- Primeren za delo na višini, s pomočjo viličarja za visok dvig.

- 105 kg
- 1200 x 800 x 1860 mm
- 180 kg



Viličar za sode ▼

Tip: 3413

- Idealen za delo s sodi: transport, zlaganje in razkladanje.
- Položaj sode se opravi z ročnim obračanjem. Sod se lahko obrača za 180°.
- Višina dviga: 1425 mm.

- 155 kg
- 1190 x 1000 x 2020 mm
- 350 kg



PALETNI VOZIČKI

- Namenjen je za manipuliranje z paletami dimenzij 1200 x 800 mm, po želji 800 x 600 mm, višina (od tal), 100 mm.
- Robusten okvir se naslanja na eni strani na gibljiv podvoz, na drugi pa na mala vodeča kolesa.
- Z gibom ročaja gor-dol se vključi hidravlika, ventil ima tri položaje: 1 dvig, 2 nični položaj, 3 spust.

Voziček za palete s kolesi iz poliamida Tip: 5253



Voziček za palete s kolesi iz poliamida Tip: 5253-P

Poliuretanska kolesa so predvsem ustrezna tam, kjer se zahteva tiho in neprekinjeno delovanje, medtem, ko izpolnjujejo zahtevo po izredno trpežnih kolesih. Primerna so tudi za mesta z težkimi obratovalnimi pogoji in uporabna v prostorih, kjer ne želijo sledov na podu.



Krmilna kolesa Ø 200 mm

- Lita platišča koles.
- Poliuretanski obroč zagotavlja neprekinjeno delovanje.
- Visoka odpornost na obrabo.
- Temperaturna odpornost od -20 °C do +75 °C.



Kolesa na vilicah Ø 80 mm

- Obroči na kolesih iz poliuretana.
- Tandem kolesa na viličarju zagotavljajo tiho in hitro vožnjo na neravnih površinah.
- Visoka temperaturna odpornost in odpornost na naftne derivate.

Voziček za palete s gumijastimi kolesi Tip: 5253-G



Krmilna kolesa Ø 200 mm

- Lita platišča koles.
- Gumijasti obroč zagotavlja tiho delovanje.
- Temperaturna obstojnost od -10 °C do +60 °C.



Kolesa na vilicah Ø 80 mm

- Obroči na kolesih iz poliuretana.
- Tandem kolesa na viličarju zagotavljajo tiho in hitro vožnjo na neravnih površinah.
- Visoka temperaturna odpornost in odpornost na naftne derivate.

od 525,30 €

Kolesa iz gume so primerna za uporabo na manj ravnih površinah ali za uporabo, s potrebo po tih vožnji. Varujejo tla in blažijo udarce.



TIP	NAZIV	KOLESA ZA VODENJE	ŠIRINA/VIŠINA VILIC (mm)	VIŠINA DVIGA (mm)	TEŽA (kg)	NOSILNOST (kg)	CENA (Euro)
5253	Ročni nizkotalni voziček	poliamid	160/1150	85-200	67	2000	525,30
5253-P	Ročni nizkotalni voziček	poliuretan	160/1150	85-200	67	2500	535,60
5253-G	Ročni nizkotalni voziček	guma	160/1150	85-200	67	2500	535,60

SPECIJALNI VOZIČKI ZA PALETE

Viličarji za palete z nadstandardno dolžino vilic ►

- Tip: 3102** – dolžina vilic 800 mm, **Tip: 3103** – dolžina vilic 1500 mm
- Ta viličar je kot standardni, namenjen za delo z različnimi paletami.
 - Na eni strani ima viličar vrtljiv podvoz, na drugi strani pa vodeča kolesa.
 - Hidravlični dvigni premik ročice je v smeri gor in dol.
 - Viličar z vilicami dolžine 800 mm, se uporablja v tesnih prostorih, npr. na transportni površini tovornjaka ali vagona. Dolžina vilic 1500 mm olajša delo s paletami velikih dimenzij.

**dolžina vilic
800/1500 mm
nosilnost
2000/3000 kg**

Nizko profilni paletni voziček ▼

Tip: 4672

- Voziček je namenjen predvsem manipulaciji palet, ki imajo minimalni spodnji profil.
- Minimalna višina vilic je 51 mm, največ 161 mm.
- Paletni voziček se standardno dobavlja s poliuretanskimi kolesi.



Viličar za palete nosilnosti 3 tone ▲

Tip: 3104

- Od standardnega viličarja se razlikuje, le z večjo nosilnostjo, vse do 3 tone.
- Delovanje in oprema koles je enaka, kot pri predhodnih tipih.

Viličar z možnostjo gibanja v štiri smeri ►

Tip: 3105

- To je viličar z ročnim premeščanjem, za nizko dviganje, namenjen za transport EU palet.
- Viličar je zasnovan tako, da se premakne v dveh medsebojno horizontalnih smereh. Višina vilic iz osnovnega položaja na višino 172 mm nad površino tal (12x dvig ročke) in viličar se bo gibal samo v vzdolžni smeri, to je naprej in nazaj. Pri dvigovanju vilic, do višine 198 mm nad površino tal, bo mehanizem podvozja omogočil še gibanje v prečni smeri.
- Uporabnik viličarja, obrne viličar z vodečimi kolesi za 90 stopinj v želeno smer in blokira vožnjo z zatičem, da ne pride, do prostega gibanja. Zdaj je viličar pripravljen za premikanje v prečni smeri (horizontalni premik osnove) levo in desno.
- Uporaba tega viličarja je zelo široka, kot pri standardnem nizkem dvigovanju.
- Pogoji za varno in zanesljivo delovanje, so trdna in ravna tla, brez jam in ovir.

- Voziček je opremljen s kompaktnim hidravličnim agregatom, katerega vzvod deluje z ročnim gibanjem (gor in dol), medtem, ko se spuščanje izvaja z ročko, ki se nahaja na vlečni osi. Ročka ne služi samo za spuščanje, ampak se uporablja za spremembo položaja, z nastavitvijo v nevtralni položaj, kadar se mora premakniti gred, brez dviga viličarja, ali v postavljanje v položaj za dviganje, kadar se v funkcijo postavi gred za dvig.



TIP	NAZIV	ŠIRINA/DOLŽINA VILIC (mm)	ŠIRINA/DVIGANJA VILIC (mm)	TEŽA (kg)	NOSILNOST (kg)	CENA (Euro)
3102	Viličarji za palete z dolžino vilic 800 mm	160/800	540/85/200	73	2000	535,60
3103	Viličarji za palete z dolžino vilic 1500 mm	160/1500	540/85/200	79	2000	793,10
3104	Viličar za palete nosilnosti 3 tone	160/1150	540/85/200	89	3000	556,20
3105	Viličar z možnostjo gibanja v štiri smeri	160/1150	540/85/200	92	1500	865,20
4672	Nizko profilni paletni voziček	160/1150	540/85/200	86	1500	914,64



Ročni voziček za palete BT

Tip: 4695

- Enostavno upravljanje z majhno mišično obremenitvijo.
- Zelo varen, z zmanjšanim tveganjem za poškodbe.
- Opremljen z ohišjem, kot tudi z mazanjem za učinkovito vzdrževanje.
- Lahkotno spuščanje, s pomočjo upravljanja, s konicami prstov.
- Nerjaveči ventil za izpuščanje, zagotavlja zanesljivo hidravliko.
- Široka kolesa za enostavno mobilnost.
- Zaradi zelo trdnega jekla, iz katerega je narejena šasija, je voziček kompakten, robusten in lahek.
- Dokazano z najnižjimi stroški na trgu.

Ročni voziček za palete BT z visokim dvigom

Tip: 4696

- Voziček dvigne paleto že po prvem gibu ročice (gor-dol), v nekaj sekundah.
- Namenjeno za uporabo pri kjer je frekvenca dvigov zelo pogosta.

Do življenjska garancija na okvir

MADE IN SWEDEN

Voziček za dvigovanje BT z lažjim gibanjem

Tip: 4697

- Voziček za palete bo zmanjšal vaš trud pri delu z težkimi paletami, kar za 70% v primerjavi z običajno izvedbo.
- Sistem deluje v obe smeri in se aktivira z ročico za upravljanje. Omogoča obvladovanje težkih bremen in olajšuje delo osebja, zlasti pri obvladovanju neravnega terena.
- Edinstvena rešitev za zahtevne primere.
- Lahka in precizna namestitev težkega bremena.
- Tekoče gibanje na neravnih površinah in pragovih.
- Visoko ergonomski rešitev, zmanjša obremenitev rok, ram in hrbta.
- Povečuje produktivnost.
- Upravljalna poliuretanska kolesa Ø 175 x 60 mm.
- Najlon kolesa na vilicah Ø 85 x 100 mm.

Napravil bo prvi korak, namesto Vas!

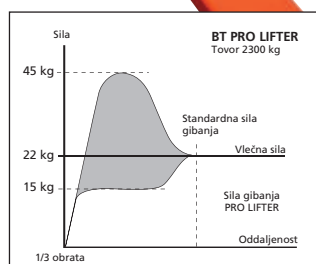

MADE IN SWEDEN

TIP	NAZIV	KOLESA	ŠIRINA/DOLŽINA VILIC (mm)	MAKS. DVIG (mm)	TEŽA (kg)	NOSILNOST (kg)	CENA (Euro)
4695	Voziček BT 2300	poliuretan	520 / 1150	200	63	2300	762,20
4696	Voziček z visokim dvigom	poliuretan	520 / 1150	200	63	2300	824,00
4697	Voziček z lažjim gibanjem	poliuretan	520 / 1150	200	63	2300	1 278,20
3458	Paletar s AKU pogonom	poliuretan	540 / 1150	200	160	1500	4 223,00



Lažje več ne gre!

Nizko dvižni paletar z AKU pogonom

Tip: 3458

- Paletnik nizko dvižni z AKU pogonom, je zasnovan na standardni paleti.
- Ena od prednosti tega izdelka je baterijski pogon, kar omogoča delo tudi v težkih delovnih pogojih.
- Regulacija hitrosti vožnje je nepolarna, podobno kot pri visoko in nizko dvižnih AKU viličarjih.
- Nadstandardna nosilnost palete 1500 kg z AKU pogonom.
- Motor 0,4 kW, akumulator 12 V / 40 Ah.
- Paletar je opremljen z elektromagnetno zavoro.

BATERJSKI VOŽIČKI



- Ročno vodeni baterijski vozički so idealna varianta za maloprodajo, manjšo proizvodnjo, servise ali vozila s hidravličnim čelom.
- Predvideni za prostore, kjer so ravna tla.

◀ Ročno vodeni paletni vozički

Tip: 4693

- Uporabni na vseh mestih, na katerih se uporabljajo običajni paletni vozički.
- Majhna teža in dimenzije olajšajo delo v zaprtih prostorih.
- Dobra manipulacija in visoka stabilnost, zagotavlja konceptni stik s tlemi na 5 točkah.
- Voziček je opremljen z vgrajenim polnilcem. Podvozje je 700 mm, ožji od EU palete. Voziček je dolg (brez vilic) le 420 mm. Kolesa na zaključku vilic, so standardna oprema.

MADE IN SWEDEN

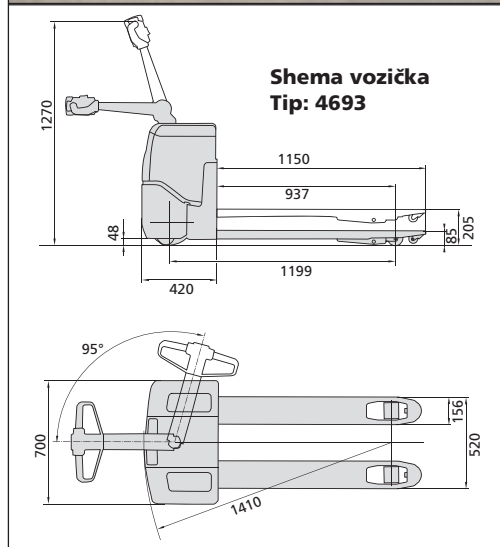

TIP	4693	4694
Nosilnost (kg)	1300	1000
Teža brez baterije (kg)	200	420
Hitrost vožnje (km/sat) s/brez	4/5,5	4,3/5,4
Kolesa	poliuretan/vulkolan	poliuretan/vulkolan
Delavna/parkirna zavora	elektromagnetna	elektromagnetna
Kapaciteta baterije (Ah)	50	63
Teža baterije (kg)	2 x 20	2 x 23
Napetost (V)	2 x 12	2 x 12
Cena (Euro)	6 798,00	9 187,60



◀ Ročno voden visoko dvizni voziček

Tip: 4694

- Spreten voziček za zlaganje palet.
- Idealen za manipulacijo v trgovinah, za dvigovanje lažjih bremen.
- Majhna velikost (širina šasije samo 700 mm), omogoča enostavno manipulacijo in v majhnih prostorih.
- Opremljeni z vgrajenim polnilcem gel baterij, brez vzdrževanja. Voziček lahko uporabimo kot mizo.
- Opremljen z nosilcem Simplex, z dvigalno višino 1580 mm.

MADE IN SWEDEN

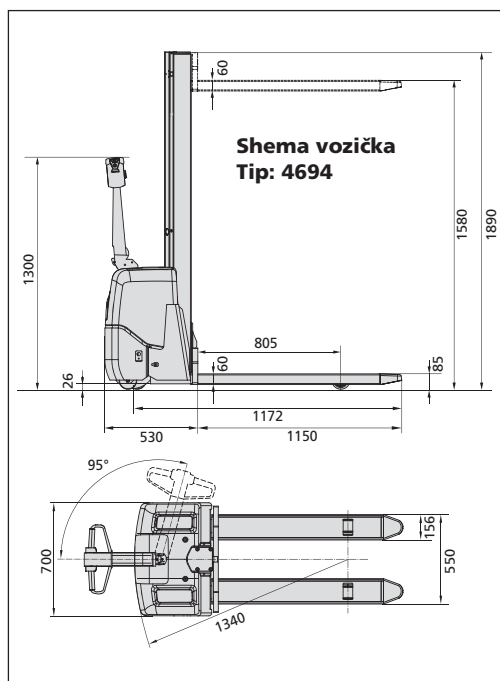

VILIČAR ZA VISOKO DVIGANJE



Viličar – VZV Tip: 5508

- Pomembno olajšuje delo v skladiščih, za odpremo blaga ali pa neposredno iz proizvodnih strojev.
- Pri dvigovanju nad 400 mm, se v tla upirajo oporniki, s čimer se izboljša prečna stabilnost viličarja.



Ročni viličar – varianta z električnim dviganjem ▲

Tip: 3457

- Dvigovanje bremena lahko opravi na dva načina – ročno ali električno.
- Spuščanje tovora se opravi ročno. Zunaj nameščena baterija in polnilnik, omogočata nizko težišče in s tem odlično upravljanje viličarja.
- Motor za dvig 0,8 kW, baterija 12 V, 60 Ah.



◀ Lahki viličar za visoko dviganje

Tip: 3275

- Preprost in enostaven za uporabo.
- Majhna teža viličarja – možnost uporabe pri razkladanju iz dostavnih vozil.
- Dviganje s pomočjo nožnega pedala.
- Zaščita pred preobremenitvijo, s pomočjo tlačnega ventila.
- Viličar je varen za uporabo, zahvaljujoč stabilni in robustni konstrukciji.

▶ Ročni viličar za visoko dviganje

Tip: 3276, 3277

- Preprost in enostaven za uporabo.
- Ročni viličar z značilno kompaktno, čvrsto in precizno konstrukcijo.
- Najnovejša razvojna tehnologija – hidravlika z kvalitetnim tesnjenjem.
- Viličar je varen za delo z minimalnim naprezanjem pri dvigovanju bremena.



TIP	GL. MERE d x v x š (mm)	VIŠINA OD TAL DO ZG. POVRŠINE DVIŽ. VILIC min./maks. (mm)	DOLŽINA KRAKA VILIC (mm)	NOSILNOST (kg)	TEŽA (kg)	CENA (Euro)
3275	650 x 600 x 1425	85/1200	650	400	81	947,60
3276	1642 x 740 x 1980	85/1600	1150	500	196	1 318,40
3277	1642 x 740 x 1980	85/1600	1150	1000	196	1 380,20
5508	1480 x 568 x 1210	85/800	1140	1000	105	906,40
3457	1570 x 540 x 1225	85/800	1170	1000	169	2 781,00

VISOKO DVIŽNI VILIČAR VOŽIČEK S TEHTNICO



◀ Viličar za visoko dviganje – ročni Tip: 6105

- Namenjeni so za manipulacijo palet, transportnih platform ali drugih naprav, ki imajo minimalno višino odprtine za sprejem 99 mm in najmanjšo širino 509 mm.
- Pri dviganju bremena, je potrebno viličar blokirati z zavoro ali zatičem.
- Varno delo z viličarjem je mogoče le, na trdi in ravni podlagi.



Viličar za visoko dviganje ▶ – akumulatorski Tip: 6106

- Baterijsko napajanje, viličar je namenjen za delo z blagom na EU paleti ali podobni. Maksimalne teže do 1000 kg.
- Viličar je opremljen z majhnim pogonskim akumulatorjem, napetosti 12 V in kapaciteto 135 Ah.
- Delo brez polnjenja 1–2 delovne izmene.

TIP	GL. MERE d x v x š (mm)	VIŠINA OD TAL DO ZGORNE VIŠINE VILIC (mm)	DOLŽINA KRAKA VILIC (mm)	NOSILNOST (kg)	TEŽA (kg)	CENA (Euro)
6105	1830 x 1990 x 810	min. 90, maks. 1600	1180	1000	310	3 213,60
6106	1830 x 1990 x 810	min. 90, maks. 1600	1180	1000	342	4 635,00

Nizko dvižni viličar za palete s tehtnico ▶

Tip: 3101 Cena: 1 998,20 €

Tip: 4671 Cena: 2 472,00 €

Voziček za palete s tehtnico in pisalo

- Nizko dvižni viličar s tehtnico je namenjen premeščanju in manipulaciji materiala, ki je že na transportnih platformah ali paletah. Enostravna uporaba in možnost sočasne kontrole teže transportiranega materiala, vam olajša delo.

Prednosti viličarja so:

- enostavno upravljanje
- lahko odčitavanje podatkov o teži na ekranu
- majhna teža viličarja, lažje delo (128 kg)
- garancija 6 mesecev.

Tehnični podatki:

tehtanje do 2000 kg
tehtanje najmanj 1 kg
preciznost tehtnice 0,1 %
dviganje 115 mm min.
višina od tal 90 mm
dolžina krakov 1220 mm
širina krakov 178 mm
skupna širina viličarja 568 mm



TRANSPORTNA KOLESA S KOVINSKIMI DISKI

Hitri roki dobave



Fiksna kolesa









Vrtljiva kolesa



Vrtljiva kolesa z zavoro

od 7,21 €







- Ponudba vključuje osnovne vrste koles standardne izvedbe – fiksna, vrtljiva, vrtljiva z zavori, najbolj prodajane v velikosti od premera 80 do 200 mm.
- Kolesa so sestavljena iz pocinkanega jeklenega diska z gumijastim obročem.
- Kovinski nosilec za pritrnitev je površinsko zaščiten s cinkanjem.
- Ta kolesa se pogosto uporabljajo v proizvodnji transportnih vozičkov, premičnih miz in omar, v gradbeništvu ipd.

	TIP	 (mm)	 (mm)	 (kg)	 (mm)	 (mm)	 (mm)	 (mm)	CENA (Euro)
Fiksni	6000	80	30	70	108	80 x 60	103 x 85	9	7,21
	6001	100	30	70	128	80 x 60	103 x 85	9	7,62
	6002	125	37	100	155	80 x 60	103 x 85	9	9,27
	6003	160	40	135	200	105 x 80	137 x 115	11	14,42
	6005	200	50	205	240	105 x 80	137 x 115	11	18,13
Vrtljivi	6006	80	30	70	108	80 x 60	105 x 85	9	7,21
	6007	100	30	70	128	80 x 60	105 x 85	9	7,62
	6008	125	37	100	155	80 x 60	105 x 85	9	9,48
	6009	160	40	135	200	105 x 80	137 x 105	11	18,95
	0919	200	50	205	240	105 x 80	137 x 105	11	14,42
Vrtljivi z zavoro	6011	80	30	70	108	80 x 60	105 x 85	9	10,92
	6012	100	30	70	128	80 x 60	105 x 85	9	11,54
	6013	125	37	100	155	80 x 60	105 x 85	9	13,60
	6014	160	40	135	200	105 x 80	137 x 105	11	24,72
	0918	200	50	205	240	105 x 80	137 x 105	11	18,54

TRANSPORTNA KOLESA S PLASTIČNIMI DISKI









- V ponudbi so navedene osnovne izvedbe koles: trdna, fiksna, vrtljiva, vrtljiva z zavoro.
- Kolesa so narejena iz plastičnega diska z gumijastim obročem.
- Kovinski nosilec za pritrditev je površinsko zaščiten s cinkanjem.
- Ta kolesa so alternativa za kolesa z jeklenimi diski.
- Enako kot jeklena disk kolesa imajo tudi ta pogosto uporabo v prostorih za delo z materialom.

	TIP	 (mm)	 (mm)	 (kg)	 (mm)	 (mm)	 (mm)	 (mm)	CENA (Euro)
Fiksni	6340	80	35	70	108	80/77 x 60	103 x 85	9	7,00
	6341	100	35	75	128	80/77 x 60	103 x 85	9	7,62
	6342	125	37	100	155	80/77 x 60	103 x 85	9	8,65
	6343	160	40	135	200	105 x 80/75	137 x 115	11	15,66
	6344	200	50	205	240	105 x 80/75	137 x 115	11	18,13
Vrtljivi	6345	80	35	70	108	80/77 x 60	105 x 85	9	6,80
	6346	100	35	75	128	80/77 x 60	105 x 85	9	7,00
	6347	125	37	100	155	80/77 x 60	105 x 85	9	8,65
	6348	160	40	135	200	105 x 80/75	137 x 105	11	18,54
	6349	200	50	205	240	105 x 80/75	137 x 105	11	18,54
Vrtljivi z zavoro	6350	80	35	70	108	80/77 x 60	105 x 85	9	10,30
	6351	100	35	75	128	80/77 x 60	105 x 85	9	10,71
	6352	125	37	100	155	80/77 x 60	105 x 85	9	11,33
	6353	160	40	135	200	105 x 80/75	137 x 105	11	22,66
	6354	200	50	205	240	105 x 80/75	137 x 105	11	28,84

TRANSPORTNA POLIAMIDNA KOLESA



- V ponudbi so navedene osnovne izvedbe koles: fiksna, vrtljiva, vrtljiva z zavoro.
- Sestavljena so iz poliamidnih koles in pocinkanega jeklenega nosilca za pritrditev.
- Kolesa so primerna za uporabo na gladkih površinah.
- Prednost te izvedbe je, večja nosilnost.

	TIP	 (mm)	 (mm)	 (kg)	 (mm)	 (mm)	 (mm)	CENA (Euro)
Fiksni	6355	80	34	200	108	80/77 x 60	103 x 85	5,15
	6356	100	36	200	128	80/77 x 60	103 x 85	5,36
	6357	125	40	275	155	80/77 x 60	103 x 85	6,18
	6358	160	40	350	200	105 x 80/75	137 x 115	13,80
	6359	200	46	350	240	105 x 80/75	137 x 115	13,80
Vrtljivi	6360	80	34	200	108	80/77 x 60	105 x 85	7,83
	6361	100	36	200	128	80/77 x 60	105 x 85	8,03
	6362	125	40	275	155	80/77 x 60	105 x 85	9,89
	6363	160	40	350	200	105 x 80/75	137 x 105	18,54
	6364	200	46	350	240	105 x 80/75	137 x 105	19,78
Vrtljivi z zavoro	6365	80	34	200	108	80/77 x 60	105 x 85	8,86
	6366	100	36	200	128	80/77 x 60	105 x 85	8,86
	6367	125	40	275	155	80/77 x 60	105 x 85	15,66
	6368	160	40	350	200	105 x 80/75	137 x 105	26,78
	6369	200	46	350	240	105 x 80/75	137 x 105	26,78

KOLESA S PNEVMATIKAMI

Kolesa s pnevmatikami na kovinskem disku







- Največja uporaba je predvsem v proizvodnji in pri drugih različnih uporabnikih.
- Na voljo so s fiksnimi ali vrtljivimi kolesi ter kolesa brez nosilca za pritrnitev
- Primerno za neraven teren.



Tip: 6737

Tip: 6738

Tip: 4983

TIP	 (mm)	 (mm)	 (kg)	 (mm)	 (mm)	 (mm)	IZVEDBA	CENA (Euro)
6737	260	85	130	300	140 x 140	10	fikсни	51,50
6738	260	85	130	300	140 x 140	10	vrtljivi	67,98
4983	260	85	130	300	140 x 140	10	vrtljivi z zavoro	96,82

Kolesa s pnevmatikami na kovinskem ali plastičnem disku

- Uporaba pri vozičkih za transport blaga in vozičkih za sode, itd.





Tip: 6020

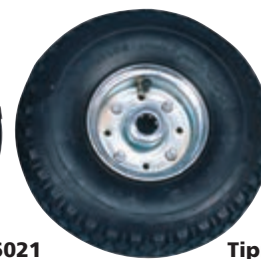

Tip: 6021



Tip: 6022

TIP	 (mm)	 (mm)	 (mm)	NOSIVOST (kg)	DISK	LEŽAJ	CENA (Euro)
6327	200	50	20	80	plastični	igličasti	14,42
6020	260	85	20	200	plastični	drsní	16,48
6021	260	85	20	200	plastični	igličasti	18,33
6022	260	85	20	150	kovinski	igličasti	13,60
6328	300	100	20	150	plastični	drsní	23,69
6329	300	100	20	150	kovinski	drsní	27,81
6330	400	100	20	150	plastični	igličasti	29,87
6331	400	100	20	200	kovinski	kroglični	38,11



Kolesa z gumijastim obročem

Tip: 3013 – najpogosteje uporabljeno kolo pri plastičnih posodah 120 i 240 lit.



Tip: 3013

Kolesa z gumijastim obročem

TIP	 (mm)	 (mm)	 (mm)	CENA (Euro)
3013	200	22	48	2,68

Gred

TIP	PREMER (mm)	DOLŽINA (mm)	POVRŠINSKA ZAŠČITA	CENA (Euro)
6023	21,4	455	cinkana	6,18
6024	21,4	550	cinkana	7,21

KOLESA ZA STROJE















Kolesa za pritrditev z vijaki

- Ponudba plastičnih koles z gumijastim obročem.
- Kolo je opremljeno s pocinkanim jeklenim nosilcem z možnostjo pritrditve z vijaki.
- Kolesa se uporabljajo za naprave in stroje.

Kolesa za pritrditev z zakovico

- Plastična kolesa z gumijastim obročem.
- Pocinkan jeklen nosilec kolesa z zaključkom za pritrditev z zakovico.
- Najpogostejša uporaba pri napravah in strojih.





Kolesa za pritrditev z vijaki	TIP	 (mm)	 (mm)	 (kg)	 (mm)	 (mm)	 (mm)	 (mm)	IZVEDBA	CENA (Euro)
	6370	50	19	40	700	48/38 x 48/38	60 x 60	6,3	brez zavore	2,58
	6371	75	25	60	100	48/38 x 48/38	60 x 60	6,3	brez zavore	4,33
	6372	50	19	40	70	48/38 x 48/38	60 x 60	6,3	z zavoro	3,30
	6373	75	25	60	100	48/38 x 48/38	60 x 60	6,3	z zavoro	5,97
	6604	100	25	70	125	61,5/56 x 51,5/46,5	77 x 67	8,5	brez zavore	6,80
	6605	125	32	100	160	61,5/56 x 51,5/46,5	77 x 67	8,5	brez zavore	16,89
	6606	100	25	70	125	61,5/56 x 51,5/46,5	77 x 67	8,5	z zavoro	7,21
	6607	125	32	100	160	61,5/56 x 51,5/46,5	77 x 67	8,5	z zavoro	20,60

Kolesa za pritrditvijo z kovico	TIP	 (mm)	 (mm)	 (kg)	 (mm)	 (mm)	 (mm)	IZVEDBA	CENA (Euro)
	6374	50	19	40	70	25	11	brez zavore	2,58
	6375	75	25	60	100	30,5	11	brez zavore	3,50
	6376	50	19	40	70	25	11	z zavoro	3,09
	6377	75	25	60	100	30,5	11	z zavoro	5,36



Kolo skupaj s plastično konstrukcijo







- Nosilec in kolo sta izdelana iz visoko kakovostnih sintetičnih materialov – dvojni kroglični ležaj z vrtljivo glavo. Središčna točka je izdelana iz polipropilena.
- Trak iz sive termoplastične gume, ki ne pušča sledi.
- Ščitnik za zaščito od vlaken.
- Precizni kroglični ležaji.
- Odprtina za varovalko.

Kompletno plastična konstrukcija	TIP	 (mm)	 (mm)	 dyn/stat (kg)	 (mm)	 (mm)	IZVEDBA	CENA (Euro)
	3376	125	32	100/200	161	11	vrtljivi	16,48
	3377	125	32	100/200	161	11	vrtljivi z zavoro	20,60



Kolesa z večjo nosilnostjo od 300 do 500 kg







- Aluminijasti disk, gumijasti obroč, kroglični ležaj.
- Uporabljajo se takrat, ko je potrebna večja nosilnost (kontejnerji, ipd).
- Izvedba z gumijastim obročem, je primerna za neraven teren.

	TIP	 (mm)	 (mm)	 (kg)	 (mm)	 (mm)	 (mm)	 (mm)	CENA (Euro)
Fiksni	6580	160	50	350	200	105 x 80	137 x 115	11	41,20
	6581	200	50	450	240	105 x 80	137 x 115	11	45,32
	6582	250	50	500	290	105 x 80	137 x 115	11	67,98
Vrtljivi	6583	160	50	350	200	105 x 80	137 x 105	11	53,56
	6584	200	50	450	240	105 x 80	137 x 105	11	65,92
	6585	250	50	500	290	105 x 80	137 x 105	11	88,58
Vrtljivi z zavoro	6586	160	50	350	200	105 x 80	137 x 105	11	67,98
	6587	200	50	450	240	105 x 80	137 x 105	11	72,10
	6588	250	50	500	290	105 x 80	137 x 105	11	78,28



Kolesa z večjo nosilnostjo od 700 do 800 kg

- Aluminijasti disk, poliuretan platišče, kroglični ležaj.
- Prednost teh koles je zmogljivost visoke obremenitve.
- Niso primerna za neraven teren.







	TIP	 (mm)	 (mm)	 (kg)	 (mm)	 (mm)	 (mm)	 (mm)	CENA (Euro)
Fiksni	6589	160	50	800	200	105 x 80	137 x 115	11	63,86
	6590	200	50	800	240	105 x 80	137 x 115	11	72,10
	6591	250	55	800	290	105 x 80	137 x 115	11	125,66
Vrtljivi	6592	160	50	800	200	105 x 80	137 x 105	11	78,28
	6593	200	50	800	240	105 x 80	137 x 105	11	88,58
	6594	250	55	800	290	105 x 80	137 x 105	11	144,20
Vrtljivi z zavoro	6595	160	50	800	200	105 x 80	137 x 105	11	98,88
	6596	200	50	800	240	105 x 80	137 x 105	11	109,18
	6597	250	55	800	290	105 x 80	137 x 105	11	152,44

KOLESA ZA STROJE



Kolesa z nosilnostjo 600 kg







- Poliamidno kolo z drsnim ležajem.
- Primerena za živilsko industrijo.

	TIP	 (mm)	 (mm)	 (kg)	 (mm)	 (mm)	 (mm)	 (mm)	CENA (Euro)
Fiksni	6598	200	46	600	240	105 x 80	137 x 115	11	28,84
Vrtljivi	6599	200	46	600	240	105 x 80	137 x 105	11	46,35
Oročna s brzdo	6600	200	46	600	240	105 x 80	137 x 105	11	61,80



Kolesa z nosilnostjo 1000 kg

- Liti disk, poliuretanski obroč, kroglični ležaj.
- Uporaba tam, kjer je potrebna velika nosilnost.







	TIP	 (mm)	 (mm)	 (kg)	 (mm)	 (mm)	 (mm)	 (mm)	CENA (Euro)
Fiksni	6601	200	50	1200	245	105 x 80/75	135 x 110	11	100,94
Vrtljivi	6602	200	50	1200	245	105 x 80/75	135 x 110	11	156,56
Vrtljivi z zavoro	6603	200	50	1200	245	105 x 80/75	135 x 110	11	162,74

TRANSPORTNA KOLESA

Temperaturno odporna kolesa

- Kolesa so izdelane iz materialov odpornih na vročino.
- Toplotna stabilnost -40 °C do +280 °C.
- Kolesa so opremljena s pocinkano jeklenim nosilcem.
- Kolesa so zelo primerna za pekarsko industrijo, kot tudi drugje, kjer je potrebna visoka odpornost na vročino (na primer v lakirnicah).

Velika odpornost na toploto







TIP	 (mm)	 (mm)	 (kg)	 (mm)	 (mm)	 (mm)	 (mm)	IZVEDBA	CENA (Euro)
6743	80	35	100	108	80/77 x 60	105 x 85	9	vrtljivi	16,48
6744	100	35	125	128	80/77 x 60	105 x 85	9	vrtljivi	18,54



Transportna kolesa velike nosilnosti od 600 do 1200 kg

- Kolesa so iz litega železa.
- Varjena konzola robustne konstrukcije.
- Kroglični ležaj.
- Odporno na temperature do 150 °C.







TIP	 (mm)	 (mm)	 (kg)	 (mm)	 (mm)	 (mm)	IZVEDBA	CENA (Euro)
4987	80	46	600	134	60 x 80	11	fiksni	55,62
4988	125	46	800	174	80 x 107	11	fiksni	63,86
4989	200	51	1200	260	80 x 107	11	fiksni	84,46
4990	80	46	600	134	60 x 80	11	vrtljivi	96,82
4991	125	46	800	174	80 x 107	11	vrtljivi	109,18
4992	200	51	1200	260	80 x 107	11	vrtljivi	152,44

Kolesa za paletni voziček

- Kolesa so narejena iz poliamida in poliuretana.
- Primerna za montažo na paletni voziček – viličar.



TIP	 (mm)	 (mm)	 (kg)	 (mm)	IZVEDBA	CENA (Euro)
6378	82	70	900	25	poliamid	6,18
6379	82	70	900	25	poliamid/poliuretana	10,30
6380	82	90	1200	25	poliamid/poliuretana	10,71
6381	175	45	700	25	poliamid	8,24

ALUMINIJASTI VOŽIČKI

- Vozički so izdelani iz kvalitetnega aluminija, zato so zelo lahki.
- S svojo nizko težo pripomorejo k lažjemu delu z težkimi tovari.
- Vozički so opremljeni z varnostnimi ročaji.



Tip: 6546
Voziček standard.



Tip: 6547
Voziček z zložljivo lopato.



Tip: 6548
Voziček za stopnice.

Zložljivi voziček

Uporablja se tam, kjer se voziček pogosto prevaža, ker je zložljiv in vzame malo prostora.



Tip: 6549

- Voziček z nastavljivo višino ročajev.
- V zloženem stanju so dimenzije samo 715 x 412 x 190 mm. Zelo enostavno za prevoz v osebnem avtomobilu.



Tip: 6550

- Transportni voziček, ki je stabilen in ima lahek okvir.
- Lahko se hitro, enostavno zloži in prevaža v osebnem avtomobilu.
- Ima 2 fiksna in 2 vrtljiva kolesa.



Tip: 6551

- Idealen za prevoz prtljage, kovčkov, škatel, torb, ipd.
- Izjemna funkcija je dosežena z združitvijo nerjavečega aluminija in plastičnega materiala.
- Lahko se zloži do 662 x 480 x 55 mm.

TIP	NOSILNOST/TEŽA (kg)	KOLESA	VIŠINA/ŠIRINA (mm)	MERE LOPATE (mm)	CENA (Euro)
6546	250/8	s pnevmatiko, Ø 260 mm	1350 x 550	280 x 280	173,04
6547	200/8,5	s pnevmatiko, Ø 260 mm	1350 x 550	280 x 240	216,30
6548	150/10	polna, 3 x Ø 160 mm	1320 x 550	285 x 200	206,00
6549	100/7	polna, Ø 150 mm	1090 x 412 x 406	360 x 250	70,04
6550	100/8,5	polna, Ø 100 mm	955 x 420 x 725	-	94,76
6551	125/4,5	polna, Ø 200 mm	1020 x 480 x 280	480 x 220	177,16

VOZIČKI ZA ZABOJE IN VOZIČKI ZA VREČE

Tip: 6244



Tip: 6245



Tip: 6246



Tip: 6247



Tip: 6248



Tip: 6249



TIP	NOSILNOST (kg)	KOLESA	VIŠINA/ŠIRINA (mm)	MERE LOPATE (mm)	CENA (Euro)
6244	100	polna, Ø 200 (mm)	1100/500	400/100	94,76
6245	250	s pnevmatiko, Ø 260 (mm)	1150/600	400/250	92,70
6246	200	s pnevmatiko, Ø 260 (mm)	1100/450	410/185	88,58
6247	200	s pnevmatiko, Ø 260 (mm)	1150/500	280/280	158,62
6248	250	polna, Ø 200 (mm)	1100/500	380/200	94,76
6249	200	s pnevmatiko, Ø 260 (mm)	1050/500	380/120	152,44

VOZIČKI ZA ZABOJE IN VOZIČKI ZA VREČE

Tip: 6252



Tip: 6253



Tip: 6254



TIP	NOSILNOST (kg)	KOLESA	VIŠINA/ŠIRINA (mm)	MERE LOPATE (mm)	CENA (Euro)
6252	300	s pnevmatiko, Ø 260 (mm)	1300/600	400/250	170,98
6253	300	s pnevmatiko, Ø 260 (mm)	1350/500	475/300	154,50
6254	300	s pnevmatiko, Ø 260 (mm)	1400/600	vilice	166,86

Vozilek za enostaven in varen prevoz po stopnicah

Tip: 6250



Tip: 6251



TIP	NOSILNOST (kg)	KOLESA	VIŠINA/ŠIRINA (mm)	MERE LOPATE (mm)	CENA (Euro)
6250	200	polna, 3 x Ø 160 (mm)	1300/600	400/250	309,00
6251	200	s pnevmatiko, 4 x Ø 260 (mm)	1270/700	400/250	236,90

VOŽIČKI ZA TRANSPORT SODOV



Podvoz za sode ▶

Tip: 7110

Podvoz se koristi za lažje delo s sodi 200 lit.



▼ Tip: 0001

- Sod se lahko prevzame v stoječem položaju, se ga nato preklopi v ležeč položaj in se ga v tem položaju lahko transportira.
- Sod je možno zavrteti na kolesih, v ležeč položaj, da lahko iztočimo njegovo vsebino.
- Standardno je površinsko zaščiten s komaxitom in ima ključavnico za zaklepanje.



Tip: 0019 ▲

Uporablja se podobno, kot voziček 0001, kolesa s pnevmatikami omogočajo delo z vozičkom na neravnem terenu.



158,62 €

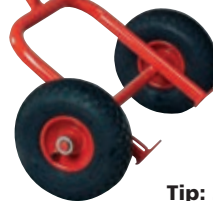

Tip: 5507



Tip: 5506

- Pri izvedbi s podpornimi kolesi, imajo vozički še večjo varnost in se z njimi lažje dela.

- Ti Tipi, so namenjeni izključno za prevoz praznih ali polnih kovinskih sodov.

Vzvodne ročke za sod Tip: 5070



Se uporabljajo se za premikanje sode iz stoječega položaja v ležeči položaj in obratno. Z uporabo dveh ročic je mogoče sod prenesti, v kolikor to dovoljuje teža sode.

TIP	NAZIV	NOSILNOST (kg)	KOLESA (mm)	VIŠINA (mm)	ŠIRINA/DOLŽINA (mm)	CENA (Euro)
0001	Voziček za sode	300	polna, Ø 160 a 200	450	590/1800	164,80
0019	Voziček za sode	300	s pnevmatiko, Ø 260	400	730/1500	288,40
5507	Voziček za sode	250	s pnevmatiko, Ø 260	1250	700	158,62
5506	Voziček za sode	300	s pnevmatiko, Ø 260	1250	700	148,32
5070	Vzvodne ročke za sod	-	-	-	-	16,48
7110	Podvoz za sode	250	-	124	Ø 630	88,58

VOŽIČKI ZA TRANSPORT PLINSKIH JEKLENK



Tip: 5010



Tip: 5011

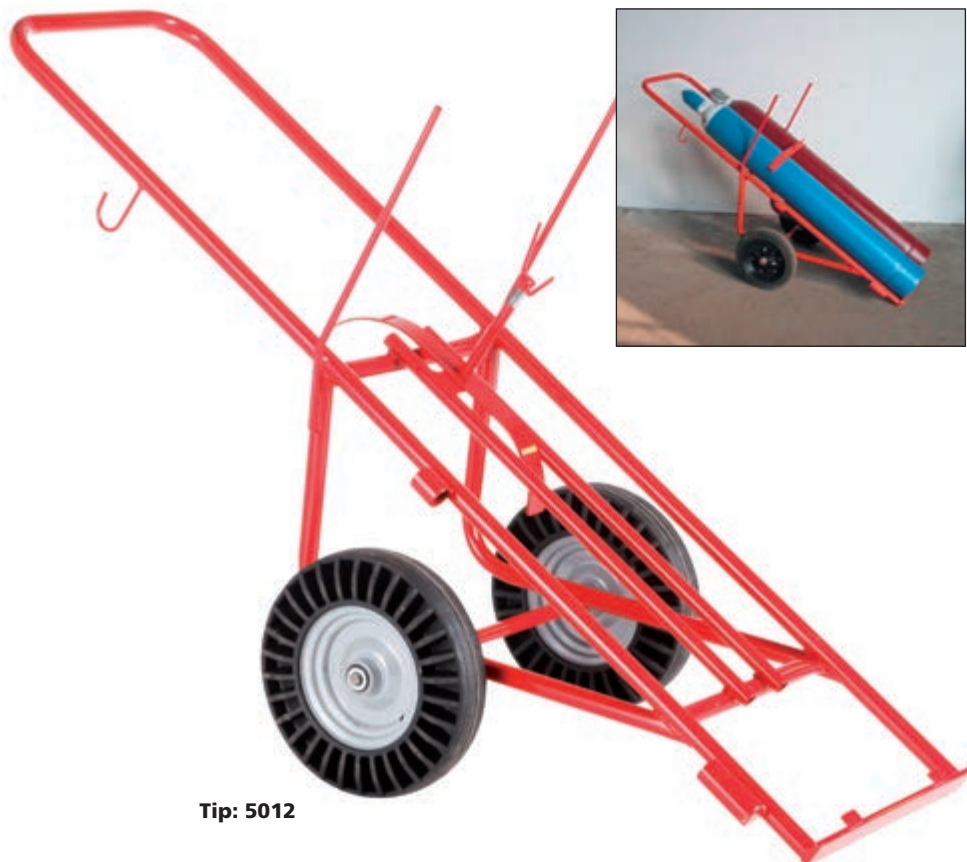

Tip: 5012



TIP	NAZIV	NOSILNOST (kg)	KOLESA (mm)	VIŠINA (mm)	ŠIRINA/DOLŽINA (mm)	CENA (Euro)
3100	Voziček za jeklenke	100	Ø 200	1100	440/250	53,56
5010	Voziček za jeklenke	120	Ø 200	1350	440/250	53,56
5011	Voziček za jeklenke	120	Ø 200	1100	440/250	49,44
5012	Voziček za jeklenke avtogene	300	Ø 400	1050	685/1750	216,30
0002	Voziček za zabojsnik - z odpadki	150	Ø 200	1200	500/250	39,14
1048	Podvoz zabojsnika za odpadke	80	Ø 140	-	-	26,78

VOŽIČEK ZA TRANSPORT ZABOJNIKOV, ZA ODPADKE 110 LIT.

Podvoz za zabojsnike za odpadke



Tip: 1048

- Podvoz s pomočjo dveh vijakov, trajno pritrđimo pod zabojsnik.
- Obroč podvojsja je vroče pocinkan, kolesa so plastična.
- Primeren samo za kovinske zabojsnike.

Voziček za transport zabojsnikov za odpadke



Tip: 0002





Tip: 3100



VOZIČEK Z PLATFORMO

Skladiščni voziček Tip: 6500 ▶

- Transportni voziček za večji tovor, ki mu ustrezajo njegove karakteristike: samo 12,5 kg teže (150 kg nosilnost), površina je prekrita s plastiko proti zdrsu in obrobljena s plastičnim trakom. Močnejša platforma lahko nosi velike tovore. Zložljiv ročaj za prevoz, porabi malo prostora ob prevozu. Kolesa iz polne gume (100/20), dva fiksna in dva vrtljiva.

-  12,5 kg
-  740 x 480 x 860 mm
-  150 kg

105,06 €

Najbolj prodana izvedba



263,68 €

298,70 €



Tip: 4757

Tip: 4758

381,10 €

317,24 €



Tip: 4714

Tip: 4715

Voziček s policami ▲▲

- Plastični vozički so izdelani iz higiensko neoporečnega polietilena. Čvrsta konstrukcija iz pralne plastike, je dobrodošla v industriji in tudi v živilskih obratih. Vozički so opremljeni z vrtljivimi kolesi premera 100 mm.

Število polic: 2

Število polic: 3

Tip: 4757

Tip: 4758

 11 kg

 14,5 kg

 1110 x 500 x 970 mm

 1110 x 500 x 970 mm

 kg/polica 50
skupna nosilnost (kg) 100

 kg/polica 50
skupna nosilnost (kg) 150

Voziček s policami ▲▲

- Zelo robustni voziček izdelan iz trpežnega polipropilena. Namenjen za velike obremenitve v industriji. Opremljen z 4-kolesmi in poteznim ročajem. Majhna teža, zaobljeni robovi in dobra vodljivost, maksimalno olajša delo.

Tip: 4714

Tip: 4715

 13 kg

 18 kg

 960 x 490 x 850 mm

 1110 x 660 x 850 mm

 225 kg

 225 kg



Tip: 6277

453,20 €

Zaprt sistem



TIP	6255	6256	6257
Nosilnost (kg)	300	400	400
Kolesa Ø (mm)	polna 200	polna 200	polna 200
Ležaji koles	valjčni	valjčni	valjčni
Vrsta koles	2x vrtljiva 2x fiksna	2x vrtljiva 2x fiksna	2x vrtljiva 2x fiksna
Višina (mm)	210	250	250
Širina/dolžina (mm)	500/750	700/1000	800/1200
Cena (Euro)	222,48	247,20	257,50

VOŽIČEK S PLATFORMO



TIP	PLATFORMA (mm)	CENA (Euro)
6259	700 x 1000	315,18
6260	800 x 1200	339,90



TIP	PLATFORMA (mm)	CENA (Euro)
6262	700 x 1000	350,20
6263	800 x 1200	360,50



TIP	PLATFORMA (mm)	CENA (Euro)
6265	700 x 1000	350,20
6266	800 x 1200	360,50



TIP	PLATFORMA (mm)	CENA (Euro)
6268	700 x 1000	391,40
6269	800 x 1200	401,70



TIP	PLATFORMA (mm)	CENA (Euro)
6271	700 x 1000	381,10
6272	800 x 1200	391,40



TIP	PLATFORMA (mm)	CENA (Euro)
6273	700 x 1000	432,60
6274	800 x 1200	453,20



TIP	PLATFORMA (mm)	CENA (Euro)
6275	700 x 1000	412,00
6276	800 x 1200	432,60



TIP	PLATFORMA (mm)	CENA (Euro)
6277	700 x 1000	473,80
6278	800 x 1200	515,00



TIP	PLATFORMA (mm)	CENA (Euro)
6279	700 x 1000	432,60
6280	800 x 1200	436,72

VOŽIČKI ZA MANIPULACIJO

- Primerni za delo v delavnicah za vzdrževanje.
- Kolesa omogočajo enostavno manipulacijo.
- Z dvema kolesoma, ki imata zavore, lahko blokirate voziček.
- Površinsko obdelani s prašno barvo.



Izvedba z rešetko.
Tip: 6416



Izvedba brez rešetke.
Tip: 6417

TIP	MERE TRANSPORTNE POVRŠINE (mm)	VISINA POLIC / VIŠINA ROČKE	Ø KOLESA (mm)	TEŽA (kg)	CENA (Euro)
6416	1000 x 600	320/850/1000	125	59	391,40
6417	1000 x 600	320/800/1000	125	56	370,80



Zaprt voziček ▶

- Voziček je primeren za delo z drobnim materialom.
- Konstrukcija iz jeklenih profilov zagotavlja zadostno trdnost.
- Površinska obdelava s pomočjo kakovostne prašne barve.
- Voziček ima 2 fiksni in 2 vrtljivi kolesi z zavornimi.
- Na krajši strani je opremljen z ročko.



Izvedba z pokrovom.
Tip: 6418



Izvedba brez pokrova.
Tip: 6419

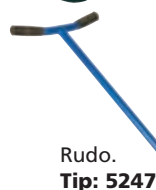

Rudo.
Tip: 5247



TIP	DIMENZIJE d x š x v (mm)	TEŽA	NOSILNOST (kg)	Ø KOLESA (mm)	CENA (Euro)
6418	1200 x 800 x 1100	55	500	200	556,20
6419	1200 x 800 x 1100	50	500	200	473,80



Mobilna platforma.
Tip: 5246

Mobilna platforma z rudo ▲

Tipy: 5246, 5247

- V praksi preverjena zasnova mobilne platforme, ki se priključi na rudo, je precej preprost mobilni voziček, ki se pogosto uporablja pri delu.
- Eno rudo se lahko uporablja za različne mobilne platforme, po zaključku dela se rudo loči od platforme.

TIP	NAZIV	DIMENZIJE d x š x v (mm)	TEŽA (kg)	NOSILNOST (kg)	CENA (Euro)
5246	Mobilna platforma	1248 x 842 x 280	35	400	181,28
5247	Rudo	1300 x 325	9	400	131,84

DELOVNI VOŽIČEK ZA TRANSPORT



- Olajša delo z paletami ali z velikimi zaboji.
- Vsi vozički imajo standardno opremo 2 fiksni in 2 vrtljivi kolesi z zavorami.
- Povečana površina za transport omogoča enostavnejše delo in večjo varnost.
- Na zahtevo kupca je možno dobaviti voziček v drugih izvedbah (druge dimenzije ali površinska zaščita).



TIP	POVRŠINA ZA TRANSPORT d x š x v (mm)	NOSILNOST (kg)	Ø KOLESA (mm)	CENA (Euro)
6410	800 x 600 x 1000	300	125	170,98
6413	800 x 600 x 600	300	125	216,30
6411	1200 x 800 x 1000	600	200	179,22
6414	1200 x 800 x 600	600	200	226,60
6412	1200 x 800 x 1000	1000	200	224,54
6415	1200 x 800 x 600	1000	200	267,80

Nosilnost do 600 kg



Tip: 6411

Tip: 6414

Nosilnost do 300 kg



Tip: 6410

Tip: 6413

Nosivost do 1000 kg

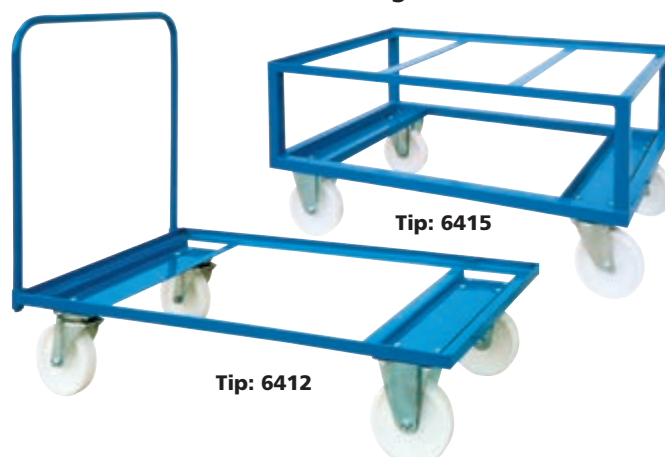

Tip: 6412

Tip: 6415

VHODNE IN NAKLADALNE RAMPE



◀ Kovinska vhodna rampa za avtomobil Tip: 3776

- Izdelana iz jeklene pločevine.
- Površinska cink galvanizacija.
- Opremljena z odprtini za pritrditev.
- Material za sidranje ni del dobave.

Pakiranje: 2 kosa (par)
Dimenzije enega samega elementa:
31 x 25 x 10 cm

1000 kg/kos, za ovire višine 10 cm



- Primerna tudi za dovoz z invalidskim vozičkom.

173,04 €_{par}

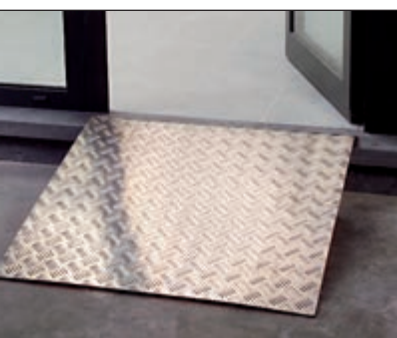

◀ Platforma za premagovanje ovir Tip: 3777

- S pomočjo te platforme se z lahkoto obvladajo pragovi pri vratih, stopnice in druge ovire.
- Lahka in hkrati robustna konstrukcija iz aluminija.
- Enostavna manipulacija, stranska odprtina za prijem.
- Protizdrsna površina.
- Debelina aluminijaste pločevine 3 do 5 mm.
- Za premagovanje ovir višine: 19–36 cm.

6,5 kg

80 x 80 cm

200 kg

288,40 €

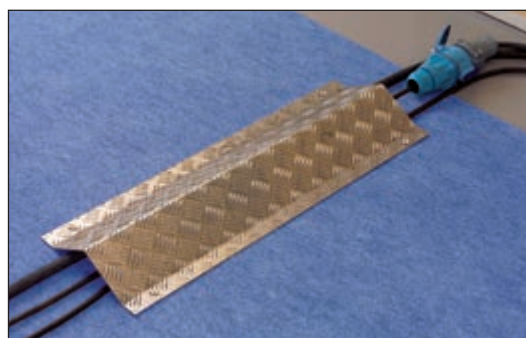

Aluminijski most ▲ za kable Tip: 3778

103,00 €

- Zanesljiva zaščita kablov in cevi pred poškodbami.
- Zagotavlja varnost in preprečujejo spotikanje.
- Opremljen z odprtini za trajno pritrditev na podlago.
- Lahka konstrukcija iz aluminija.

5 kg

80 x 28 x 6 cm

200 kg

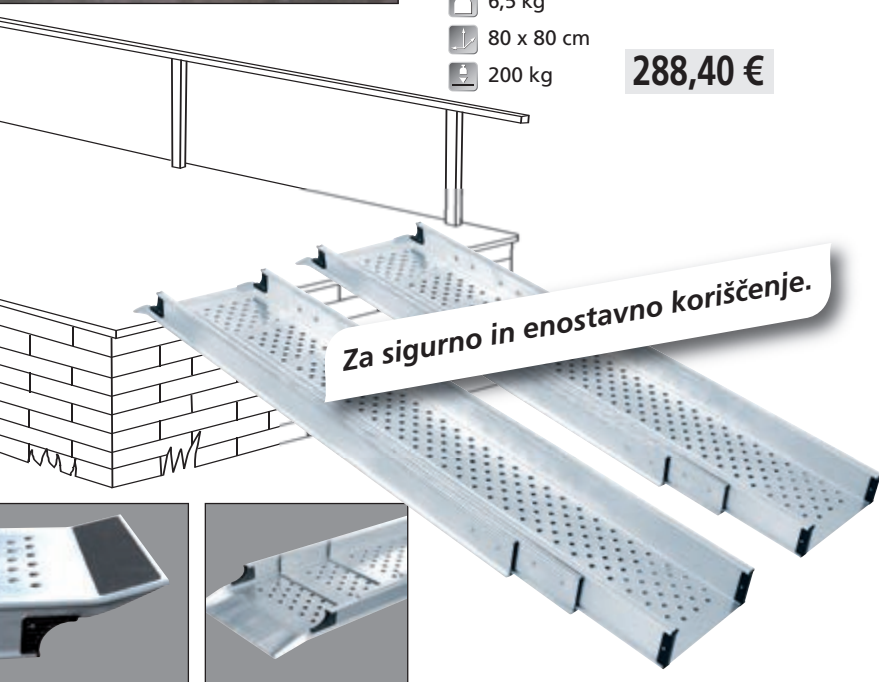

Za sigurno in enostavno koriščenje.

◀ Teleskopske aluminijske rampe

Tip: 3792–3794

- Idealno orodje za premagovanje ovir, lažji dostop za vse vrste invalidskih vozičkov, skuterjev in drugih mobilnih sredstev.
- Močna in lahka konstrukcija iz aluminija z največjo nosilnostjo 500 kg, pomaga pri premagovanju težkih ovir. Rampa je opremljena z odlično drenažo in ima izredni protizdrski profil.

TIP	MAKS. DOLŽINA (mm)	ŠIRINA RAMPE (mm)	MAKS. DOVOLJENA VIŠINSKA RAZLIKA (mm)	NOSILNOST/PAR (kg)	TEŽA/PAR (kg)	CENA/PAR (Euro)
3792	1180	236	200	500	3,4	453,20
3793	2040	236	400	320	6,4	638,60
3794	2900	236	600	260	9,0	844,60

Zložljive aluminijaste rampe

- Idealna rešitev za zavarovanje tovora in dostop brez ovir, zlasti za gradbena in logistična podjetja.
- Prenosne rampe ponujajo zelo učinkovite rešitve, glede na maksimalno varnost in enostavnost namestitve.
- Za premagovanje ovir, olajšanje dostopa za vse vrste invalidskih vozičkov, skuterjev in drugih vozil.



- Rampa je v vozilu med vožnjo v vertikalnem položaju.
- Za podlago vozila je pritrjena, s parom veziva, ki omogočajo enostavno montažo in demontažo, v vozilu brez uporabe orodja.
- Rampa je istočasno opremljena tudi z varnostnimi pasovi, ki služijo za zavarovanje vertikalnega položaja prevoza in proti odklonu, ki nastaja med vožnjo.
- Rampa je opremljena z gumijastim zamaški, da se prepreči nastanek zvočnih učinkov, zaradi vibracij med vožnjo.
- Delo na rampi je zelo preprosto in ga lahko opravi ena oseba. Napor pri manipulaciji z rampo je majhen, zaradi hidravličnih vzmeti.
- Demontaža rampe se izvede po odklopu varnostnih pasov in zatiča, ki zavaruje rampo v vertikalnem položaju in prepreči njeno razstavljanje. Za manipulacijo pri razstavljanju, ima rampa na obeh straneh ergonomski plastični ročaj.

TIP	DOLŽINA (mm)	ŠIRINA (mm)	MAKS. DOPUŠČENA VISINSKA RAZLIKA (mm)	NOSILNOST (kg)	TEŽA (kg)	CENA (Euro)
3779	2250	800	450	400	30	2 533,80
3780	2750	1000	550	400	38	2 678,00

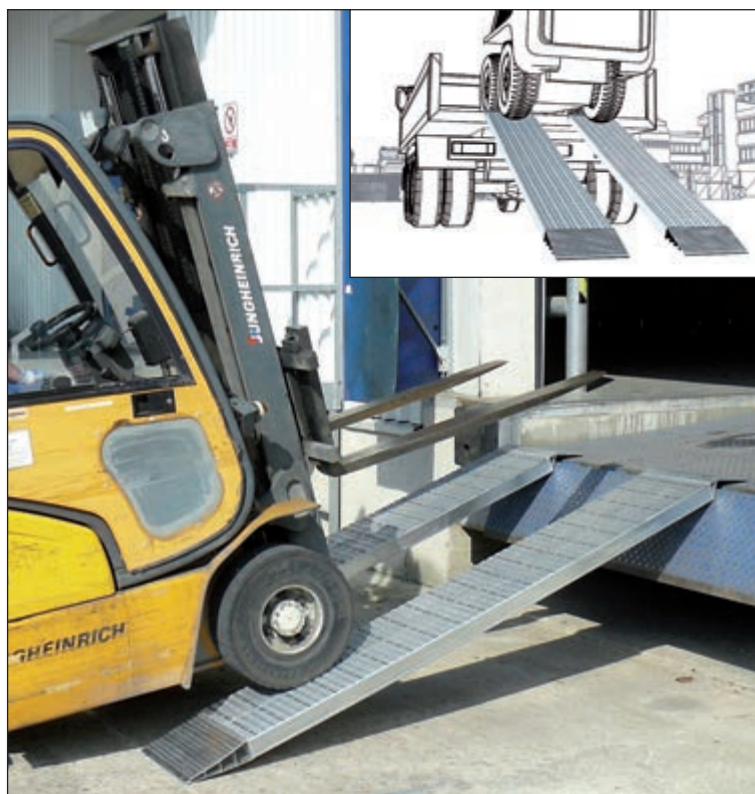

Aluminijaste nakladalne rampe

- Idealna rešitev za nakladanje težke opreme.
- Visoka varnost pri manipulaciji v vsakem prostoru, zavarovana s protizdrsno površino.
- Rampe se uporabljajo v težki industriji, trgovini, gradbeništvu, ipd.
- Poleg ponujenih izdelkov, lahko izdelamo rampo, po zahtevi naročnika.

Videz profila spodnjega na voznega dela



- Obojstransko nagnjen profil omogoča nizek vogal navoza za enakomerni prehod s tal na rampo in istočasno maksimalno višinsko razliko premostitve rampe.
- 3 mm protizdrsne izbokline.

Gornji podporni profil



- Optimalen vogal osnove, dopušča manipulacijo v prostoru, z nizkim profilom.
- Osnovna omogoča širok razpon premagovanja višinskih razlik.
- 3 mm visoke protizdrsne izbokline.

TIP	DOLŽINA (mm)	ŠIRINA (mm)	MAKS. DOVOLJENA VIŠINSKA RAZLIKA (mm)	NOSILNOST/PAR (kg)	TEŽA/PAR (kg)	CENA / 1 kos (Euro)
3795	1500	400	450	3068	28	854,90
3796	2500	400	750	2375	46	1 266,90
3797	3500	400	1050	1964	64	1 668,60

NAVDIHUJOČE POVRŠINE

Luksuz eksotičnega trdega lesa



Standard s polnili iz lesa



Kompletna kovinska izvedba



NAVDIHUJOČE POVRŠINE

Tradicionalni dizajn



Top kvaliteta od nerjavečega materiala



Betonski program proti vandalizmu



KLOPI IZ TRDEGA EKSOIČNEGA LESA



◀ Klop Bretana

Tip: 3829

- Konstrukcija iz litega železa, površinsko trikrat barvana s črno barvo odporno na vremenske vplive.
- Sedež in naslon sta izdelana iz trdega eksotičnega lesa, z visoko odpornostjo na vremenske razmere. Površinska obdelava lesa v barvi mahagonija.
- Vijaki iz nerjavečega jekla.
- Možnost pritrditve na podlago.

📦 43 kg

📏 1800 x 625 x 755 mm
višina sedišča 435 mm

Klop Zar ▶

Tip: 3831

- Konstrukcija iz litega železa, površinsko trikrat barvana s črno barvo, odporno na vremenske vplive.
- Sedež in naslonjalo sta narejena iz trdega eksotičnega lesa, debeline 45 mm. Les je površinsko obdelan v tonu mahagonija, zelo odporen na vremenske razmere.
- Vijaki iz nerjavečega jekla.
- Možnost pritrditve na podlago.

📦 45 kg

📏 2000 x 625 x 730 mm
višina sedišča 410 mm



◀ Klop Roda

Tip: 3832

- Konstrukcija klopi je iz litega železa, površinsko trikrat zaščitena s črno barvo.
- Sedež in naslon sta izdelana iz trdega eksotičnega lesa, ki je površinsko zelo kvalitetno obdelan pred vremenskimi vplivi v tonu mahagonija.
- Vijaki iz nerjavečega jekla.
- Možnost pritrditve na podlago.

📦 61 kg

📏 2000 x 630 x 750 mm
višina sedišča 420 mm

KLOPI IZ TRDEGA EKSOČNEGA LESA

Klop NeoBarcino ►

Tip: 3827

- Konstrukcija klopi iz litega železa, površina trikrat prevlečene s sivo barvo odporno na vremenske vplive in praskanje.
- Sedež in naslonjalo sta iz trdega eksotičnega lesa. Brezbarvna površinska obdelava je odporna na vremenske vplive.
- Vijaki iz nerjavečega jekla.
- Možnost pritrditve na podlago.

 70 kg

 1800 x 715 x 820 mm
višina sedišča 450 mm

576,80 €



535,60 €

Ugodna cena v odnosu cena/kvaliteta

◀ Klop Madrid

Tip: 3830

- Konstrukcijo klopi naredita jeklena nosilca v obliki trakov 50 x 8 mm površine, prevlečena z visoko odporno poliestrsko barvo.
- Sedež in naslonjalo sta iz trdega eksotičnega lesa, debeline 40 mm z visoko odpornostjo na vremenske vplive.
- Vijaki iz nerjavečega jekla.
- Površinski premaz lesa v barvi mahagonija.
- Možnost pritrditve na podlago.

 45 kg

 2000 x 630 x 830 mm
višina sedišča 435 mm

Klop Ergo ►

Tip: 3828

- Konstrukcija klopi je izdelana iz litega železa. Površine so zaščitene s sivo barvo, odporno na vremenske vplive in praskanje.
- Sedež in naslon sta izdelana iz trdega eksotičnega lesa, ki je površinsko zelo kvalitetno obdelan, pred vremenskimi vplivi, v tonu mahagonija.
- Vijaki iz nerjavečega jekla.
- Možnost pritrditve na podlago.

 47 kg

 1800 x 660 x 830 mm
višina sedišča 455 mm

473,80 €





Nudimo vam veliko število variant, izberite vam najljubšo, glede na vaše potrebe in želje



360,50 €

Tip: 4027 ▲



Prirobnica na nogi 60 x 40 mm
Površinska obdelava vroče pocinkano

-  47 kg
-  1600 x 840 x 900 mm



Tip: 4028 ▲



Prirobnica na nogi 60 x 40 mm
Površinska obdelava vroče pocinkano

-  85 kg
-  1600 x 1100 x 890 mm

556,20 €

Tip: 4031 ▼

Prirobnica na nogi 60 x 40 mm
Površinska obdelava vroče pocinkano

-  32 kg
-  1600 x 510 x 470 mm

230,72 €





Tip: 4029 ▲
 Prirobnica na nogi 60 x 40 mm
 Površinska obdelava vroče pocinkano
 📦 25 kg
 📏 1600 x 720 x 870 mm

298,70 €



Tip: 4032 ▲
113,30 €
 Prirobnica na nogi 20 x 60 mm
 Površinska obdelava prašna barva
 📦 18 kg 📏 1400 x 530 x 800 mm

Tip: 4032-B ▲
113,30 €



Tip: 4030 ▲
 Okvir 10 mm
 Pločevina 1,5 mm
 Površinska obdelava prašna barva

📦 59 kg
 📏 2000 x 600 x 870 mm

243,08 €



Primerne za zgodovinska mesta, stara središča in parke



Klop iz litega železa ▲ Viedeň (Dunaj)

Tip: 7136

- Litoželezna klop z naslonjalom.
- Element za sedenje in naslon sta iz lesa, z lakirano zaščito.
- Konstrukcija oblikovana iz litega železa – obdelanega s črno barvo.

📦 46,50 kg

📏 1800 x 400 x 710 mm

251,32 €

Lita klop ANTIK Tip: 4442 ▲

319,30 €

- Stranice so izdelane iz sivega litega železa, površinsko obdelane z zelo odporno črno barvo.
- Kvaliteten in zaščiten les v barvi oreha (letve debeline 30 mm).
- Površinska obdelava je dolgotrajno odporna na vremenske vplive.

📦 46 kg 📏 1500 x 580 x 750 mm

Lita klop ART Tip: 4443 ▼

- Stranice so izdelane iz sivega litega železa, površinsko obdelana z odporno črno barvo.
- Kvaliteten in zaščiten les v barvi oreha (letve debeline 26 mm).
- Površinska obdelava je dolgotrajno odporna na vremenske vplive.

📦 37 kg 📏 1500 x 600 x 790 mm

370,80 €



Stebriček 05 **226,60 €**

Tip: 4444

- Robustna konstrukcija iz sivega litega železa.
- Ima zanke za verigo.
- Površinsko obdelan s kakovostno črno barvo.

📦 30 kg

📏 Ø gor/Ø dol 90/180 mm
skupna višina 1160 mm
višina po vgradnji 870 mm

BETONSKE KLOPI



Betonske klopi

- Spodnji del klopi je izdelan iz armirane betonske konstrukcije.
- Površinska obdelava z izpiranjem betona.
- Nosilni del sedeža in naslonjala je izdelan iz vroče cinkanega jekla.
- Sedež in naslon so narejena iz reciklirane plastike, ki ne potrebuje vzdrževanja.
- Reciklirana plastika je material z visoko mehansko vzdržljivostjo in odpornostjo na vremenske vplive.
- Plastika ima dobre toplotne izolacijske lastnosti.

Betonska klop s naslonjalom

Tip: 4447

250 kg

1600 x 420 x 800 mm



Betonska klop brez naslonjala ▲

278,10 €

Tip: 4446

230 kg

1600 x 400 x 450 mm

Betonska miza ►

Tip: 3351

- Struktura izdelana iz armiranega, pralnega betonskega elementa.
- Mizna plošča je narejena iz plastike, ki se reciklira in za katero je značilna izredno visoka mehanska odpornost. Odporna na vremenske vplive in ima dobre toplotne ter izolacijske lastnosti.

400 kg

1600 x 650 x 800 mm

379,04 €



Betonski cvetlično korito

Tip: 4637

Debelina sten 100 mm.

400 kg

1500 x 500 x 500 mm

201,88 €

400 kg





Dolgotrajna uporaba

Tip: 7186 – varianta s naslonjalom

TIP	7185	7186
Teža (kg)	24	33
Mere d x š x v (mm)	1 621 x 621 x 480	1 621 x 663 x 875
Premer cevi (mm)	34	34
Sedišče – debelina pločevine (mm)	1,5	1,5
Cena (Euro)	216,30	302,82

Kovinske klopi – Meva City

- Na voljo v različicah z in brez naslonjala.
- Klopi se lahko uporabljajo v zunanjih ali v notranjih prostorih.
- Uporabno najdejo ne le v parkih in trgih, ampak tudi v pisarniških zgradbah in nakupovalnih centrih.
- Masivna vroče cinkana konstrukcija z izoblikovanim sediščem in naslonjalom iz pocinkane pločevine.
- Sedišče in naslonjalo sta obdelana z barvo v RAL 9006.
- Noge so narejene za sidranje v podlago.
- Robustna konstrukcija in kvalitetna površinska obdelava so zagotovilo za dolgoročno uporabo tega izdelka.

Tip: 7185 – varianta brez naslonjala



Na vašo željo, je možna dobava s plastičnimi nastavki za noge.

▲ **Terano Tip: 3804**

TIP	3803	3804	3805	3806
Število mest	2	3	2	3
Teža (kg)	20	25	12	16
Nosilnost (kg)	2 x 90	3 x 90	2 x 90	3 x 90
Mere d x g. x v (mm)	1200 x 610 x 420/860	1800 x 610 x 420/860	1200 x 440 x 420	1800 x 440 x 420
Cena (Euro)	968,20	1 194,80	638,60	782,80

Klopi iz nerjavečega jekla Terano in Livorno

- Luksuzne klopi v modernem stilu. Odgovarjajo anatomiji človeškega telesa, tako da je v sedečem položaju zelo udobno. So primerne za uporabo v zunanjih in notranjih prostorih.
- Popolnoma narejena iz nerjavečega jekla. Nosilna struktura cevi Ø 28 mm, palice sedeža in naslon so izdelani iz cevi Ø 8 mm.
- Možnost pritrditve v podlago.
- Največja prednost je, da klop enostavno ne zahteva vzdrževanja.
- Ob dobavi je razstavljena, montaža je preprosta s pomočjo vijakov iz nerjavečega jekla.



▲ **Livorno Tip: 3806**

LESENE GARNITURE ZA ODMOR



Pivska garnitura ▲

Tip: 3799

- Stabilna lesena garnitura primerna za vrtove restavracij, počitniških hiš, vaških hiš, igrišč, itd.
- Površinsko zaščitena z ekološkim premazom v barvi kostanja.
- Na željo kupca je dobava lahko v drugi barvi ali brez površinskega premaza.
- Dobavlja se razstavljena. Namestitev je zelo preprosta v skladu z navodili za uporabo določenih materialov za montažo.

 skupne mere: 2 x 1,55 m, višina 0,75 m

473,80 €



Lesena garnitura

Tip: 3798

- Garnitura ima mizo in dve klopi.
- Izdelana iz žagane jelke in površinsko obdelana z ekološkim premazom v barvi kostanja.
- Po želji je možna dobava tudi v drugih tonih ali brez površinske obdelave.
- Dobavlja se razstavljena. Namestitev je zelo preprosta v skladu z navodili za uporabo določenih materialov za montažo.

 garnitura 95 kg

 dolžina 2 m

535,60 €

ZAŠČITA STEBEL I



- Izdelki, ki se uporabljajo za omejevanje zelene in trde površine (npr pločnik). Proizvedeni iz litega železa. Dobavijo se površinsko ne obdelani in ne sestavljeni. Lahko zarjavijo. Priložen material za sestavo. Na voljo v krožni in kvadratni varianti.



Tip: 3920

Material: lito železo

50 kg

Ø 1200 x 200 mm

350,20 €

Tip: 3921

Material: lito železo

84 kg

Ø 1600 x 200

515,00 €



Tip: 3922

Material: lito železo

55 kg

1000 x 1000 x 200mm

319,30 €

Tip: 3923

Material: lito železo

76 kg

1200 x 1200 x 200 mm

370,80 €



Kletka- zaščita

- Izdelek je namenjen za zaščito manjših dreves. Izdelan je iz vroče cinkanega jekla, ki ščiti izdelek pred korozijo.

- Dobavi se razstavljena (v dveh delih). Material za montažo je vključen v paket.

Material:
vroče cinkano jeklo

Tip: 3924 **86,52 €**

11,5 kg

Ø 250/360 x 1500 mm

Tip: 7125 **90,64 €**

13,5 kg

Ø 450/560 x 1500 mm

Cevasta zaščita

Tipy: 3925

- Uporablja se za zaščito debela drevesa. Lahko se uporablja kot nosilec za kolo. Narejena je iz masivne vroče cinkane cevi premera 40 mm.

- Dobava posamično po 1 kos.



Material:
vroče cinkano jeklo

3,1 kg/kos

650 x 500/800 mm

29,87 €

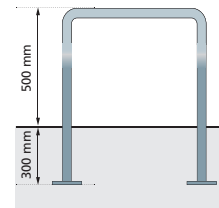

ZAŠČITA STEBLA II



od 154,50 €

- Proizvodi, ki se uporabijo za omejen prostor okoli debla drevesa. Omogoča prosto rast drevesa, mu omogočajo vlažnost in preprečujejo izsuševanje podlage.
- Polagajo se v prostor, ki je omejen s trdo površino, kot so betonske površine, pločniki, asfaltne poti, itd.
- Vsak izdelek je sestavljen iz okvirja, ki se vgradi v trdo površino ali notranje okvire in se lahko potegne ven.

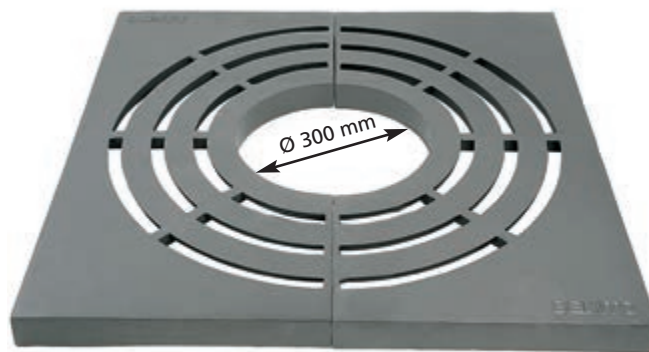

Taulat

Tip: 3912

Material: jeklo

30 kg

800 x 800 x 40 mm

298,70 €

Tip: 3913

Material: jeklo

50 kg

1000 x 1000 x 40 mm

473,80 €

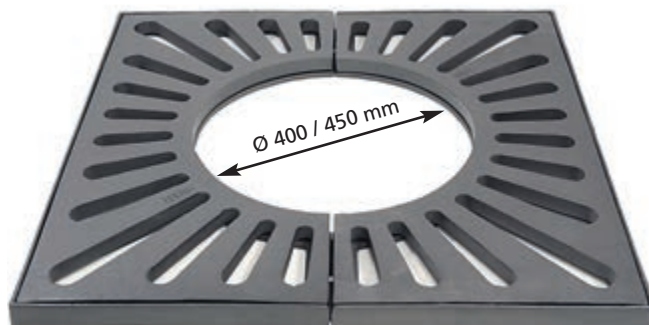

Sol

Tip: 3914

Material: lito železo

39 kg

800 x 800 x 35 mm

226,60 €

Tip: 3915

Material: lito železo

58 kg

1000 x 1000 x 35 mm

288,40 €

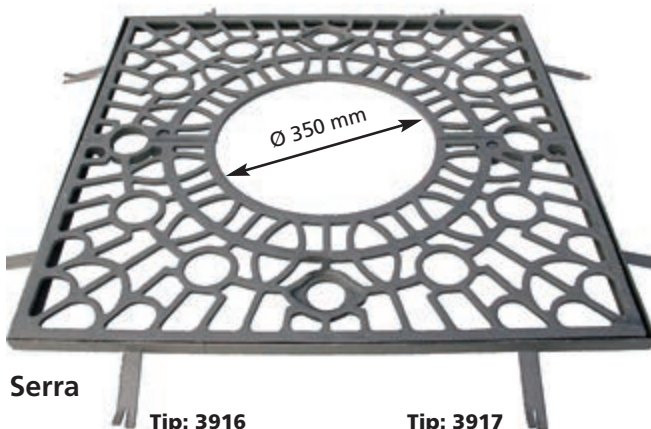

Serra

Tip: 3916

Material: lito železo

18 kg

800 x 800 x 20 mm

154,50 €

Tip: 3917

Material: lito železo

40 kg

1000 x 1000 x 20 mm

267,80 €

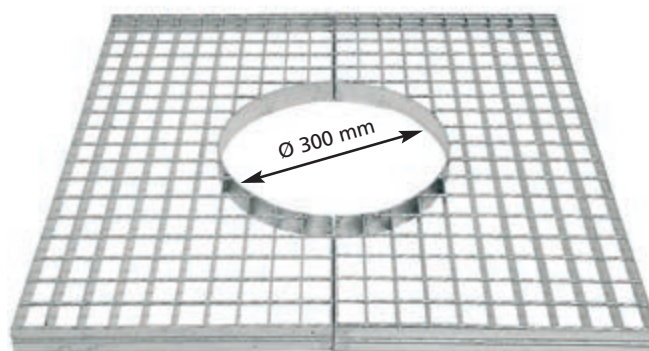

Religa

Tip: 3918

Material: galvaniziran cink

21 kg

800 x 800 x 30 mm

247,20 €

Tip: 3919

Material: galvaniziran cink

32 kg

1000 x 1000 x 30 mm

309,00 €

FONTANE S PIPO ZA PITNO VODO



782,80 €

Tip: 3926

Material: jeklo/lito železo.

 42 kg

 Ø 190 x 1030 mm



- Služi za osvežitev z vodo, v krajih velike koncentracije ljudi. Predvsem v središču mesta, pri kulturnih spomenikih, v parkih ali na igriščih.
- Na voljo so izdelki iz jekla, nerjavečega jekla in litega železa. Izdelek je nujno potrebno zasidrati podlago in zagotoviti oskrbo s pitno vodo.



Tip: 3927

Material: inoks.

 9 kg

 Ø 370 x 935 mm

1 194,80 €



Tip: 3928

Material: jeklo/lito železo.

 40 kg

 300 x 300 x 1010 mm

762,20 €



Tip: 3929

Material: jeklo/lito železo.

 94 kg

 300 x 300 x 1010 mm

1 431,70 €

VIŠEČE PLASTIČNE POSODE ZA ROŽE



- Plastični lončki se običajno uporabljajo za dekoracijo trgov, vhodov v mesto, krožišč ali kot samostojni element, ki prevladuje v prostoru. Lahko jih obesite na nosilce javne razsvetljave, ograje, konstrukcije mostov, fasade hiš itd.
- Posode za rože so narejene iz polietilena visoke gostote z rotacijsko metodo, ki zagotavlja visoko mehansko odpornost na udarce, dimenzijsko stabilnost pri temperaturah od -65°C do $+85^{\circ}\text{C}$. Barvni material zagotavlja kontinuiteto barve, so odporni proti grafitom in vandalizmu.
- Posoda ima dvojno steno, ki zmanjšuje oddajanje vlage, zmanjša potrebo za zalivanje skoraj za polovico, s čimer se zmanjša stroške vzdrževanja. Med stenami posode je izoblikovan prostor, ki ima rezervoar za vodo za enakomerno vlaženje. Cvetlične posode imajo odprtine skozi katere lahko odvečno vodo odlijemo in odprtine odprtinami za spuščanje rezervne vode za primer čiščenja.
- Zaobljeni valoviti robovi zagotavljajo popoln videz rastlinja. UV stabilne. Recikliran material, ki zagotavlja garancijo 10 let.

Dobava v treh oblikah in raznih velikostih.



Okrogle posode VAS.



Pol-posode DEMI.



Korito BAL.

Elementi za pritrnitev

Za posamezne posode je potrebno naročiti primerne elemente za njihovo pritrnitev ali obešanje, odvisno od tega, kje jih bomo namestili.

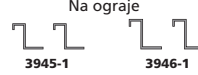
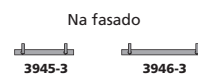
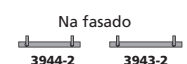
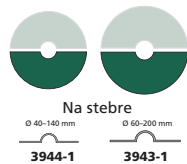
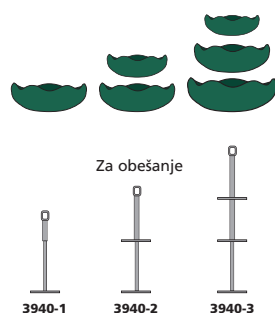

Izvedba posode z dvojnimi zidom.

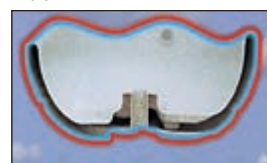

Elementi za pritrjevanje

TIP	CENA (Euro)
3940-1	135,96
3940-2	203,94
3940-3	138,02
3943-1	92,70
3943-2	57,68
3944-1	72,10
3944-2	59,74
3945-1	206,00
3945-2	74,16
3945-3	160,68
3946-1	236,90
3946-2	39,14
3946-3	164,80

Ob naročanju katere koli opreme, je nujno posvetovanje in načrtovanje namestitve posod, poznavanje velikosti ograje, parapeta ali premera stebra.

TIP	OBLIKA	MERE (mm)	PROSTORNINA substrat/zalivanje/rezervna voda (l)	TEŽA (kg)	CENA (Euro)
3940	Posoda VAS1	Ø 480 x 240	17 + 8 + 2	2,5	107,12
3941	Posoda VAS2	Ø 600 x 250	26 + 13 + 4,5	4,5	195,70
3942	Posoda VAS3	Ø 800 x 330	69 + 29 + 6	9	391,40
3943	Pol-posoda DEMI1	Ø 850 x 425 x 330	38 + 17 + 4,5	5,3	226,60
3944	Pol-posoda DEMI2	Ø 650 x 325 x 300	17 + 8 + 2,5	4,7	158,62
3945	Korito BAL1	700 x 200 x 275	16 + 10,8 + 5,5	3,7	181,28
3946	Korito BAL2	1000 x 300 x 300	40 + 20 + 7	5,7	230,72

ZUNANJA JEKLENA KORITA ZA ROŽE



Rectangular

Tip: 3849

226,60 €

- Jeklena cvetlična korita pravokotne oblike. Dno in okrepljeni robovi, še dodatno izboljšajo mehansko odpornost. Štiri noge olajšajo manipulacijo. Površinska toplotna obdelava, s kvalitetno barvo.

📦 23 kg

📏 1000 x 340 x 430 mm

Redolda

Tip: 3850

391,40 €

- Jeklena cvetlična posoda, krožne oblike. Dekorativna obroba iz nerjavnega jekla. Kakovost površine s toplotno barvno obdelavo.

📦 22 kg

📏 Ø 600 x 440 mm



Vida

Tip: 3847

191,58 €

- Jeklena cvetlična posoda, kvadratne oblike. Dno in močnejši robovi povečajo mehansko odpornost. Kakovost površine s toplotno barvno obdelavo.

📦 23 kg

📏 600 x 600 x 500 mm



360,50 €

Oval Tip: 3848

- Jeklena cvetlična korita pravokotne oblike. Dno in okrepljeni robovi še dodatno izboljšajo mehansko odpornost. Štiri noge olajšajo manipulacijo. Površinsko toplotna obdelava s kvalitetno barvo.

📦 23 kg

📏 1000 x 400 x 525 mm



473,80 €

Esferica

Tip: 3851

📦 26 kg

📏 930 x 470 mm

- Jeklena cvetlična posoda, krožne oblike. Zelo robustna in odporna konstrukcija. Kakovostna površina s toplotno barvno obdelavo. Možnost fiksiranja posode na podlago.

ZUNANJA OKRASNA KORITA ZA ROŽE

Z jeklenim polnilom

Zunanja okrasna korita za rože so primerna za sezonsko in trajno vsaditev. Zelo robustna okrasna korita so izdelana iz vroče pocinkanega jekla. Dekorativna polnila so iz cinkanega jekla, zaščiteni s prašno barvo. Notranji vložek se lahko odstrani.

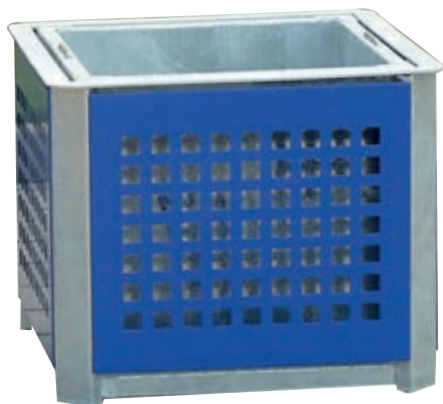

Tip: 3949

- 57 kg
- 670 x 670 x 555 mm
- 117 l

278,10 €



Tip: 3950

- 66 kg
- Ø 870 x 555 mm
- 210 l

350,20 €



S lesenim polnilom

Zunanja cvetlična korita so primerna za sezonsko in trajno vsaditev. Zelo robustno izdelana korita so iz vroče cinkanega jekla. Dekorativno leseno polnilo, odporno proti vremenskim vplivom, zaščiteni v tonu pinije.



Tip: 3951

- 62 kg
- 685 x 685 x 555 mm
- 117 l

405,82 €



Tip: 3952

- 68 kg
- Ø 870 x 555 mm
- 210 l

515,00 €



BETONSKA OKRASNA KORITA

Tip: 4637 400 kg











Betonska korita

- Ta korita se uporabna, ne le kot posode za rože, ampak tudi kot ovira ali dekorativni element.
- Izdelana iz visoko kakovostnega, armiranega izpranega betona. Glavna prednost tega izdelka je predvsem velika teža, ki zagotavlja dodatno odpornost na vandalizem ali odtujitev. Z enako kakovostjo površine imamo v naši ponudbi tudi druge izdelke; koše za smeti, klopi, stojala za kolesa in stebričke za vgradnjo.
- Odprtina na dnu za odvajanje vode.



Dobava v treh oblikah in v več velikostih.

TIP	OBLIKA	MERE (mm)	TEŽA (kg)	CENA (Euro)
4637	Korito za rože – pravokotno 	1500 x 500 x 500	400	203,94
4650	Korito za rože – pravokotno 	1200 x 500 x 250	150	113,30
4651	Korito za rože – pravokotno 	1000 x 500 x 500	290	168,92
4652	Korito za rože – kvadratno 	550 x 550 x 500	130	111,24
3591	Korito za rože – okroglo 	Ø 500 x 500	175	170,98
3592	Korito za rože – okroglo 	Ø 1000 x 500	400	243,08
3997	Korito za rože – šest vogalno 	600 x 600 x 300	100	92,70
3998	Korito za rože – šest vogalno 	600 x 600 x 550	175	154,50

BETONSKE PREPREKE

- Betonski elementi, ki niso le zanimiv arhitekturni element, so tudi uporabni za omejitev prostora ali kot sedežni element.
- Ovire so iz armiranega betona.
- Priljubljene, zahvaljujoč predvsem zaradi svoje velike teže, ki jim daje nadstandardno odpornost proti odtujitvi in vandalizmu.
- Primerne za mestna središča, nakupovalna središča, parke, itd.



Okrogla prepreka

119,48 €

Tip: 4653

 200 kg

 Ø 470 x 500 mm

Kvadratna prepreka

133,90 €

Tip: 4654

 265 kg

 500 x 500 x 500 mm

Betonski stebrič

Tip: 4655

- Narejen iz visoko kakovostnega, armiranega izpranega betona.
- Uporaben predvsem kot prepreka pred dostopom vozil ali za varovanje določenega območja. Primeren za uporabo na parkiriščih, peš conah, nakupovalnih centrih itd.
- Prednost je visoka odpornost na vandalizem.



 75 kg

 Ø 400/200 x 860 mm

119,48 €



- Ovire služijo tudi kot elementi za sedenje. Možno jih je zložiti na bok, s čimer dosežemo neskončen niz ali 4 kotni element za doseganje zaprtega kroga z notranjim premerom 120 cm.

- Prijetna površinska obdelava – peskan beton.

Vogalni element za sedenje

Tip: 7121

 400 kg

 1000 x 1000 x 450 mm

263,68 €

Ravni element za sedenje

Tip: 7120

 400 kg

 1000 x 400 x 450 mm

210,12 €

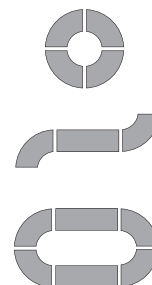

ZAŠČITNI STEBRIČKI – OGRADNI



Neo Barcino 63,86 €

Tip: 3856

- Stebriček iz nodularne litine. Zelo sodoben videz, istočasno dobra mehanska odpornost.
- Visoko odporna, površinska, toplotna, barvna obdelava.
- Pritrditev z vijaki v betonske temelje.

 12,1 kg

 Ø 90 x 750 + 300 mm



Dalia

Tip: 3852

- Jekleni stebriček z dekorativnim – zaključkom iz nerjavečega jekla. Visoko odporna, površinska, toplotna, barvna obdelava.

- Stebriček se pritrdi 20 cm v betonske temelje.

 5,4 kg

 Ø 90 x 1000 mm

61,80 €

Esquirol

Tip: 3853

- Jekleni stebriček, z visoko odporno, površinsko, toplotno, barvno obdelavo.

- Stebriček se pritrdi 20 cm v betonske temelje.

 3,5 kg

 Ø 60 x 1000 mm

45,32 €

Hospitalet

Tip: 3854

- Jekleni stebriček z okrasnim trakom iz nerjavečega jekla. Visoko odporna, površinska, toplotna, barvna obdelava.

- Stebriček se pritrdi 20 cm betonske temelje.

 6,2 kg

 Ø 95 x 1000 mm

61,80 €

Norte

Tip: 3855

- Stebriček izdelan iz jekla. Robustna konstrukcija in oblika zagotavljata visoko mehansko odpornost. Visoko odporna, površinska, toplotna, barvna obdelava.

- Stebriček se pritrdi 20 cm v betonske temelje.

 5,4 kg

 Ø 95 x 1000 mm

59,74 €

Jekleni stebriček

- Stebriček iz vroče pocinkane jekla. Robustna konstrukcija in zelo odporna površinska obdelava.

- Pritrditev v betonske temelje do globine 30 cm.

Tip: 4705 Cena: 63,86 €

- Debelina zida 3 mm.

 12 kg  Ø 108 x 1500 mm

Tip: 3901 Cena: 55,62 €

- Debelina zida 4 mm.

 13 kg  Ø 89 x 1500 mm

OGRADNI STEBRIČKI – PREPREKE

- Parkirni stebri vedno zagotavljajo prost parkirni prostor samo za vas. Zagotovijo vaš parkirni prostor, peš cono, park ali zasebni prostor pred neželenimi dostopi avtomobilov.
- Jeklena konstrukcija, dobro zaščitena pred korozijo z dvema vrstama površinske zaščite:
Beli stebri – komaxit na podlagi katodoforne barve (dvojne zaščite pred korozijo).
Srebrni stebri – vroče cinkani.
- Na vrhu stebrička je vgrajena lamelna ključavnica, z masko proti vnosu umazanije.
- Ključ Vam je potreben za sprostitev in znižanje stebrička. Pri dvigu pa se samodejno zaklene.
- Enostavna namestitve, na katero koli trdo površino.



4220 162,74 €

4221 162,74 €

4222

4223

179,22 €

179,22 €

- Stebriček osnovni – zložljivi
Tip: 4220, 4221
- Opremljen z lamelno ključavnico in ključem.
 - Gumna zaščita, ščiti stebriček pred glasnim spustom.
 - Za boljšo vidnost je prevlečen z odsevno folijo.
- 6 kg 60 x 60 x 810 mm

- Stebriček z rameni – zložljiv
Tip: 4222, 4223
- Opremljen z lamelno ključavnico in ključem.
 - Gumijasta zaščita, ščiti stebriček pred glasnim spustom.
 - Ramena barva poveča efekt stebričkov.
 - Za boljšo vidnost so prevlečeni z odsevno folijo.
- 7 kg 505 x 60 x 810 mm

199,82 €



4225 212,18 €

- Parkirna prepreka „U“ ▲
Tip: 4224, 4225
- Opremljena s srednjim nosilcem za zaklepanje.
 - Dobava s ključavnico in ključem.
 - Gumijasta blažilniki na pregradi – zaščita pred glasnim spustom.
 - Za boljšo prepoznavnost: prevleka z odsevno folijo.
- 11 kg 800 x 300 x 550 mm



Inovativnost v varnosti

Fleksibilni stebrički ▼

- Minimalizirajo škodo na vozilu, ob nehotenem naletu ali prevozu stebrička.
- Stebriček ali odbijač se pri naletu vozila upogne, nato pa se vrne v prvotni položaj.
- Izjemno močni odsevni trakovi povečajo vidljivost.
- V podlago se sidrajo s pomočjo montažnega materiala, ki pa ni vključen v paketu.

TIP	NAZIV	MERE (mm)	MATERIAL	CENA (Euro)
7224	Fleks. stebriček z spominskim učinkom (Shape-memory alloy)	Ø 80 x 800	poliuretana	53,56
7225	Fleksibilni odbijač za prepeko	Ø 200 x 750	polietilen	90,64



Tip: 7224

Tip: 7225

STOJALA ZA KOLESA



od 86,52 €

Tip: 4039 ▲

103,00 €

Površinska obdelava vroče cinkano
Postavljanje možna postavitev ali pritrditev z vijaki na podlago
Število mest 3 mesta

📦 13 kg

📏 1050 x 640 x 550 mm



Tip: 4040 ►

86,52 €

Površinska obdelava vroče cinkano
Postavljanje možna postavitev ali pritrditev z vijaki na podlago
Število mest 3 mesta

📦 10 kg

📏 850 x 470 x 470 mm



Tip: 4041

Površinska obdelava vroče cinkano
Postavljanje možna postavitev ali pritrditev z vijaki na podlago
Število mest 2 x 3 mesta

📦 14 kg

📏 1000 x 465 x 630 mm

140,08 €



Tip: 4042

Površinska obdelava vroče cinkano
Postavljanje pričvrsti se na zid
Število mest 4 mesta

📦 13 kg

📏 1500 x 275 x 265 mm

150,38 €

STOJALA ZA KOLESJA



Tip: 4704

Število mest za parkiranje	3
Oddaljenost koles	350 mm
Dolžina okvirja	1050 mm
Višina stojala	420 mm
Teža stojala	9,5 kg

- Cinkana konstrukcija.
- Posamezna stojala se lahko povežejo med seboj z vijaki.

82,40 €

- Posamezna stojala se lahko povežejo med seboj enostransko ali na obe strani.
- Stojala se lahko sidrajo na podlago.



Tip: 3774



Tip: 3775

Stojalo za kolesa

- Primeren za vse vrste koles, z gumami širine od 35 do 55 mm.
- Patentiran izdelek držal, preprečuje poškodbe koles, špic koles in zagotavlja dobro stabilnost koles.
- Narejen je iz cevi Ø 16 mm in 30 mm pravokotnega profila.
- Površinsko galvanizirano s cinkom zagotavlja vrhunsko zaščito pred korozijo.
- Opremljen z odprtini za pritrnitev na podlago.

TIP	OPIS	MERE (mm)	TEŽA	CENA (Euro)
3773	Stojalo za 3 kolesa, ravno	720 x 330 x 360	4,56	49,44
3774	Stojalo za 5 koles, ravno	1320 x 330 x 360	7,90	82,40
3775	Stojalo za 5 koles (ravno, menjalno)	1600 x 400 x 450	9,34	119,48

BETONSKA STOJALA ZA KOLESA

- Atraktiven mobilni mestni inventar. Uporabiti ga je mogoče za običajna in gorska kolesa.
- Izdelek je sestavljen iz zelo trdnih betonskih elementov in vroče cinkane konstrukcije stojal. Betonske elemente lahko naročite v dveh različicah: izpran beton (kulir) ali vidni beton.
- Pomembna prednost tega izdelka je visoka teža, kar pomeni, še dodatno odpornost na vandalizem in krajo. Z enako kakovostjo površine v naši ponudbi, boste našli tudi druge izdelke, kot so; posode za odpadke, cvetlične posode in korita, klopi, mize, stebričke, vogalne elemente itd za zelene površine.

- Betonske elemente in konstrukcijo je treba naročiti ločeno, ker je možno sestaviti neskončno serijo. Za eno stojalo je nujno naročilo 2x betonski element + železna konstrukcija za 3 ali 5 mest.



Bočne betonske stranice

Tip: 7122

📦 90 kg

📏 250 x 600 x 250 mm

55,62 €

Pregrada za 3 kolesa

Tip: 7123

📦 14 kg

📏 960 x 550 x 320 mm

90,64 €

Pregrada za 5 koles

Tip: 7124

📦 23 kg

📏 1660 x 550 x 320 mm

135,96 €

Stojalo za kolesa

- Robustno stojalo za kolesa iz izpranega betona.
- Njegova prednost je velika masa in enaka površinska obdelava kot drugih betonskih elementih (prepreke, cvetlična korita, posode za odpadke, klopi).



Tip: 4656

📦 185 kg

📏 900 x 500 x 180 mm

160,68 €



Tip: 3999

📦 300 kg

📏 1500 x 500 x 250 mm

230,72 €

BETONSKE GARNITURE IN ELEMENTI

Betonski koš

- Koš za smeti lahko opremimo z kovinskim pocinkanim vložkom.
- Prednost je v veliki teži in mehanski obstojnosti.

Betonska garnitura

- Konstrukcija mize in klopi iz površinsko obdelanega betona.
- Vrh mize in klopi ima pritrjene letve imitacije lesa iz reciklirane plastike, ki ne zahteva vzdrževanje, ima izjemno odpornost na vremenske vplive in je odličen toplotni izolator.

Izjemna odpornost proti vandalizmu

Korito za rože Tip: 7379-7381

- Primerni tudi kot dekorativni element ali bariera
- Izdelani iz visoko kvalitetnega površinsko obdelanega betona.
- Glavna prednost je velika teža in tako varnost proti kraji.
- Preverite ostalo ponudbo betonskega programa.
- Luknja za izpust vode.

Pokrov z pepelnikom - cinkan
Tip: 6117-CN

177,16 €



Pokrov s pepelnikom - barvan
Tip: 6117-C1 (moder)
Tip: 6117-C2 (zelen)
Tip: 6117-C5 (rjav)
Tip: 6117-C8 (siv)

80,34 €

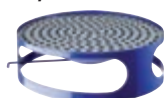

Pokrov s pepelnikom - barvan
Tip: 6117-A1 (moder)
Tip: 6117-A2 (zelen)
Tip: 6117-A5 (rjav)
Tip: 6117-A8 (siv)

53,56 €



Tip: 6117-B
(Cinkani vložek)

32,96 €

185,40 €



Tip: 7378 Betonski koš

- cca 220 kg
- 520 x 520 x 955 mm

121,54 €



Tip: 7379 Korito za rože

- cca 100 kg
- 600 x 600 x 300 mm

185,40 €



Tip: 7380 Korito za rože

- cca 175 kg
- 600 x 600 x 550 mm

370,80 €



Tip: 7377 Betonska klopi

- cca 220 kg
- 1650 x 440 x 450 mm

447,02 €



Tip: 7376 Betonska miza

- cca 350 kg
- 1650 x 650 x 780 mm

220,42 €



Tip: 7381 Korito za rože

- cca 290 kg
- 1000 x 500 x 500 mm

NADSTREŠKI ZA KOLESA

Nadstreški za kolesa – „VOUTE“ ▼

Konstrukcija:

- Stebri iz cinkanega jekla 80 x 80 mm, spodnji konci prilagojeni za montažo na temeljno ploščo (povezni material).
- Globina: 2170 mm, višina 2635 mm, širina 2500 mm.

Streha:

- Okvir strehe je sestavljen iz aluminijastih profilov. Streha je narejena iz prozornega polikarbonata v izvedbi, ki preprečuje prehod ultravijoličnega sevanja, debeline 6 mm.

Bočne stranice:

- Okvir bočne stranice je izdelan iz aluminijevih profilov, zapolnjenih s prozornim polikarbonatom, ki preprečuje prehod ultravijoličnega sevanja. Bočne in zadnja stranica so sestavljene iz dveh delov.

Površinska obdelava in montaža:

- Končna površinska obdelava nadstreška je v barvi RAL 5010 (modra). Nadstreški so na voljo razstavljeni. Enostavna montaža po navodilih.



Varianta rešitve



Varianta izvedbe – pokriti prehod.

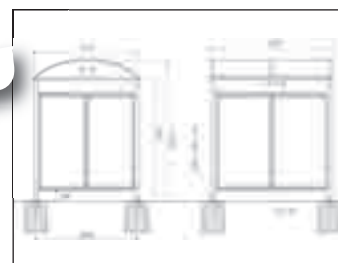

Konstrukcija prehoda.

TIP	GRADBENI DEL	MERE (mm)	CENA (Euro)
3724	Osnovni nadstrešek brez bočnih in zadnje stranice	2500 x 2635 x 2170	2 781,00
3725	Posodobitev nadstreška brez bočnih in zadnje stranice	2500 x 2635 x 2170	2 121,80
3726	Bočna stranica – v dva dela	967 x 1750 x 20	576,80
3727	Zadnja stranica za osnovni nadstrešek – v dva dela	1150 x 1750 x 20	659,20
3728	Zadnja stranica za dodatno nadstrešek – v dva dela	1150 x 1750 x 20	659,20
3729	Stojalo za kolesa	6 mest	482,04

Nadstreški za kolesa – ekonomični ►

- Konstrukcija nadstrešnice iz aluminijastih profilov Ø 50 mm. Spodnji konci so namenjeni za zalivanje v betonsko podlago. Sestavljanje konstrukcije z uporabo prehodnih cevi iz litega aluminija, ki se pritrdijo z vijaki iz nerjavečega jekla (priloženi).
- Streha in stranice iz polikarbonata 10 mm, ki preprečuje prehod UV žarkov.
- Razstavljena dobava, brez stojala za kolesa. Enostavna montaža po navodilih.



Varianta osnovnega polja in posodobitve.

TIP	GRADBENI DEL	MERE (mm)	CENA (Euro)
3730	Osnovno polje	2580 x 2150 x 1977	1 998,20
3731	Posodobitev	2580 x 2150 x 1977	1 359,60
3732	Stojalo za kolesa cinkano	5 mest	168,92

AVTOBUSNE POSTAJE



Torino Tip: 3719

- 1x zadnja stranica, 2x bočna stranica

4 099,40 €

Barva po izbiri na željo



Milano Tip: 3718

3 625,60 €

- 1x zadnja stranica, 1x bočna stranica



Roma Tip: 3720

4 902,80 €

- 1x zadnja stranica, 1x bočna vitrina



Napoli Tip: 3721

5 356,00 €

- 1x zadnja stranica, 1x bočna stranica, 1x vitrina

Konstrukcija:

- Stebri iz pocinkanega jekla 80 x 80 mm, spodnji deli prirejeni za montažo na temeljno ploščo (sestavni material priložen).
- Globina: 1560 mm, višina 2680 mm, širina 2500 mm.

Streha:

- Okvir strehe je izdelan iz aluminijastih profilov. Streha je narejena iz prozornega polikarbonata v izvedbi, ki preprečuje prehod ultravijoličnega sevanja, debeline 6 mm.
- Sprednji in zadnji del strehe imata aluminijasti žleb.

Stranice:

- Stranice iz varnostnega 8mm stekla. Steklo je opremljeno z varnostnimi nalepkami. Stekla so fiksirana s pomočjo zapon iz litega aluminija, za enostavno zamenjavo v primeru poškodbe.

Vitrina dvostranska brez razsvetljave:

- Postavljena na fiksnih sidrih, aluminijast okvir, debeline 75 mm. Zaobljeni robovi iz aluminijeve zlitine. Sklopna vrata s teleskopskim blažilcem, v primeru poškodbe vrat se menjava izvede brez uporabe orodja in brez razstavljanja celotnega ohišja. Varnostna steklena plošča debeline 4 mm. Dve varnostne ključavnice na vsaki strani in dva ključa na profilu vrat. Vsi spoji so zaobljeni. Polnitev vitrin iz pocinkanega jekla bele barve. Površina za oglaševanje (v x š) 1760 x 1210 mm.

Vitrina za vozni red:

- Vse avtobusne postaje so na voljo s stekleno vitrino za vozni red: Aluminijast okvir z integriranim vzmetenjem debelina 30 mm (v x š) 750 x 550 mm. Krilna vrata so odstranljiva in dvostranska. V primeru poškodbe vrat se lahko zamenjajo, tudi brez uporabe orodja in brez razstavljanja celotnega ohišja. Varnostno steklo debelina 4 mm. Varnostna ključavnica z dvema ključema na profilu vrat. Vsi spoji so zaobljeni. Polnitev vitrin iz pocinkanega jekla bele barve.

Površinska obdelava in montaža:

- Končna površinska obdelava v odtenkih po RAL barvni paleti. Avtobusne postaje so na voljo razstavljenе. Enostavna montaža po navodilih.

AVTO STOP, ROBNIKI ZA USMERJANJE



Carstop ▲

Tip: 4369

- Avto stop je namenjen omejevanju neželenega premika avtomobila, določitev prostora premika ali delov parkirišča.
- Uporablja se predvsem v avtomobilskih delavnicah, garažah ali parkirnih prostorih. Proizvod je pripravljen za montažo z vijaki.

📦 2,5 kg

📏 780 x 80 x 60 mm

13,18 €

Opozorilni robniki ►

- Opozorilni robniki so izdelani iz recikliranih materialov. Robniki so povezani s čepi v glavah posameznih delov (na mestu spoja robnika, se ta pričvrsti v zemljo) z izbranim materialom (ni del standardnega paketa).
- Uporabljajo se za kratkoročno ali dolgoročno ločitev otokov za pešce, pločnikov, robov cest, krožišč in itd.

📦 12 kg

📏 580 x 160 x 158 mm

🎨 rdeča, bela

Tip: 4018 – rdeča **Tip: 4019** – bela

30,90 €

30,90 €

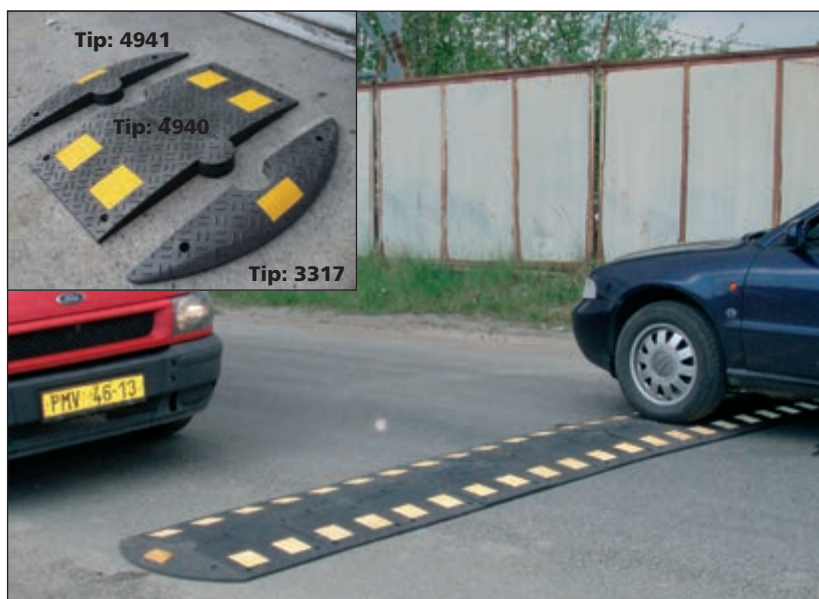
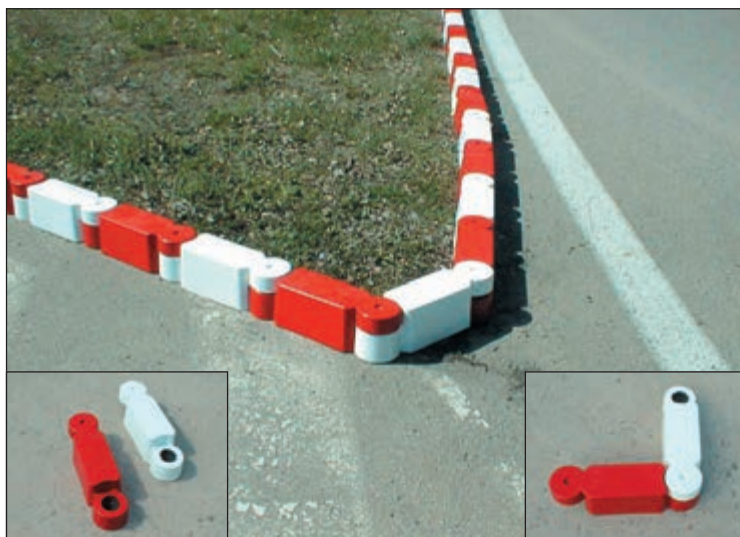

◀ Pragovi za upočasnitev – univerzalni

- Sredstvo za zmanjšanje hitrosti vozila.
- Posamezni deli so opremljeni z odsevnimi elementi. Po montaži dobimo črno-rumeno kombinacijo.
- Zložijo se od sredine do končnih delov.
- Polkrožni priključki z vijakom omogočajo tesno povezavo brez vodil.
- Večja širina (800 mm) mejne vrednosti, ublaži prehod.
- Montažni material je vključen v dobavo (vijak Ø 10 x 140 mm, podložka Ø 13 mm, vložek Ø 14 x 140 mm).

Srednji del **Tip: 4940**

📦 15 kg

📏 400 x 800 x 52 mm

80,34 €

Krajni del **Tip: 4941, 3317**

📦 5 kg

📏 150 x 800 x 52 mm

43,26 €

PRAGOVI ZA UPOČASNITEV IN KABELJSKI MOSTOVI



◀ Prag za upočasnitev

- Prag za upočasnitev je gradbeno-prometno sredstvo za znižanje hitrosti vozil na lokalnih cestah. Sprememba na odseku ceste prisili voznika k zmanjšanju hitrosti vozila.
- Prag je sestavljen iz notranjih in zunanjih spojnih segmentov, ki so izdelani iz recikliranih materialov. Vsi segmenti so odsevni za boljšo vidljivost.
- Na ceste se pritrdijo s pomočjo plastičnih vložkov.
- Del paketa so pocinkani vijaki, spoji in šipke za montažo.



TIP	4355	4357	4359	4361	4363	4365
Vrsta dela	rumena zapored	zaključni rumeni	rumena zapored	zaključni rumeni	rumena zapored	zaključni rumeni
Cena (Euro)	43,26	14,42	61,80	22,66	65,92	24,72
TIP	4356	4358	4360	4362	4364	4366
Vrsta dela	črna zapored	zaključni črni	črna zapored	zaključni črni	črna zapored	zaključni črni
Cena (Euro)	38,11	12,15	51,50	19,57	56,65	21,63
Priporočena hitrost (km/sat)	30	30	20	20	10	10
Glavne mere (mm)	500 x 430 x 30	215 x 430 x 30	500 x 430 x 50	215 x 430 x 50	500 x 430 x 60	215 x 430 x 60
Teža (kg)	6,2	1,9	10,2	2,8	13	3,7



Kabelski most ▲

- Kabelski most služi za zaščito kablov in cevi, ki so položeni čez ceste.
- Sestavljen je iz glavnega zaobljenega dela in vložka (lahko se uporablja brez vložka).
- Kabelski most se postavi preprosto preko ceste brez dodatne montaže.

Kabelski most (zaobljeni del)

Tip: 4367 Cena: 45,32 €

📦 24,6 kg

📏 800 x 600 x 80 mm

Vložek za kable

Tip: 4368 Cena: 12,36 €

📦 4,8 kg

📏 800 x 170 x 50 mm

PROMETNA, VARNOSTNA IN NADZORNA OGLEDALA

Prometna ogledala ▼

- Ogledala so izdelana iz trde plastike, ki je ni mogoče razbiti. Ta material je odporen na praske in mehanske poškodbe.
- Z vsakim ogledalom, se dostavi tudi univerzalni sistem, za pritrditev na steno ali okrogel nosilec, ki omogoča natančno nastavitvev položaja ogledala.
- Testiran za odpornost na veter do 183 km/sat.



TIP	ODDALJENOST UPORABNIKA OD OGLEDALA (m)	TEŽA (kg)	MERE OKVIRJA (mm)	CENA (Euro)
3363	20	15	950 x 750	412,00
3364	25	21	Ø 1100	690,10
3365	20	15	Ø 960	556,20
3366	30	21	1 150 x 950	679,80
3367	15	20	756 x 956	1 421,40

- **Tip: 3367** Narejen iz posebnega materiala, na katerega se ne prijemlje ivje do -20 °C.
- Brez električne instalacije.



◀ Varnostna in nadzorna ogledala

- Ogledala so izdelana iz trpežne ne cepilne plastike (Polikarbonata). Ta material je odporen proti obrabi in mehanskim poškodbam.
- Zadnja maska ogledala je tudi iz plastike. Prednost plastičnega ogledala je majhna teža, enostavna montaža in vzdržljivost.
- Z vsakim ogledalom se dostavi tudi univerzalni sistem za pritrditev na steno ali na okrogli nosilec.

- Tip: 4004** – Ø 500 mm. Cena: 162,74 €
- Tip: 4005** – Ø 600 mm. Cena: 199,82 €
- Tip: 4006** – Ø 700 mm. Cena: 259,56 €
- Tip: 4007** – Ø 900 mm. Cena: 556,20 €
- Tip: 4008** – 400 x 600 mm. Cena: 226,60 €
- Tip: 4009** – 600 x 800 mm. Cena: 387,28 €
- Tip: 4010** – 800 x 1000 mm. Cena: 638,60 €

VARNOSTNA IN NADZORNA OGLEDALA

Hemisferična ogledala za industrijo in logistiko

- Narejena so iz PMMA (pleksiglas). Ogledala se lahko razbijejo in so namenjena predvsem za notranjo uporabo.
- 2- in 3-smerna, se pritrdijo na steno s pomočjo spojnega materiala, ki je v kompletu z ogledalom. 4-smerna se pritrdijo na strop s pomočjo 1m dolge verige, ki je del kompleta.
- Najbolj primerna za skladišča, proizvodne obrate in logistične komplekse.



Kontrola 2 smeri.



Kontrola 3 smeri.

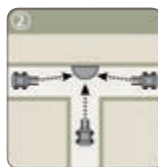

Kontrola 4 smeri.

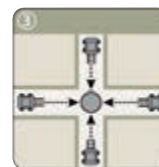

TIP	VRSTA	OPTIKA	TEŽA (kg)	MAKS. ODDALJENOST OD OGLEDALA (m)	KONTROLA SMERICENA	CENA (Euro)
3368	550		3	6	2 smeri	82,40
3369	800		2	8	3 smeri	156,56
3370	600		4	6	4 smeri	220,42
3371	800		6	8	4 smeri	247,20
3372	1000		11	10	4 smeri	364,62

Nadzorno ogledalo

- Izdelano iz trde plastike, ki je ni možno razbiti. Ta material je odporen na praske in mehanske poškodbe.
- Ekonomična rešitev in enostavna montaža.
- Montirano na kroglo, ki omogoča gibanje ogledala v kotu 105°.
- Z vsakim ogledalom je dobavljen komplet za montažo na steno ali strop.

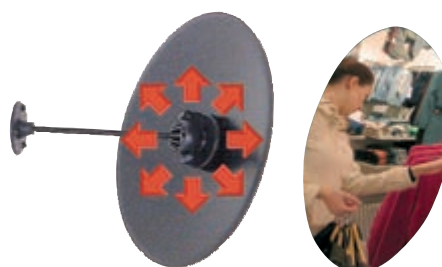

Priporočljivo za nadzor v trgovinah in blagajnah ali v vhodnih prostorih stavb ali podjetij.

TIP	MAKS. ODDALJENOST OD OGLEDALA (m)	TEŽA (kg)	OPTIKA (mm)	CENA (Euro)
3373	4	1	Ø 400	78,28
3374	8	3	Ø 600	121,54
3375	12	2	600 x 400	135,96

PREMIČNE PREPREKE – OVIRE

- Ovire se uporabljajo za hitro in zanesljivo ograjevanje površin, parkirišč, zgradb, cest, praznovanj, športnih ali kulturnih prireditev ali drugih shodov.



Škarjasta prepreka

Tip: 4021

- Površinska obdelava – barvano.
- Praktična pomoč za hitro ograditev prostora. Škarjasta oblika omogoča prilagoditev ovire potrebam od 400 mm (zložena) do 3000 mm (razstavljena).

8 kg

400–3000 x 1000 mm

129,78 €

Omogoča skladiščenje na min. prostoru



Premična prepreka – standard ▲

92,70 €

Tip: 4020

- Površinska obdelava – cinkano.
- Namestitve se izvede postopoma v medsebojnem povezovanju, z zato narejenim okovjem.
- Zasnova omogoča enostavno povezavo vertikalno in horizontalno smer.
- Pri skladiščenju zasede minimalen prostor.

15 kg

2000 x 1100 mm



Trdne prepreke ▲

Tip: 4037 – mala prepreka

Cena: 51,50 €

Tip: 4038 – velika prepreka

Cena: 67,98 €

- Uporablja se za stalne ograje parkirišč, parkov in cest.
- Površinska obdelava – pocinkano.
- Zasnova omogoča – montažo z betoniranjem ali uporabo vijakov.
- Ø cevi 5 mm.

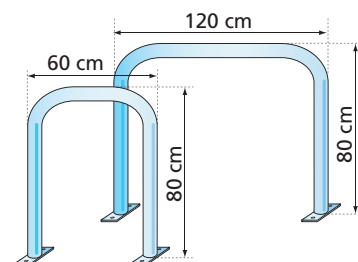



Mobilna ograja Tip: 3816

65,92 €

- Lahka, prenosna in cenovno dostopna. Je namenjena za začasno ogrado gradbenega območja.
- Lakirano jeklo. Šest belih odsevnih trakov, poveča varnost, še posebej ponoči.

7,2 kg d x v: 1500 x 1000 mm

Al prehod ►

Tip: 3813, 3814

- Idealno orodje za varen prehod za pešce na gradbišču in cesti v času gradnje.
- Narejen je iz aluminija, prekrit z odsevno folijo.
- Najbolj uporaben na gradbiščih in na poteh, pri intervenciji, v vmesnem času, ko je pešcem potrebno zagotoviti varen prehod. Je preprost in priročen za manipulacijo.
- Sistem sestavljanja « okoli stebra », omogoča hitro in enostavno montažo in demontažo.

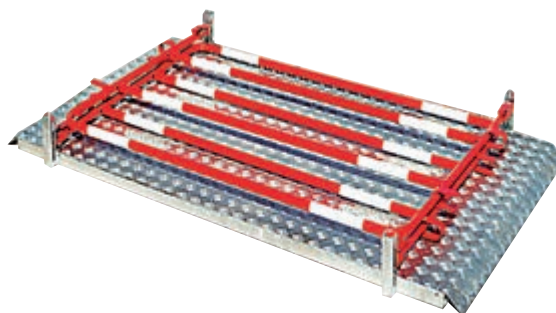

TIP	MERE (mm)	NOSILNOST (kg)	TEŽA (kg)	VIŠINA	CENA (Euro)
3813	1982 x 1000	300	35,2	1000	525,30
3814	2982 x 1000	500	88,2	1000	1 050,60

Raztegljiva ograja Tip: 3815 ►

- Praktična zaščita kanalizacijskih izkopov odprtih ali površin max. 1 x 1 m.
- Izdelana iz lakiranega jekla.
- Zložljiva zasnova, minimalni prevozni ali skladiščni prostor.

11 kg

višina 1000 mm

164,80 €



MOBILNE OGRADE



- Hitro, enostavno in učinkovito varovanje športnih, kulturnih dejavnosti ali gradbišč. Uporaba tudi v obratih ali proizvodnji za ločevanje proizvodnje od skladiščnih površin.
- Okvir iz pocinkanih cevi Ø 42 in 30 mm, ki je zaprt z žičnatim polnilom premera 3,5 mm. Vse komponente so cinkane in zvarjene skupaj. Zaradi tega se lahko pojavi na mestu spoja šibka korozija, ki pa ne more biti razlog za reklamacijo.
- Mobilne ograje so na voljo v dolžini 3472 mm in dve visini 1125 in 2000 mm. Mobilne ograje se postavijo v plastične ali betonske bloke.



Plastični blok 20,60 €

Tip: 3812

 18 kg

 770 x 250 x 160 mm



Betonski blok 17,51 €

Tip: 3811

 27,5 kg

 700 x 200 x 130 mm

višina 2000 mm

višina 1125 mm

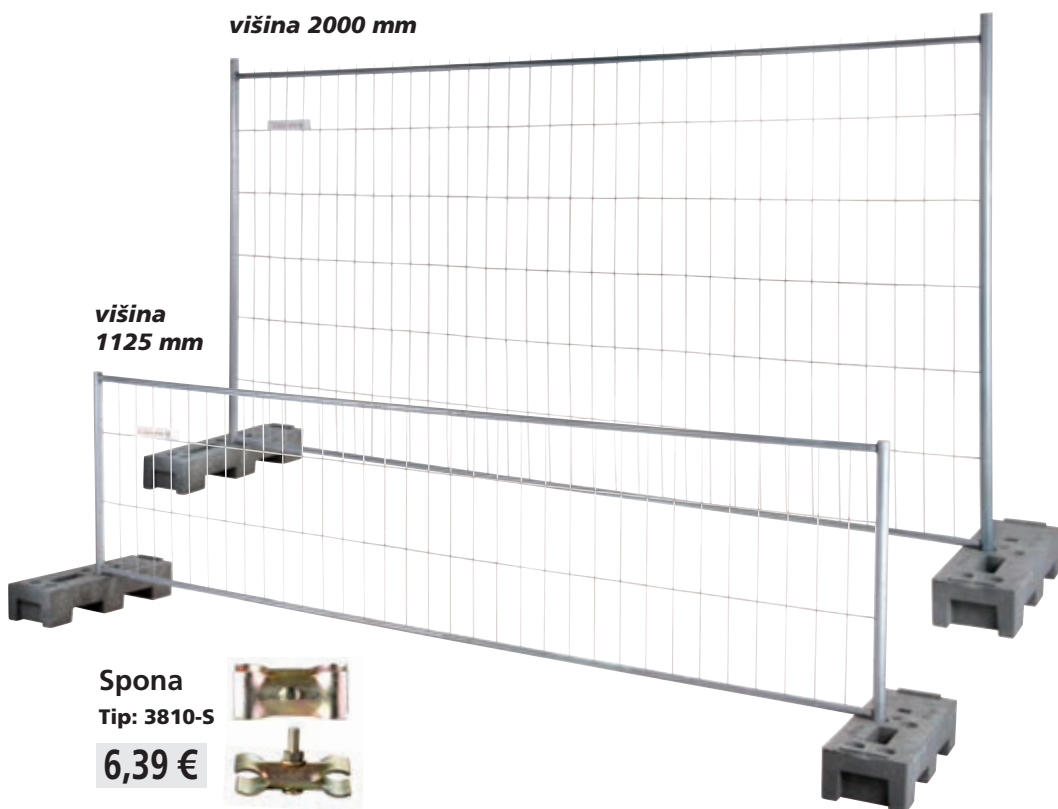

Spona

Tip: 3810-S

6,39 €



TIP	GLAVNE MERE (mm)	TEŽA (kg)	OKO-VELIKOST (mm)	CENA (Euro)
3809	3472 x 1125	16	100 x 300	65,92
3810	3472 x 2000	18,5	100 x 200	84,46

KOŠARA ZA BLATO, PROMETNE OVIRE



Tip: 1088

Tip: 1085

Tip: 1082

TIP	NAZIV	POVRŠINSKA OBDELAVA	GL. MERE (mm)	CENA (Euro)
1081 / 1082	Košara za blato 50 l	lbarvana/vroče cinkana	380 x 256 x 700	40,17 / 51,50
1084 / 1085	Košara za blato 35 l	lbarvana/vroče cinkana	380 x 256 x 500	37,08 / 48,41
1087 / 1088	Košara za blato 10 l	lbarvana/vroče cinkana	255 x 190 x 425	26,78 / 31,93

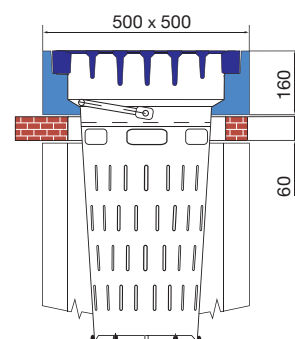

TIP	BARVA	DOLŽINA (m)	ŠIRINA (m)	VIŠINA (m)	TEŽA (kg)	CENA (Euro)
3342	rdeča	1,01	0,40	0,81	8	78,28
3343	bela	1,01	0,40	0,81	8	78,28

Košare za blato

- Primerne za zadrževanje grobe nečistoče z ulice v kanalizacijo in kanale.
- Košare so varjene iz pločevine in površinsko obdelane s temeljnim premazom ali vroče cinkane.
- Po dimenzijah ustrezajo češkim normam.
- Zaradi lažjega dela z njimi, so opremljene z zgornjo in spodnjo kljuko.

Cestne ovire-pregrade

- Cestne ovire se uporabljajo za hitro in enostavno označevanje in preusmeritve, pa ne samo v cestnem prometu.
- Spojni elementi omogočajo enostavno povezovanje posameznih elementov v en niz. Po potrebi se pregrade lahko dodatno obremenijo (voda ali pesek), kar bo povečalo njihovo stabilnost.
- Profilirano dno, zagotavlja stabilnost posameznih ovir ali tudi celega niza.
- Cestna ovira je izdelek, ki nima gibljivih delov. Če sestavite nekaj ovir boste dobili trdno konstrukcijo, ki zagotavlja odpornost na udarce vozil.
- Možnost sestave niza ovir omogoča optimalno prilagoditev prostorskim pogojem.
- Barvna izvedba – ovire se standardno izdelujejo v beli in rdeči barvi.
- Trajnost – zahvaljujoč robustni in trdni konstrukciji visoko kakovostnega polietilena in sodobni proizvodni tehnologiji zagotovijo trpežnost pred mehanskimi poškodbami in vremenskimi pogoji (zaradi UV-stabilizacije kažejo odlično barvno stabilnost tudi v primeru dolgotrajne izpostavljenosti sončni svetlobi).
- Lahke in ne korodirajo ne vsebuje nobenih kovinskih delov. Povezovanje z drugimi deli omogočajo spojni elementi. Originalna konstrukcija, modern dizajn in dobro vidne za voznike.

POSODE ZA POSIPE IN SOL NP-P 250, 450, 700 IN 1100 LITROV

Tip: 7015



Tip: 7016



Tip: 3693



Tip: 7017



Tip: 7015, 7016, 3693, 7017

- Primerna za shranjevanje materiala za posipanje (pesek, prod, sol, ipd).
- Možnost postavitve ob poti, cesti, parkiriščih, ob prehodih...
- Izdelava zagotavlja optimalno funkcionalnost in stabilnost.
- Odpornost proti vremenskim vplivom in soli.
- Majhna teža in modern dizajn.



TIP	NAZIV	VOLUMEN (l)	POVRŠINSKA ZAŠČITA	MERE (mm)	CENA (Euro)
7015	NP-P 250	250	steklo-plastika	920 x 770 x 700	370,80
7016	NP-P 450	450	steklo-plastika	1350 x 770 x 700	576,80
3693	NP-P 700	700	steklo-plastika	1240 x 1060 x 800	762,20
7017	NP-P 1100	1100	steklo-plastika	1240 x 1060 x 1150	1 009,40

POSODE ZA MATERIALJ ZA POSIPANJE VOŽIČEK ZA POSIPANJE

od 105,06 €

Posode za posipanje 50, 100, 150, 300 l

- Izdelane iz visoko kvalitetnega polietilena.
- Robustna konstrukcija garantira visoko mehansko vzdržljivost.
- Po odprtju pokrova posode se te lahko zložijo med seboj.
- Lahko se uporabljajo za vse vrste materialov za posipanje (kot, pesek, žlindre, ipd).
- Odporne na vremenske vplive.

5 let garancije

TIP	POSODE ZA POSIPANJE	NOSILNOST (kg)	MERE (mm)	CENA
4630	Posoda za posipanje 50 l	50	590 x 540 x 500	105,06
4631	Posoda za posipanje 100 l	100	720 x 660 x 590	144,20
4390	Posoda za posipanje 150 l	150	860 x 740 x 810	203,94
4391	Posoda za posipanje 300 l	300	1090 x 970 x 1030	339,90

0Voziček za posipanje

- Odličen in nepogrešljiv pripomoček.
- Primerno za podjetja in za zasebno uporabo.
- Voziček za posipavanje je narejen iz visoko kakovostnega steklo-laminata, ki zagotavlja UV odpornost, stabilnost na nenadne temperaturne spremembe, odporen na rjo in je izjemne trdnosti tudi pri nizkih temperaturah.
- Primeren za različne vrste materialov za posipanje peska, pepela, soli, ipd.

Voziček za posipavanje ▼

Tip: 7384

- Primerno za manjše površine.
- Robustna konstrukcija iz nerjavnega jekla.
- Posoda za 20L posipnega sredstva.
- Kolesa v celoti iz plastike.
- Konstantno posipavanje z možnostjo nastavitve.
- Širina posipavanja 1 do 4 m (odvisno od hitrosti).
- Posipalec ob dobavi ni sestavljen.



Nastavljive podložne nogice.

9 kg

339,90 €

Voziček za posipavanje ▼

Tip: 7385

- Primerno za večje površine.
- Robustna konstrukcija iz nerjavnega jekla.
- Posoda za 35 L posipnega sredstva.
- Kolesa v celoti iz plastike premera 260 mm.
- Konstantno posipavanje z možnostjo nastavitve.
- Širina posipavanja 1 do 4 m (odvisno od hitrosti).
- Posipalec ob dobavi ni sestavljen.



11 kg

484,10 €

VOŽIČKI ZA POSIPANJE



▲
SW 200
Tip: 7183

3 502,00 €

- Prikolica ima posodo s prostornino 200 l.
- Kolesa z zimskimi pnevmatikami 16 x 6,5 cm so dobro zaščiteni in niso izpostavljeni zunanjim vplivom.
- Možnost reguliranja količine in širine posipanja ter možnost nastavitve višine posipalnika.
- Razsvetljava se priključi s 7-pin. konektorje.
- Največja hitrost 6 km/sat.

Prikolica za posipanje SW 130 in SW 200

- Uporablja se za posipavanje različnih vrst materialov na srednjih in velikih površinah.
- Enostavno in hitro namestitev.
- Polietilen posoda je odporna proti koroziji. Robustna barvana cevasta struktura profila. Zobnik gredi je vstavljen v ohišje iz aluminija. Vsi deli, ki prihajajo v stik s sredstvi za razmrzovanje, so izdelani iz nerjavečega jekla ali plastike.
- Količino in smer posipanja je možno regulirati.
- Možnost izklopa funkcije posipanja.

SW 130 ▶

Tip: 7182

- Prikolica ima posodo prostornine 130 l.

2 060,00 €



◀ Priključek za posipanje SA 260

2 307,20 €

Tip: 7184

- Volumen posode 260 l.
- Uporablja se za posipanje velikih površin.
- Spodnji del posode je iz pocinkane jekla, zgornji pa iz plastike.
- Močen jeklen okvir s trikratno pritrditvijo na nosilec kategorije 0 + 1.
- Krožnik / sito za posipanje poganja gred, ki je sestavni del dobave.





Lopata za sneg ▶ 35,84 €

Tip: 4349

- Spodnji del in anatomsko oblikovan ročaj je izdelan iz posebne plastike z okrepljenim zaključkom.
- Posebna plastika preprečuje lepljenje mokrega snega.
- Leseni ročaj.

1,4 kg

1300 x 350 mm



9,48 €

◀ Lopata za kidanje standard

Tip: 4350

- Spodnji del in anatomski ročaj sta izdelana iz trpežne plastike z okrepljenim koncem.
- Leseni ročaj.
- Širina zajema 490 mm.



Lopata za kidanje s kolesčki ▲ 37,08 €

Tip: 4348

- Spodnji del je izdelan iz trpežne plastike z okrepljenim koncem ročaja.
- Dva kolesčka za lažje delo.
- Specialna kolesa omogočajo lažje delo.
- Širina zajema 820 mm.

Strgalo za led ▶

Tip: 4351

- Barvana konica strgala izdelana iz kaljenega jekla.
- Leseni ročaj.
- Posebej primerno za odstranjevanje ledu ali odstranjevanje lubja iz drevesnih debel.

1,4 kg

1445 x 175 mm

43,26 €



Sredstvo za posipanje – NaCl ▼

- Tehnični natrijev klorid, minimalna vsebnost 98% NaCl, granulacija 0,2–5 mm.

Tip: 4352/6 – pakiranje 6 kg v PE vrečki.

Cena pakiranja: 2,58 €

Tip: 4353 – pakiranje 25 kg v PE vrečki z vzorcem proti zdrsu.

Cena pakiranja: 7,42 €



ZUNANJE INFORMACIJSKE TABLE

Idealno sredstvo oglaševanja in informiranja v zaprtih in odprtih prostorih. Primerno za plakate velikosti A0, A1 in A2. Okvir iz eloksiranega aluminija. Obe strani clip-okvir, 32 mm profil z zaobljenimi vogali. Kovinsko okovje za večjo trdnost in trajnost. Prozorna anti-odsevna folija, z zaščito ABS pred praskami. Možnost zamenjave table z magnetno površino za pisanje; možnost dodatnega nakupa magnetne plošče za pisanje s suhimi markerji ali zelena za pisanje s kredo. Enostavna zamenjava.

„A“ tabla

TIP	VELIKOSTI	TEŽA (kg)	CENA (Euro)
3967	A0	16	138,02
3968	A1	11,5	103,00
3969	A2	6,2	96,82

Bela magnetna plošča za pisanje s suhim markerji za „A“ tablo

TIP	VELIKOSTI	TEŽA (kg)	CENA (Euro)
3970	A0	0,4	37,08
3971	A1	0,2	20,60
3972	A2	0,1	10,30

Zelena plošča za pisanje kredo za „A“ tablo

TIP	VELIKOSTI	TEŽA (kg)	CENA (Euro)
3973	A0	0,4	37,08
3974	A1	0,2	20,60
3975	A2	0,1	10,30



Tip:
3970-3972



Tip:
3973-3975

Zunanje vitrine TRADITION in KLASIK Tip: 4957-4965

- Enostranske vitrine: aluminijast okvir debeline 30 ali 58 mm.
- Krilo vrat je mogoče nastaviti z leve in desne brez uporabe orodja ali demontaže.
- Pleksi steklo debeline 4 mm. Integrirani tečaji.
- Varnostna ključavnica na vratih je na voljo z dvema ključema (za vitrine klasična vrata, visoka 1350 mm, obstajata dve ključavnici).
- Vrata so zatesnjena, celotno območje je opremljeno s kondenzacijskimi odprtini.
- Hrbtna stena iz pocinkane pločevine bele barve.
- Postavitev možna na steno ali na stebre.

Stebri

Komplet za postavljanje v beton

Tip: 4966

236,90 € ↓ višina 2600 mm

Komplet za postavljanje podstavka

vključno sestavni material

Tip: 4967

344,02 € ↓ višina 2200 mm

- Za vitrine Tradition in Klasik.
- Dve anodizirane aluminijaste noge 60 x 40 mm s črnimi plastičnimi kapicami.
- Univerzalna sestava za pritrnitev zadnjega dela vitrine Klasik in Tradition.

Stojalo za postavljanje v beton za redno sestavljanje vitrine – 1 komad

Tip: 4968

152,44 € ↓ višina 2600 mm



TIP	4957	4958	4959	4960	4961	4962	4963	4964	4965
Globina (mm)	30				58				
Zunanje mere v x š (mm)	400 x 550	750 x 550	750 x 750	1050 x 750	750 x 550	750 x 750	1050 x 750	1350 x 750	1350 x 1000
Kapaciteta formata A4	2	4	6	9	4	6	9	12	16
Cena (Euro)	197,76	234,84	288,40	333,72	298,70	350,20	412,00	535,60	587,10

INDEX

Tip 0001 str. 348	Tip 0056 str. 11	Tip 1280 str. 160	Tip 3158 str. 302	Tip 3247 str. 48	Tip 3364 str. 384	Tip 3441 str. 298	Tip 3515 str. 25	Tip 3632 str. 69	Tip 3762 str. 39
0002 349	0056-G 15	1281 160	3159 302	3261 247	3365 384	3442 298	3516 25	3649 73	3763 39
0003 8	0057 9	1282 160	3160 302	3262 247	3366 384	3443 298	3517 175	3650 273	3768 22
0004 8	0058 9	1283 160	3161 303	3263 247	3367 384	3444 298	3518 175	3651 273	3769 22
0004-3/9 9	0059 34	3013 340	3162 303	3264 247	3368 385	3445 298	3531 258	3652 273	3770 22
0004-5	0062 326	3021 9	3163 303	3265 328	3369 385	3446 298	3532 258	3653 273	3773 377
BIO 28	0063 326	3023 9	3164 303	3266 328	3370 385	3447 299	3533 327	3654 273	3774 377
0004-5	0064 326	3024 9	3165 305	3267 328	3371 385	3448 299	3534 249	3655 273	3775 377
BIO/R 28	0065 326	3025 9	3166 305	3268 329	3372 385	3449 299	3535 249	3656 273	3776 354
0004-5	0071 160	3040 330	3167 305	3269 329	3373 385	3450 299	3536 249	3657 106	3777 354
GASTRO 28	0072 160	3047 227	3168 307	3270 329	3374 385	3451 299	3537 277	3658 183	3778 354
0004-A 14	0073 160	3048 227	3169 307	3271 329	3375 385	3452 299	3553 39	3659 183	3779 355
0005 8	0443 47	3049 227	3170 304	3272 329	3376 341	3453 19	3554 39	3660 183	3780 355
0005-3/9 9	0449 47	3050 60	3171 304	3273 329	3377 341	3454 19	3555 39	3661 183	3781 86
0005-5	0488 47	3051 60	3172 304	3275 336	3378 200	3455 19	3556 133	3668 106	3782 86
BIO 28	0650 47	3052 60	3173 304	3276 336	3379 12	3456 19	3557 133	3669 102	3783 87
0005-5	0653 47	3053 60	3174 306	3277 336	3382 226	3457 336	3558 133	3670 102	3784 87
BIO/R 28	0735 48	3054 60	3179 193	3283 185	3383 226	3458 334	3559 272	3690 60	3786 56
0005-5	0744 101	3057 189	3180 193	3284 185	3384 226	3459 337	3560 204	3691 303	3787 75
GASTRO 28	0918 338	3058 68	3185 193	3287 185	3385 226	3460 283	3560-A 32	3692 95	3788 75
0005-A 14	0919 338	3062 183	3186 311	3288 185	3386 302	3461 250	3561 107	3693 390	3789 79
0009 8	0925 16	3063 183	3187 311	3289 184	3387 302	3462 250	3562 25	3694 98	3790 67
0011 8	0926 16	3064 183	3188 311	3290 184	3388 304	3463 250	3563 25	3695 98	3791 65
0012 8	1002 16	3065 183	3189 311	3301 324	3389 304	3464 92	3565 326	3696 108	3792 354
0013 10	1008 16	3081 88	3190 311	3302 324	3390 304	3465 92	3566 326	3697 108	3793 354
0013-3V 14	1014 16	3084 163	3191 311	3303 324	3391 304	3466 92	3567 326	3698 108	3794 354
0014 10	1020 112	3085 163	3192 310	3304 325	3392 307	3467 92	3568 180	3699 108	3795 355
0014-1V 14	1022 91	3086 163	3193 310	3305 325	3393 307	3468 262	3569 180	3700 108	3796 355
0014-1V/V 12	1048 16	3087 163	3194 310	3306 325	3397 311	3469 262	3570 177	3701 108	3797 355
0014-5	1049 113	3088 163	3195 310	3307 325	3398 311	3470 262	3571 177	3702 66	3798 365
BIO 29	1050 113	3089 163	3196 310	3308 325	3399 311	3471 262	3572 177	3705 27	3799 365
0014-C 15	1051 113	3090 164	3197 310	3309 325	3400 311	3472 244	3573 177	3706 27	3800 87
0014-CL 15	1054 113	3091 164	3198 310	3310 325	3401 311	3473 244	3574 177	3707 83	3801 87
0014-CP 15	1055 113	3092 164	3199 310	3311 325	3402 312	3474 244	3575 177	3710 73	3802 87
0014-G 15	1060 113	3093 164	3200 310	3312 325	3403 312	3475 244	3576 144	3711 33	3803 364
0014-GV 15	1064 113	3100 349	3201 310	3317 382	3404 312	3476 244	3580 26	3712 33	3804 364
0014-OJ 13	1065 113	3101 337	3202 310	3318 57	3405 312	3477 244	3585 180	3713 33	3805 364
0014-VZV 13	1076 111	3102 333	3203 310	3326 208	3406 312	3478 248	3586 180	3714 33	3806 364
0015 53	1077 111	3103 333	3204 310	3327 208	3407 312	3479 248	3587 180	3715 33	3809 388
0016 53	1078 111	3104 333	3205 310	3328 208	3413 331	3480 248	3588 180	3718 381	3810 388
0017 65	1079 111	3105 333	3206 310	3329 208	3414 115	3481 248	3589 181	3719 381	3811 388
0019 348	1081 389	3112 54	3207 310	3330 208	3416 244	3482 248	3590 181	3720 381	3812 388
0021 10	1082 389	3114 263	3208 310	3331 208	3417 244	3483 248	3591 372	3721 381	3813 387
0021-1V 14	1084 389	3115 263	3213 317	3332 208	3418 182	3484 268	3592 372	3722 110	3814 387
0021-C 15	1085 389	3116 263	3214 317	3333 208	3420 244	3485 268	3593 148	3723 110	3815 387
0024 11	1087 389	3120 254	3215 316	3334 208	3421 244	3486 268	3594 148	3724 380	3816 387
0025 11	1088 389	3135 106	3216 316	3335 208	3422 262	3487 268	3595 148	3725 380	3818 18
0026 11	1093 13	3139 55	3217 89	3336 208	3423 262	3488 272	3596 145	3726 380	3819 18
0029 10	1132 17	3140 55	3218 89	3337 208	3424 262	3489 272	3597 181	3727 380	3820 18
0029-5	1215 144	3141 55	3229 36	3338 208	3425 262	3490 272	3598 181	3728 380	3821 104
BIO 29	1216 144	3142 55	A3229 36	3339 208	3426 262	3491 249	3599 181	3729 380	3822 105
0030 32	1253 35	3143 55	3230 36	3341 186	3427 268	3492 249	3600 181	3730 380	3823 105
0031 32	1254 32	3144 178	3231 212	3342 389	3428 268	3493 249	3601 181	3731 380	3825 105
0039 112	1255 35	3145 60	3232 212	3343 389	3429 273	3500 283	3602 181	3732 380	3827 359
0040 119	1256 32	3146 178	3235 210	3344 131	3430 268	3502 283	3603 181	3733 110	3828 359
0041 112	1257 35	3148 179	3236 210	3345 131	3431 268	3504 261	3604 181	3734 110	3829 358
0043 46	1258 35	3150 179	3237 254	3346 131	3432 268	3505 261	3622 180	3735 108	3830 359
0044 46	1260 140	3152 268	3238 255	3347 131	3433 268	3506 261	3623 180	3749 130	3831 358
0045 46	1261 140	3153 268	3239 253	3348 131	3434 268	3507 261	3624 112	3751 130	3832 358
0046 218	1262 141	3154 268	3240 253	3349 131	3435 268	3508 111	3625 112	3758 39	3833 102
0054 11	1263 145	3155 252	3241 162	3350 154	3436 268	3509 111	3626 112	3759 39	3834 102
0054-S 15	1264 145	3156 252	3244 45	3351 363	3437 272	3512 25	3627 112	3760 39	3835 94
0055 11	1270 145	3157 302	3246 45	3363 384	3438 272	3513 25	3628 92	3761 39	3836 94

3837	94	3891-ESD	197	3974	394	4065	177	4194	305	4295	77	4391	391	4480	260	4591	80	4677	152
3838	94	3892	212	3975	394	4066	177	4195	306	4296	77	4393	61	4481	261	4592	80	4678	152
3839	236	3892-ESD	197	3976	134	4067	177	4196	306	4297	77	4394	302	4498	150	4593	80	4679	152
3840	236	3893	212	3977	134	4068	146	4197	306	4298	77	4395	302	4501	208	4594	80	4680	152
3841	237	3893-ESD	197	3978	134	4069	146	4198	306	4299	304	4396	307	4502	208	4595	80	4681	152
3842	237	3894	212	3979	134	4070	146	4199	306	4300	37	4397	307	4503	208	4596	80	4682	152
3843	237	3894-ESD	197	3980	158	4071	146	4200	306	4301	72	4413	49	4504	208	4597	80	4683	152
3847	370	3895	213	3981	158	4072	146	4201	306	4303	77	4414	49	4505	208	4598	80	4693	335
3848	370	3896	213	3982	130	4077	68	4202	306	4305	77	4415	49	4506	38	4599	80	4694	335
3849	370	3897	213	3983	130	4082	42	4209	283	4307	77	4417	66	4507	320	4600	80	4695	334
3850	370	3898	213	3984	130	4083	42	4211	283	4309	77	4418	66	4508	320	4601	80	4696	334
3851	370	3898-ESD	197	3985	130	4084	42	4218	100	4328	69	4419	66	4509	320	4602	80	4697	334
3852	374	3899	213	3986	130	4085	42	4219	315	4331	57	4420	66	4510	320	4603	80	4701	45
3853	374	3899-ESD	197	3987	130	4086	103	4220	375	4333	57	4421	66	4511	320	4604	80	4704	377
3854	374	3900	69	3988	137	4087	293	4221	375	4334	57	4422	48	4512	320	4605	80	4705	374
3855	374	3901	374	3989	135	4098	189	4222	375	4335	188	4423	48	4513	321	4611	78	4710	263
3856	374	3902	296	3990	135	4099	189	4223	375	4336	188	4424	48	4514	321	4614	78	4711	263
3857	118	3903	296	3997	372	4100	189	4224	375	4337	188	4425	34	4515	321	4617	78	4712	60
3859	205	3911	134	3998	372	4101	189	4225	375	4338	188	4426	45	4516	321	4618	78	4713	60
3860	236	3912	367	3999	378	4102	189	4236	150	4339	188	4427	45	4518	321	4622	307	4714	350
3861	236	3913	367	4004	384	4103	189	4237	150	4340	107	4428	45	4520	309	4623	307	4715	350
3862	196	3914	367	4005	384	4104	189	4238	150	4343	109	4429	45	4521	309	4624	154	4717	292
3862-ESD	197	3915	367	4006	384	4105	189	4239	150	4344	109	4430	52	4522	309	4630	391	4727	232
3863	196	3916	367	4007	384	4106	189	4240	189	4345	73	4431	52	4523	309	4631	391	4728	232
3863-ESD	197	3917	367	4008	384	4107	189	4241	189	4346	56	4432	52	4525	303	4632	186	4729	232
3864	196	3918	367	4009	384	4108	189	4242	189	4347	221	4433	234	4526	303	4633	187	4730	232
3864-ESD	197	3919	367	4010	384	4109	301	4243	189	4348	393	4434	234	4527	305	4634	187	4735	43
3865	196	3920	366	4018	382	4110	301	4244	189	4349	393	4435	35	4534	147	4635	187	4736	43
3865-ESD	197	3921	366	4019	382	4111	301	4245	189	4350	393	4436	185	4535	321	4636	187	4737	43
3866	196	3922	366	4020	386	4112	301	4250	296	4351	393	4437	185	4536	227	4637	372	4738	43
3866-ESD	197	3923	366	4021	386	4113	301	4251	296	4352	393	4438	185	4537	227	4638	193	4739	43
3867	196	3924	366	4027	360	4114	55	4252	296	4353	393	4439	185	4538	227	4639	193	4740	44
3867-ESD	197	3925	366	4028	360	4115	55	4253	296	4355	383	4440	185	4539	227	4643	64	4741	44
3868	196	3926	368	4029	361	4116	55	4254	296	4356	383	4441	185	4540	227	4646	56	4742	44
3868-ESD	197	3927	368	4030	361	4117	54	4255	296	4357	383	4442	362	4541	227	4648	59	4743	44
3869	196	3928	368	4031	360	4118	54	4256	296	4358	383	4443	362	4548	280	4649	59	4744	44
3869-ESD	197	3929	368	4032	361	4120	99	4257	295	4359	383	4444	362	4549	280	4650	372	4745	158
3870	196	3930	21	4033	89	4121	99	4258	295	4360	383	4446	363	4550	281	4651	372	4746	158
3870-ESD	197	3931	21	4034	95	4122	100	4259	295	4361	383	4447	363	4551	280	4652	372	4747	158
3871	196	3932	27	4035	95	4123	66	4260	295	4362	383	4448	204	4552	280	4653	373	4748	171
3871-ESD	197	3934	26	4036	95	4127	289	4261	295	4363	383	4449	109	4553	280	4654	373	4749	171
3872	196	3940	369	4037	386	4128	289	4262	295	4364	383	4450	109	4554	281	4655	373	4750	171
3872-ESD	197	3941	369	4038	386	4129	301	4263	295	4365	383	4452	107	4555	280	4656	378	4751	158
3873	196	3942	369	4039	376	4130	301	4264	295	4366	383	4453	232	4556	279	4657	151	4752	158
3873-ESD	197	3943	369	4040	376	4131	293	4265	295	4367	383	4455	245	4557	279	4658	151	4753	185
3874	196	3944	369	4041	376	4132	293	4266	295	4368	383	4458	250	4558	279	4659	151	4754	185
3874-ESD	197	3945	369	4042	376	4133	293	4267	61	4369	382	4459	250	4559	279	4660	151	4755	185
3875	196	3946	369	4043	316	4134	293	4269	212	4370	308	4460	254	4560	61	4661	151	4756	185
3875-ESD	197	3948	285	4044	317	4135	288	4271	96	4371	308	4461	67	4563	97	4662	151	4757	350
3876	196	3949	371	4045	317	4141	290	4272	91	4372	308	4462	67	4564	97	4663	151	4758	350
3876-ESD	197	3950	371	4046	317	4142	116	4273	91	4373	308	4463	67	4565	97	4664	203	4765	293
3877	196	3951	371	4047	317	4143	98	4274	175	4374	211	4464	67	4576	224	4665	117	4766	291
3877-ESD	197	3952	371	4048	317	4144	98	4275	132	4375	211	4465	67	4577	225	4666	117	4767	291
3878	196	3953	91	4049	317	4145	98	4276	130	4376	211	4466	67	4579	224	4667	117	4768	291
3878-ESD	197	3956	121	4050	303	4147	292	4282	135	4377	211	4471	258	4580	162	4668	117	4769	291
3879	196	3957	121	4056	220	4152	309	4283	313	4378	69	4472	260	4582	161	4669	38	4770	291
3879-ESD	197	3967	394	4057	220	4153	212	4284	313	4379	154	4473	261	4583	81	4670	38	4771	291
3880	154	3968	394	4058	220	4187	251	4285	313	4380	154	4474	261	4584	81	4671	337	4772	291
3882	157	3969	394	4059	220	4188	251	4286	313	4381	154	4475	261	4585	81	4672	333	4773	290
3883	157	3970	394	4060	220	4189	251	4287	313	4387	48	4476	261	4586	80	4673	80	4774	171
3884	157	3971	394	4062	177	4190	251	4288	26	4388	48	4477	261	4588	80	4674	107	4775	40
3885	157	3972	394	4063	177	4191	251	4293	76	4389	48	4478	261	4589	80	4675	107	4776	40
3891	212	3973	394	4064	177	4192	322	4294	77	4390	391	4479	261	4590	80	4676	152	4777	40

4778	40	4856	255	4945	164	5040	32	5507	348	6142	120	6232	176	6348	339	6443	328	6551	345
4779	40	4857	288	4952	288	5041	203	5508	336	6143	120	6233	176	6349	339	6444	211	6552	314
4780	40	4872	193	4953	38	5045	54	5601	124	6144	120	6234	176	6350	339	6445	211	6553	314
4781	41	4873	193	4957	394	5046	54	5602	124	6146	121	6244	346	6351	339	6446	211	6554	314
4782	41	4874	193	4958	394	5055	223	5603	124	6147	121	6245	346	6352	339	6447	211	6555	314
4783	41	4875	193	4959	394	5056	223	5604	124	6148	122	6246	346	6353	339	6448	211	6556	314
4784	41	4876	193	4960	394	5057	124	5900	210	6149	122	6247	346	6354	339	6449	211	6557	314
4785	41	4877	193	4961	394	5070	348	6000	338	6150	122	6248	346	6355	339	6462	324	6558	314
4786	41	4878	221	4962	394	5081	116	6001	338	6151	122	6249	346	6356	339	6463	324	6559	314
4787	41	4879	221	4963	394	5083	318	6002	338	6152	122	6250	347	6357	339	6476	219	6560	314
4788	41	4880	221	4964	394	5084	318	6003	338	6153	122	6251	347	6358	339	6477	219	6561	314
4789	260	4881	221	4965	394	5096	171	6005	338	6154	122	6252	347	6359	339	6478	219	6562	314
4790	260	4882	281	4966	394	5104	237	6006	338	6155	122	6253	347	6360	339	6479	309	6563	314
4791	259	4884	277	4967	394	5108	247	6007	338	6156	122	6254	347	6361	339	6480	309	6564	314
4792	259	4885	277	4968	394	5115	325	6008	338	6157	122	6255	350	6362	339	6481	309	6570	229
4800	42	4894	279	4969	170	5116	325	6009	338	6158	122	6256	350	6363	339	6482	204	6571	229
4801	42	4895	279	4970	171	5117	325	6011	338	6159	122	6257	350	6364	339	A6482	205	6578	76
4802	42	4896	279	4971	159	5118	325	6012	338	6160	122	6259	351	6365	339	6485	213	6579	76
4803	44	4897	279	4972	170	5119	325	6013	338	6161	122	6260	351	6366	339	6486	213	6580	342
4805	56	4898	164	4973	169	5120	325	6014	338	6162	122	6262	351	6367	339	6488	166	6581	342
4806	185	4899	240	4974	169	5121	325	6020	340	6163	122	6263	351	6368	339	6489	166	6582	342
4807	184	4900	238	4975	169	5122	325	6021	340	6164	122	6265	351	6369	339	6490	166	6583	342
4808	293	4901	238	4976	169	5123	325	6022	340	6165	122	6266	351	6370	341	6491	166	6584	342
4809	293	4902	238	4977	76	5124	325	6023	340	6166	122	6268	351	6371	341	6492	192	6585	342
4810	293	4903	238	4978	76	5125	325	6024	340	6167	122	6269	351	6372	341	6493	192	6586	342
4811	293	4904	238	4979	76	5126	325	6031	209	6180	127	6271	351	6373	341	6494	192	6587	342
4812	152	4905	238	4980	76	5130	89	6033-0	32	6189	176	6272	351	6374	341	6495	247	6588	342
4813	259	4906	238	4981	76	5131	123	6049	35	6190	176	6273	351	6375	341	6498	245	6589	342
4814	259	4907	238	4982	76	5132	123	6067	76	6191	176	6274	351	6376	341	6499	245	6590	342
4815	259	4908	241	4983	340	5133	123	6068	77	6192	176	6275	351	6377	341	6500	350	6591	342
4822	64	4909	241	4984	71	5134	123	6075	140	6193	176	6276	351	6378	344	6501	232	6592	342
4823	64	4910	241	4985	71	5135	123	6076	141	6194	176	6277	351	6379	344	6502	228	6593	342
4824	64	4911	241	4986	71	5136	123	6077	141	6195	176	6278	351	6380	344	6503	228	6594	342
4825	64	4912	242	4987	344	5137	104	6079	148	6196	176	6279	351	6381	344	6504	228	6595	342
4826	64	4913	242	4988	344	5138	314	6085	144	6197	176	6280	351	6382	344	6505	228	6596	342
4827	64	4914	242	4989	344	5139	327	6086	214	6198	176	6286	266	6385	193	6510	43	6597	342
4828	60	4915	242	4990	344	5145	142	6087	214	6199	176	6287	266	6386	193	6511	43	6598	343
4829	60	4916	242	4991	344	5206	140	6090	215	6200	176	6288	266	6397	96	6512	43	6599	343
4830	60	4917	242	4992	344	5211	146	6091	215	6201	176	6289	266	6398	96	6513	43	6600	343
4831	60	4918	242	4993	238	5219	112	6094	107	6202	176	6290	266	6399	93	6514	38	6601	343
4832	60	4919	242	4994	66	5220	90	6095	106	6203	176	6291	266	6400	93	6516	314	6602	343
4833	253	4920	242	4995	66	5225	104	6098	107	6204	176	6292	266	6409	38	6517	314	6603	343
4834	253	4921	242	4996	162	5228	90	6105	337	6209	176	6293	266	6410	353	6518	76	6604	341
4836	256	4922	242	4997	324	5229	91	6106	337	6210	176	6294	209	6411	353	6519	107	6605	341
4837	257	4923	242	4998	324	5230	103	6111	27	6211	176	6312	173	6412	353	6520	117	6606	341
4838	182	4924	240	4999	324	5231	103	6112	27	6212	176	6313	173	6413	353	6521	91	6607	341
4839	182	4925	240	5001	46	5235	114	6113	27	6213	176	6316	173	6414	353	6523	106	6608	315
4840	182	4926	240	5002	46	5236	114	6114	103	6214	176	6317	173	6415	353	6524	106	6609	315
4841	182	4927	240	5003	46	5237	114	6115	103	6215	176	6327	340	6416	352	6529	106	6610	315
4842	182	4928	241	5004	46	5238	114	6116	103	6216	176	6328	340	6417	352	6530	106	6611	315
4843	182	4929	241	5010	222	5239	114	6117	88	6219	176	6329	340	6418	352	6531	106	6612	315
4844	174	4930	241	5011	222	5241	114	6121	117	6220	176	6330	340	6419	352	6532	106	6613	315
4845	174	4931	241	5012	222	5242	114	6122	218	6221	176	6331	340	6421	165	6533	106	6614	315
4846	174	4932	241	5013	46	5243	209	6123	218	6222	176	6332	173	6422	165	6534	23	6615	315
4847	174	4933	241	5014	46	5246	352	6129	120	6223	176	6333	173	6427	168	6538	318	6616	315
4848	174	4934	243	5020	64	5247	352	6130	120	6224	176	6340	339	6428	168	6539	318	6617	315
4849	174	4935	243	5021	64	5249	159	6135	120	6225	176	6341	339	6429	165	6540	318	6618	315
4850	175	4936	243	5026	111	5250	159	6136	120	6226	176	6342	339	6430	168	6541	318	6619	315
4851	175	4937	243	5028	111	5253	332	6137	120	6227	176	6343	339	6431	169	6546	345	6620	315
4852	187	4938	243	5029	111	5256	327	6138	120	6228	176	6344	339	6435	331	6547	345	6621	315
4853	255	4939	243	5030	111	5504	90	6139	120	6229	176	6345	339	6436	331	6548	345	6622	315
4854	255	4940	382	5031	72	5505	90	6140	127	6230	176	6346	339	6441	331	6549	345	6623	315
4855	255	4941	382	5039	49	5506	348	6141	120	6231	176	6347	339	6442	328	6550	345	6624	315

6625	315	6736	89	7080	330	7167	53	7241	274	7308	277	7370	84	7535	165	7600	43	7663	270
6626	315	6737	340	7083	173	7168	53	7242	233	7309	111	7371	93	7536	29	7601	77	7664	270
6627	315	6738	340	7084	173	7169	27	7243	233	7310	111	7372	93	7537	33	7602	286	7665	270
6628	292	6743	344	7085	173	7170	27	7244	234	7311	195	7373	70	7538	37	7603	286	7666	270
6629	13	6744	344	7086	173	7171	83	7245	149	7312	195	7374	70	7539	37	7604	286	7667	270
6630	293	6745	288	7087	173	7172	83	7246	143	7313	195	7375	70	7540	37	7605	286	7668	270
6635	297	6746	288	7088	173	7173	83	7247	68	7314	195	7376	379	7541	37	7606	287	7669	270
6636	297	6747	289	7110	348	7175	68	7248	191	7315	195	7377	379	7542	37	7607	287	7670	270
6637	297	6748	289	7111	206	7176	68	7249	191	7316	195	7378	379	7543	37	7608	287	7671	271
6638	297	6750	290	7112	206	7181	82	7250	191	7317	195	7379	379	7544	139	7609	287	7672	271
6652	294	6751	290	7113	207	7182	392	7251	191	7318	195	7380	379	7545	139	7610	287	7673	271
6653	295	6752	290	7114	207	7183	392	7252	191	7319	195	7381	379	7546	139	7611	287	7674	271
6654	295	6755	291	7115	207	7184	392	7253	191	7320	195	7382	294	7547	139	7612	287	7675	271
6655	47	6756	291	7116	207	7185	364	7254	191	7321	195	7383	44	7548	139	7613	292	7676	271
6656	327	6757	291	7117	173	7186	364	7255	191	7322	195	7384	391	7549	198	7614	292	7677	271
6657	79	6758	293	7118	173	7187	50	7256	191	7323	195	7385	391	7550	198	7615	116	7678	271
6658	79	6759	293	7120	373	7188	50	7257	191	7324	195	7386	136	7551	198	7616	116	7679	271
6659	79	6760	202	7121	373	7189	50	7258	191	7324-ESD	197	7387	136	7552	198	7617	116	7680	271
6660	79	6761	202	7122	378	7190	50	7259	191	7325	194	7388	166	7553	198	7618	116	7681	271
6661	79	6762	201	7123	378	7191	50	7260	190	7326	194	7389	166	7554	198	7619	118	7682	271
6662	79	6763	201	7124	378	7192	50	7261	190	7327	194	7391	99	7555	198	7620	118	7683	30
6666	170	6764	201	7125	366	7194	50	7262	190	7328	194	7392	156	7556	198	7621	118	7684	30
6667	159	6765	201	7126	18	7195	51	7263	190	7329	194	7393	156	7557	198	7622	118	7685	30
6668	170	6780	20	7127	18	7196	51	7264	190	7330	194	7394	156	7558	138	7623	16	7686	30
6669	170	6780-BIO	21	7128	18	7197	51	7265	190	7331	194	7395	156	7559	138	7624	16	7687	30
6670	170	6781	20	7129	18	7198	51	7266	256	7332	194	7396	156	7560	139	7625	208	7688	30
6671	170	6781-BIO	21	7130	18	7199	52	7267	256	7333	194	7397	104	7561	139	7626	208	7689	30
6672	162	6782	20	7131	18	7200	52	7268	256	7334	194	7398	153	7562	155	7627	208	7690	31
6673	162	6782-BIO	21	7132	18	7201	52	7269	256	7335	194	7399	153	7564	155	7628	216	7691	31
6674	162	6786	257	7133	18	7202	52	7270	256	7336	194	7400	153	7565	155	7629	216	7692	31
6675	267	6790	200	7134	18	7203	59	7271	257	7337	194	7401	153	7566	155	7630	216	7693	31
6676	267	6791	200	7135	18	7204	260	7272	257	7338	229	7402	153	7567	156	7631	216	7694	31
6677	267	6792	200	7136	362	7205	316	7273	253	7339	229	7403	153	7568	156	7632	217	7695	31
6678	267	6793	200	7137	62	7206	136	7274	252	7340	85	7404	153	7569	157	7633	217	7696	31
6679	267	6794	200	7138	62	7207	136	7275	253	7341	85	7405	153	7570	157	7634	217	7697	31
6680	267	6795	200	7139	105	7208	136	7276	257	7342	97	7406	153	7571	157	7635	217	7698	31
6681	167	6799	58	7140	199	7209	137	7277	257	7343	119	7407	153	7572	157	7636	217	7699	31
6682	167	6800	58	7141	199	7210	137	7278	257	7344	115	7408	153	7573	157	7637	217	7700	31
6683	167	6805	48	7142	199	7211	137	7279	54	7345	115	7509	160	7574	157	7638	217	7701	31
6684	167	6999	99	7143	199	7212	131	7280	161	7346	115	7510	67	7575	157	7639	217	7702	31
6685	167	7000	99	7144	199	7213	131	7281	24	7347	109	7511	67	7576	103	7640	217	8701	15
6686	167	7003	161	7145	199	7214	133	7282	24	7348	231	7512	67	7577	82	7641	217	8702	15
6687	167	7005	161	7146	199	7215	133	7283	24	7349	235	7513	169	7578	83	7642	217	8709	129
6688	167	7006	161	7147	199	7216	133	7284	24	7350	230	7514	161	7579	83	7643	216	8716	128
6696	203	7007	161	7148	199	7217	271	7285	225	7351	230	7516	276	7580	63	7644	217	8753	129
6700	169	7015	390	7149	199	7219	271	7286	225	7352	230	7517	276	7581	63	7645	217	8756	129
6708	265	7016	390	7150	199	7223	27	7287	225	7353	230	7518	276	7582	282	7646	216	8766	128
6709	265	7017	390	7151	199	7224	375	7288	313	7354	101	7519	276	7583	282	7647	65	8776	129
6710	265	7029	294	7152	81	7225	375	7289	313	7355	101	7520	277	7584	282	7648	319	8787	129
6711	264	7030	294	7153	74	7227	375	7290	313	7356	322	7521	278	7585	282	7649	319	8788	129
6712	264	7040	296	7154	74	7228	222	7291	313	7357	322	7522	278	7586	282	7650	319	8833	9
6713	264	7044	296	7155	74	7229	223	7292	313	7358	322	7523	278	7587	282	7651	319	8834	9
6714	165	7051	159	7156	74	7230	223	7293	313	7359	323	7524	278	7589	285	7652	319	8835	9
6715	165	7066	206	7157	74	7231	222	7294	231	7360	323	7525	278	7590	285	7653	270	8841	129
6716	193	7067	206	7158	75	7232	222	7295	132	7361	323	7526	278	7591	285	7654	270	8996	128
6717	193	7068	206	7159	75	7233	222	7296	132	7362	323	7527	278	7592	285	7655	270	9282	128
6718	193	7069	206	7160	75	7234	27	7297	132	7363	100	7528	278	7593	285	7656	270		
6719	182	7070	206	7161	300	7235	42	7298	127	7364	230	7529	278	7594	284	7657	270		
6720	182	7071	206	7162	300	7236	42	7299	127	7365	35	7530	279	7595	284	7658	270		
6721	182	7074	230	7163	300	7237	222	7300	275	7366	78	7531	279	7596	284	7659	270		
6722	182	7077	235	7164	300	7238	274	7301	275	7367	84	7532	279	7597	284	7660	270		
6723	76	7078	330	7165	85	7239	274	7302	275	7368	84	7533	279	7598	284	7661	270		
6724	76	7079	330	7166	53	7240	274	7307	277	7369	84	7534	165	7599	296	7662	270		

SPLOŠNI POGOJI DOBAVE

1) Splošni pogoji

Naročilnica, ki poslana na naše podjetje se smatra zavezujoča. Prodajalec ne odgovarja za napake v naročilnici stranke. V naročilnici je potrebno skrbno določiti vrsto in ime izdelka. Garantiramo za robo iz našega kataloga, v skladu s tržnimi pravili.

2) Pogoji dobave

V primeru, da izdelka ni v zalogi, je dobavni rok običajno med 1 in 4 tedne. Če iz katerega koli razloga ni mogoče zagotoviti dobave bo naročnik nemudoma obveščen. Na odnosu medsebojnega obveščanja je prevzem naročenega blaga možen tudi na sedežu našega podjetja. V skladu z dogovorom lahko dostavimo naročeno blago na kraj, ki ga je izbral kupec (cena prevoza, ki ni vključena v ceno izdelka). V primeru, da se blago plača po povzetju kupec plača celotni znesek prevozniku.

3) Cene

V cene v katalogu ne vsebujejo DDV in storitev. Cena v katalogu velja samo za izdelek, in ne za dodatke ali okraske. Pridržujemo si pravico do spremembe cene v utemeljenih primerih.

4) Pogoji plačil

Plačilo se opravi po predračunu ali po povzetju (povzetje -gotovina ob dostavi). Drugi načini plačila so sprejemljive le s soglasjem. Blago je last našega podjetja, dokler ni v celoti plačano.

5) Reklamacije

Če ob dobavi ni drugače deklarirano, zagotavljamo 6 mesecev garancije. Reklamacije morajo biti izražene v pisni obliki. Kupec je dolžan preveriti stanje blaga ob prevzetju. Vsaka nepravilnost se mora navesti v dostavni dokumentaciji, ob prevzemu ali pošiljki in mora biti potrjena s strani prevoznika ali špedicije. Rok za oddajo pritožbe je teden dni od dneva dobave. Kupec je upravičen za nadomestilo, le za napake blaga.

ZAPISNIK REKLAMACIJE

Podjetje:	
Naslov:	
.....	
Oseba za kontakt, telefon:		
Datum in številka naročila:	<input type="text"/>	<input type="text"/>
Razlog in predmet reklamacije:	
.....	
.....	
.....	
Datum, podpis, žig:		

OMARE ZA KLJUČE



Omare za ključe ▲

- Zasnovane za stensko montažo. Ogradnje in vrata so izdelani kvalitetne pločevine. Omare so opremljene s krom cilindrično ključavnico in 2 ključema. Ploščice za obešanje ključev so pomične za 10 mm in imajo numerične oznake.

- Omare so opremljene s regulatorjem ključev.
- Na voljo v sivi RAL 7035.

TIP	ŠT. KLJUČEV	GLAVNE MERE (mm)	CENA (Euro)
4092	50	550 x 380 x 80	103,00
4093	64	450 x 300 x 80	90,64
4094	100	550 x 380 x 80	117,12



KEYTRONIC-48 Omarica za ključe z elektronsko ključavnico

Tip: 4684

- Ključ - omarica z eno steno iz kvalitetnega jekla.
- Ohišje jeklo 2 mm, vrata jeklo 4 mm.
- 4 odprtine za pritrdjevanje omarice na hrbtni strani.
- Siva barva.
- Sodobna elektronska ključavnica (100 mil. možnosti kombinacijske kode).
- Max. 8-mestna koda uporabnika.
- Enostavna uporaba preko velike preproste tipkovnice.
- Mehansko odpiranje, v sili z 2 ključema.
- 1,5 V baterija.

156,56 €

9,1 kg

zunanje mere: 450 x 300 x 90 mm

notranje mere: 440 x 290 x 50 mm

6 l



Kasetne omarice za ključe ▲

- Cela omara je izdelana iz vlečene jeklene pločevine.
- Opremljena je s premičnimi ploščicami s kljukicami in cilindrično ključavnico z dvema ključema.
- Predvidena za montažo na steno. Površinska obdelana s prašno barvo RAL 7035 (svetlo siva).

TIP	ŠT. KLJUČEV	GLAVNE MERE (mm)	CENA (Euro)
4088	10	185 x 85 x 250	26,78
4089	20	165 x 85 x 200	27,81
4090	30	245 x 85 x 300	33,99
4091	40	245 x 85 x 300	39,14

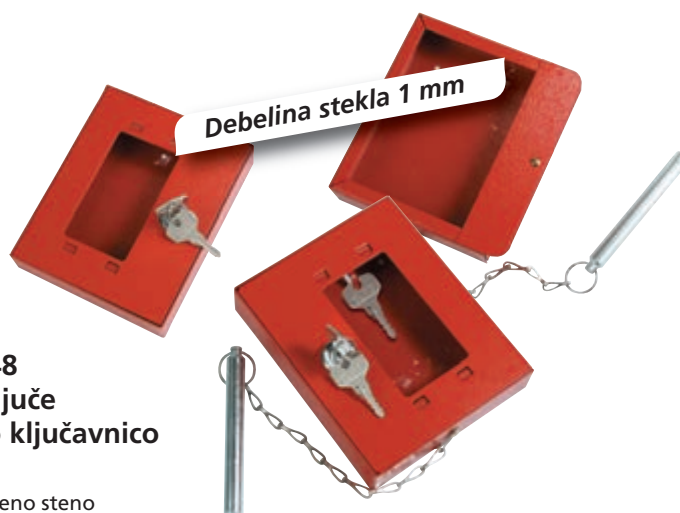

Škatle za ključe za nujni primer ▲

- Škatle so namenjene za shranjevanje ključev, v kritičnih situacijah je možen dostop z razbitjem stekla. Steklo lahko razbijemo z palico ali drugim primernim predmetom.
- Debelina stekla je 1 mm. Škatle se lahko zaklenejo s ključavnico ali plombo. Omarice so izdelane iz jekla in rdeče barve.

0,5 kg

138 x 31,5 x 152 mm

TIP	OPREMA	CENA (Euro)
4149	brez ključa, s palico	14,42
4150	z ključem, brez palice	18,54
4151	z ključem, z palico	20,60

Barvna lestvica za lažjo orientacijo.

- RAL 1021
- RAL 1023
- RAL 1033
- RAL 2003
- RAL 2004
- RAL 3000
- RAL 3020
- RAL 4008
- RAL 5002
- RAL 5010
- RAL 5011
- RAL 5015
- RAL 5019
- RAL 6005
- RAL 6011
- RAL 6018
- RAL 6029
- RAL 7035
- RAL 7038
- RAL 7040
- RAL 7045
- RAL 8024
- RAL 8028
- RAL 9001
- RAL 9005
- RAL 9006
- RAL 9007
- RAL 9010

NOVOSTI 2018



Za Vas smo pripravili preko 100 novosti.